

**Panasonic**  
Homes & Living

パナソニック バスルーム  
ココチーノ  
New Lクラス  
[ Archi-spec 掲載 ]



**Cococino** NEW L-CLASS  
パナソニック バスルーム ココチーノ

Luxury Bathroom



心 地 よ さ 。 満 ち あ ふ れ 。



明日を心地よく迎えるために。

今日を心地よく締めくくると、明日は心地よく始められる。

温かさや肌ざわり、空間の印象、湯あがりに感じるぬくもりの余韻。

上質な心地よさを求めて。ココチーノ New Lクラス、いまあなたに。





パナソニック バスルーム ココチーノ **Cococino** <sup>NEW</sup> L-CLASS





やわらかさとなめらかさに包まれ、やさしさに身をゆだねる。







石英をモチーフに、天然自然の美しさを追い求めて。

素材の魅力を引き立てる色柄も、心地よさをつくる重要なマテリアル。





01 Chiara White

02 Chiara Rose

03 Chiara Green

**キアラ柄**

石英をイメージし、透明感のあるベースにパールフレークを散りばめました。

- 01 キアラホワイト
- 02 キアラローズ
- 03 キアラグリーン

**ルミノ柄**

04 ルミノモカ  
 ライムストーン(石灰岩)をイメージ。きめ細かい粒子と大きいフレークを混ぜ、自然な質感を再現しました。

05 ルミノブラック  
 黒御影石をイメージ。細かく色彩豊かな粒を混ぜることで深みを出しています。

**グロス柄**

- 06 グロスホワイト
- 07 グロスナチュラル
- 08 グロスグリーン
- 09 グロスローズ

04 Lumino Mocha

05 Lumino Black

06 Gloss White

07 Gloss Natural

08 Gloss Green

09 Gloss Rose





目指したのは積み石の質感。それは、空間の質を高める。





01 Shade Stone White



02 Shade Stone Beige



03 Shade Stone Gray



入った瞬間から、上質さが感じられる空間。あかりと壁に美しさを求めました。光と影が織り成すエレガントな印象が浴室に広がります。

- 01 シェイドストーンホワイト柄
- 02 シェイドストーンベージュ柄
- 03 シェイドストーングレー柄





心地よさへのこだわりは、バスルームのすみずみまで。











心地よい贅沢な時間、はじまる。

新しいバスルームで実現したいさまざまなこと。

ココチーノの3つのこだわりがかなえます。

すこやかキレイ | しっかりエコ | おそうじラクラク

さらに「こちいい」ために

New L-classだけのもうひとつのこだわり。

上質空間

バスルームで過ごすひと時を特別なものに変える、

ちょっと贅沢なしつらえを。

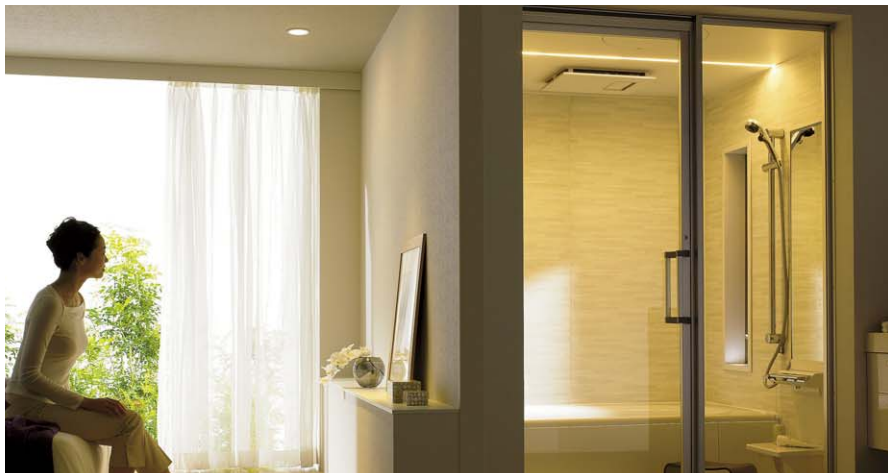

パナソニック バスルーム ココチーノ **Cococino** <sup>NEW</sup> L-CLASS



Luxury Bathroom ..... 1

酸素美泡湯(びほうゆ) ..... 16

スコピカ浴槽 ..... 18

フラットラインLED照明+ウォールラインLED照明 ..... 20

壁:シェイドストーン柄 ..... 22

タワーカウンター ..... 23

ライトタッチ水栓 ..... 24

らくピタ水栓 ..... 25

新W(ダブル) 節水シャワー ..... 26

エステケアシャワー ..... 27

The シャワー ..... 28

「ナノイ-」搭載 カビシャット暖房換気乾燥機 ..... 30

保温浴槽II ..... 31

スミピカフロア ..... 32

スキッドア ..... 33

使いやすいデザイン ..... 36

しっかりエコ ..... 38

おそうじラクラク ..... 39

Option ..... 40

プランバリエーション ..... 45

部材バリエーション ..... 87

プランニングガイド ..... 107

ディズニーストリーズ ..... 129

Archi-spec FURO ..... 141

浴室関連商品 ..... 160

設計資料編 ..... 167

記号一覧 (本文中の記号の意味は下記の通りです。)

商品仕様に関する記号



ユニバーサルデザインマーク

社内基準に基づいてUD商品を選定し、UDマークとともにその特長をメリット表示として付記しています。



おそうじラクラクマーク

はっ水性素材(加工)や隙間のないデザイン、優れた洗浄力で清掃性を高めた商品です。



エコナビマーク

センサーの働きで、自動的に電気や水のムダを抑えた運転を行う機能です。



ユーザー一品

お客様の要望に合わせてサイズ・色柄・材質など、標準品をもとにお好みの仕様に変更してお届けする商品です。



詳しくはP168をご参照ください

※洗い場側・浴槽側のどちらかに壁付水栓を選択された場合、裏配管セットを選択してください。(裏配管セットを選択されない場合、等級2となります。)  
 ※脱衣所の床などにバスルームの床下が点検できるよう点検口の設置をお願いします。(接続箇所が点検できない場合、等級2となります。)  
 注意:自社評価によるものです。設置・施工条件や指定住宅性能機関の評価方法によっては評価が異なることがあります。





酸素を含んだミクロの泡で、  
身体をやさしく温める。

酸素を含んだミクロの泡が、お湯を白くやわらかく。  
入浴剤などを使わずに身体をやさしく温め、  
入浴後のお肌のしっとり感も長続き。



ぬるめ約39℃でも身体をしっかり温めて、  
湯あがり後も湯冷えにくい。

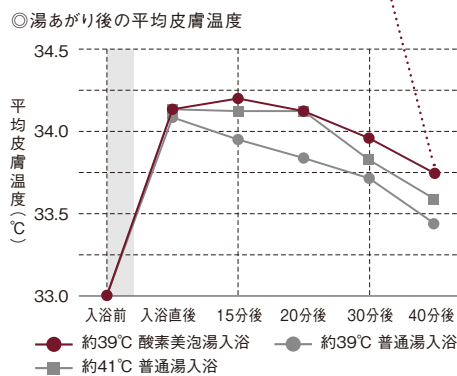

[実験方法]  
被験者:12名(成人男性6名・成人女性6名)方法:普通湯入浴または酸素美泡湯入浴を別の日のほぼ同じ時刻に体験してもらい、入浴前後の身体の表面温度を測定。(湯温約39℃または約41℃、入浴時間10分。平均皮膚温度はHardy-DuBoisの7点法を用いた。)  
※やわたメディカルセンター(石川県小松市)との共同検証

お肌しっとり長続き。

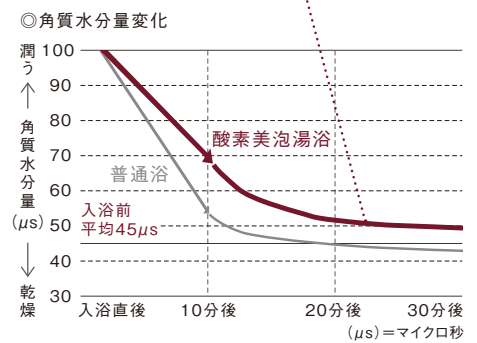

[実験方法]  
被験者:22名(成人女性)方法:普通入浴または酸素美泡湯入浴を別の日のほぼ同時刻に体験してもらい、入浴前後の前腕部の角質水分量測定をもとに計算(湯温40℃、入浴時間5分)  
※入浴前45μsの人の場合  
※大阪ガスグループの調査機関(株)エルネットとの共同検証



# スゴピカ浴槽

有機ガラス系人造大理石

高級感漂う、しっかりした厚みと硬さ。

[当社最高級クラスの人造大理石を使用]

たたくと重厚感のある音がする、しっかりした厚み。

表面が硬くてなめらかなので、汚れがつきにくくキレイが続きます。

腰をかけた時、身体をあずけたときの上質感と肌ざわりが違います。

美しいツヤとなめらかな肌ざわり。

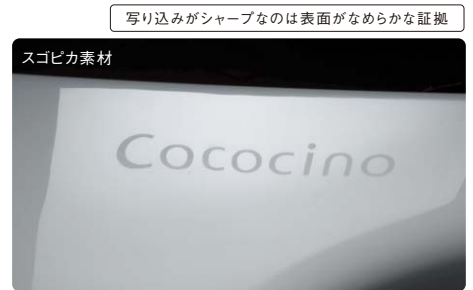

※写真は、文字を書いた透明フィルムの後ろから光を当てて、浴槽表面に写し込んだものです。

「はっ水・はっ油成分」を素材に配合。水や汚れをはじく。

水あか除去性能の比較 (水あか付着1か月相当・浴槽表面10年相当耐久サンプルにて比較)

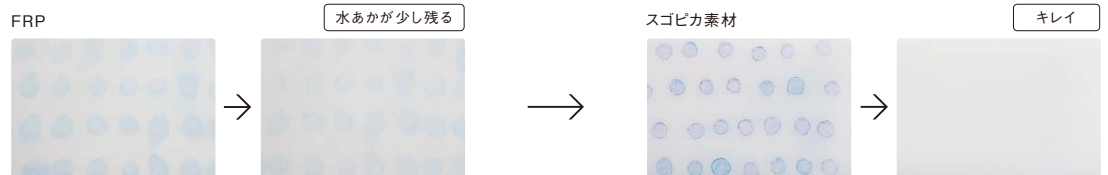

水あか成分滴下後、乾燥 500g重の力で軽くこする

※写真の水あかは実際の成分(当社調べ)に基づき人工的に開発したもので、識別しやすいよう着色しています。成分の濃度は全国の平均値で実験を実施。

皮脂油の防汚性能比較 (オレイン酸付着実験)

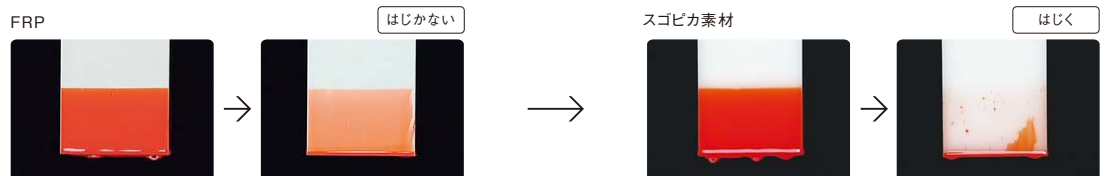

※オレイン酸:皮脂の主成分。化粧品にも含まれる。  
※オレイン酸は、識別しやすいよう着色しています。

スゴピカカウンター  
スゴピカダブルカウンター  
スゴピカ浴槽と同素材で  
コーディネートできる、  
汚れにくいカウンター。

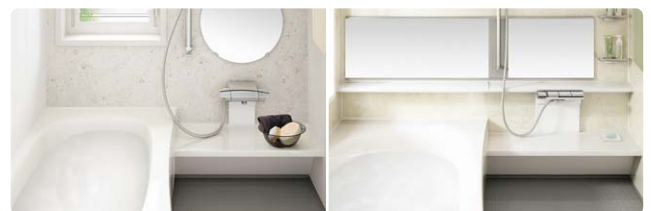

スゴピカカウンター

スゴピカダブルカウンター



## フラットラインLED照明 (白色)

浴室の明るさをしっかり保ち、空間をすっきりと照らす。



## ウォールラインLED照明 (電球色)

壁面をやわらかく照らし、くつろぎのバスタイムを演出。





# フラットラインLED照明(白色) + ウォールラインLED照明(電球色)

※フラットラインLED照明は調色しません。

「すっきり」と「くつろぎ」のあかりを使い分け、  
浴室の上質感を高める。

浴室全体にしっかりと明るさを届ける「フラットラインLED照明」と  
壁面を照らし上質な空間を演出する「ウォールラインLED照明」。  
2つのあかりを切り替えて、さらに心地よいバスタイムに。

「すっきり」のあかり(白色)



主照明(フラットラインLED照明)

「くつろぎ」のあかり(電球色)



全灯(フラットラインLED照明+ウォールラインLED照明)



演出照明(ウォールラインLED照明)

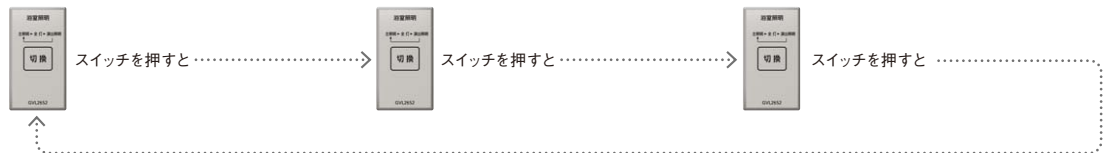

フラットラインLED照明は、  
浴室全体の照度もしっかり確保。  
足元や床のスミもしっかり照らす。

◎浴室内部照度分布図

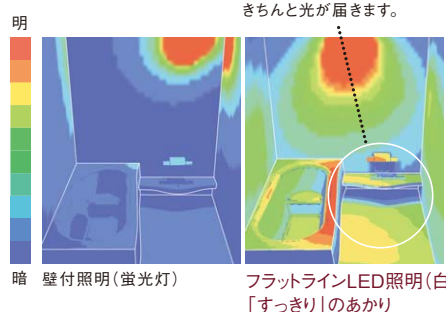

・条件:浴室サイズ1616、壁高さH2150mm  
・当社の解析検証結果

長寿命<sup>※1</sup>のLEDのあかり。

◎定格寿命の比較<sup>※1</sup>

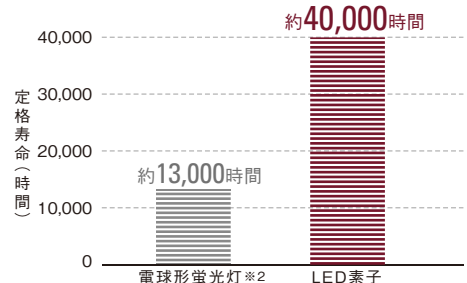

※1 LED素子の定格寿命は全光束(明るさ)が初期の70%となる時間です。定格寿命は平均寿命であり、保証値ではありません。定格寿命はLED素子に関するものであり、電源ボックス等他の部品の設計寿命とは異なります。  
※2 当社 バルックボール プレミア D15形

その他にも浴室LED照明をラインアップ。



**NEW**  
サークルLED照明  
シンプルな  
薄型デザイン。



**NEW**  
スクエアLED照明  
四方エッジで、  
高級感を演出。



プラネット照明LED  
(電球色)  
浴室を明るく照らす  
丸形デザイン。



ダウンライト照明  
(LED)  
すっきりとした  
空間を演出。

**NEW** 2015年6月1日受注開始

## 壁：シェイドストーン柄

細やかな陰影をつくり、空間を印象的に。

積み石を模した微細な凹凸の壁柄。

ウォールラインLED照明に照らされると  
陰影が浮かび上がり、石肌のような素材感が  
引き立ちます。

凹凸は約100 $\mu$ m(マイクロメートル)と微細で、  
お掃除性にも配慮しました。

[ ウォールラインLED照明 ]



あかりの切り替えで表情を変える壁。3色のバリエーション。



シェイドストーンホワイト柄

シェイドストーンベージュ柄

シェイドストーングレー柄



# タワーカウンター (湯たんぼミラー機能付)



※  
業界初

※2012年4月12日時点。  
国内バスルーム  
メーカーにおいて

シャワーの熱で、くもり止め。  
パナソニックの新発想ミラー。

シャワーに使うお湯をミラー裏面の  
配管に通すことで温め、くもりを抑えます。



縦のラインを強調したスリムなカウンターに  
ライトタッチ水栓をプラス。※4※5※6

カウンターには、汚れにくく美しい  
スゴピカ素材を採用。

## 湯たんぼミラー※1

入室後、掛け湯などでシャワーを  
使用後※2、ミラーにお湯をさっと  
かけると徐々にくもり止め効果を  
発揮します※3。

くもり止め範囲:

幅約210mm×高さ約330mm

※くもり止め範囲は時間の経過と共に変化します。

〈構造図〉

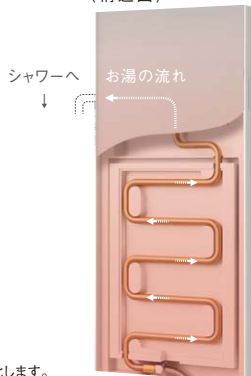

顔が映る位置のくもりをしっかり抑制。  
お肌のお手入れやシェービングに。



※1 湯たんぼミラーは1818サイズには対応していません。 ※2 お湯が始めてから約1分間使用後、ミラーにお湯をかけてください。

※3 効果はシャワーを止めてから約5分間持続します。くもり始めたらシャワーでお湯をかけることで再び効果を発揮します。

※4 ライトタッチ水栓との組み合わせの場合、壁付照明は取り付けできません。 ※5 湯たんぼミラーでソケットレス水栓を選択した場合、ミラーの高さが200mm低くなります。

※6 らくピタ水栓との組み合わせはできません。

## ライトタッチ水栓

ワンアクションで、  
吐水・止水をスムーズに。

レバーを上下するだけで流量調節が可能。  
石鹸などで滑りやすくなった手でもお手軽に  
操作ができます。洗練されたデザインで、  
カウンターにも美しくなじみます。



温度調節



水栓



シャワー



レバーの角度で  
水量調節

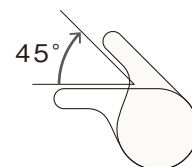



# らくピタ水栓

ECONAVI



ワンタッチでコントロール。  
省エネ性にも配慮した電子水栓。

液晶や操作ボタンの見やすさ、操作のしやすさに  
こだわりました。立ったままでも、座ったままでも、  
誰にでも見やすく使いやすい操作パネルです。

「ECONAVI(エコナビ)」とは、センサーの働きで、自動的に電気や水のムダを抑えた  
運転を行う機能です。詳しくは<http://panasonic.jp/econavi/>をご覧ください。

クリア塗装で水あかが  
つきにくいステンレス天板。



フラットデザインで  
おそうじラクラクな  
操作パネル。

ホワイトとブラックの  
2色をご用意。

## 見やすく使いやすいパネル。

LED内蔵の光るボタンや、お湯の温度や流量がひと目で分かる  
液晶表示。浴室内での見やすさ、使いやすさと先進性を高めました。

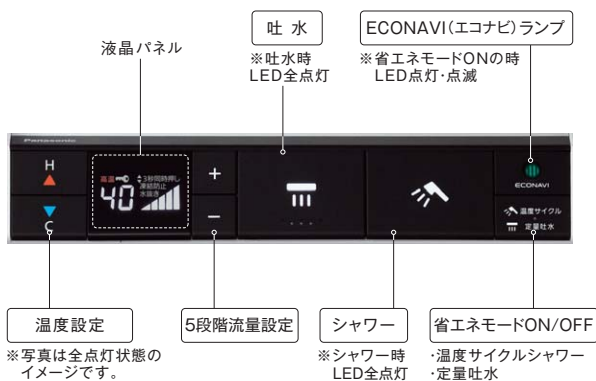

## エコナビでシャワーをかしこく省エネ。

水温を自動で検知し、シャワー温度を  
一定のサイクルで変動させます。

光熱費  
省エネ最大  
約5%\*

## 温度や流量の調整もボタンで簡単に。

吐水は、洗面器約1杯分で  
自動ストップ\*。

出し過ぎのムダを省きます。

\*省エネモードON時



- 給湯機は60℃以下の温度設定が可能なものしかお使いになれません。詳しくは、P193をご参照ください。
  - 未使用時(5分間吐水・シャワー運転がない場合)は、自動でスリープモードに入ります。電源ボタンはありません。
  - 温度・流量の調整操作がない場合、吐水/シャワー運転は10分間で自動停止します。
  - 安全のため、チャイルドロックの設定が可能です。(温度設定ボタン(▲H・マC)を同時に3秒押しで設定/解除) ● 停電時の操作については、P197をご覧ください。
- ※コスト算出条件 ■算出基準料金(税込):新電力料金目安単価27円/kWh((社)全国家庭電気製品公正取引協議会)、上水道/下水道料金目安単価269円/m<sup>3</sup>(東京都水道局換算式より(呼び径20mm/使用水量30m<sup>3</sup>とする))、ガス料金目安単価184円/m<sup>3</sup>(東京ガス32m<sup>3</sup>/月 2014年4月) ■家族条件:4人家族 ■測定条件:ガス給湯機(給湯機効率0.8、ガス熱量:45MJ/m<sup>3</sup>)、シャワー(流量8.5L/分)を1日20分365日使用を想定し、エコナビ運転ありのガス代(年間28,930円)とらくピタ水栓の電気代(年間220円)の合計29,150円と、エコナビ運転なしのガス代(年間30,760円)との比較。●夏場想定4か月(水温24℃/シャワー温度40℃、3℃サイクル)、中間期想定5か月(水温17℃/シャワー温度40℃、3℃サイクル)、冬期想定3か月(水温9℃/シャワー温度42℃、2℃サイクル)として算出(水温はJIS C 9220より)。●らくピタ水栓消費電力:年間7.9kW(シャワー使用時14W、待機時1.7W、不使用時0.7W)

# ダブル 新W節水シャワー

からだ洗いも、お風呂洗いも。  
W(ダブル)で節水できるシャワー。

流量を抑えながら、使い心地をキープ。  
シャワーの使い心地はそのまま、節水ができます。



eモード (からだ洗い)	粒状のシャワーで やわらかい浴び心地。 旋回流を発生させ、 流量を抑えました。	約 <b>38%</b> 節水 <sup>※1</sup> <sup>※2</sup>
ハードモード (からだ洗い)	eモードに比べ 水勢1.5倍。 強めの浴び心地で、 全身洗いにおすすめです。	
ささっとワイドモード (お風呂洗い)	少ない動きで洗剤の泡も 簡単に洗い流せるので、 お風呂洗いにおすすめです。	

家族4人、毎日の  
「からだ洗い」&「お風呂洗い」で、  
年間約**32,200円**<sup>※3</sup>も節約できます。

約**2倍**<sup>※1</sup>ワイドな散水幅で、  
約**2倍**<sup>※4</sup>の水勢の「ささっとワイドモード」。  
少ない動きでお掃除できます。

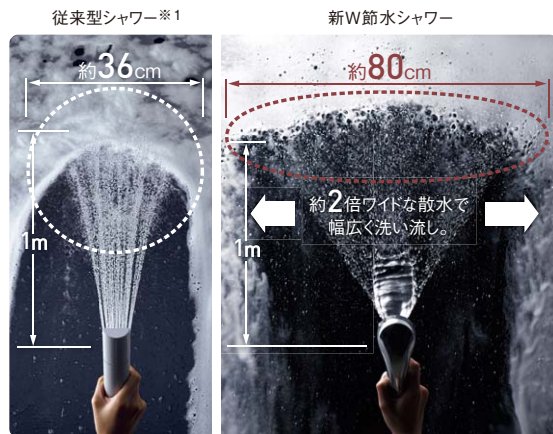

散水幅の比較(新W節水シャワーの散水写真は、流量:6.4L/分で散水した状態です。)

※1 社団法人日本バルブ工業会設定「節湯種類の定義」の「従来型」シャワー(当社従来品 流量:10L/分)との比較。  
 ※2 新W節水シャワー・eモード:最適流量6.2L/分(最適流量とは社団法人日本バルブ工業会の定めたモニター方法により測定した「理想的な流量」を表します。)  
 ※3 コスト算出条件 水道・光熱費 年間約32,200円の節約 ■算出基準料金(税込):新電力料金目安単価27円/kWh((社)全国家庭電気製品公正取引協議会)、上水道/下水道料金目安単価269円/m<sup>3</sup>(東京都水道局換算式より(呼び径20mm/使用水量30m<sup>3</sup>とする))、ガス料金目安単価184円/m<sup>3</sup>(東京ガス32m<sup>3</sup>/月 2014年4月) ■家族条件:4人家族 ■比較条件:新W節水シャワーと社団法人日本バルブ工業会設定「節湯種類の定義」の「従来型」シャワー ■算出条件:シャワーの水温15℃を42℃に昇温させて365日使用。ガス熱量45MJ/m<sup>3</sup>、給湯機効率0.8として計算。 ■通常時のシャワー使用時間:[従来型]流量10L/分、手元止水なしで1日20分(5分×4人)[新W節水シャワー・eモード]流量6.2L/分、手元止水付きで1日16分(4分×4人) ■お掃除のシャワー使用時間:1.91分/回(社外モニター27名の平均値)2日に1回の掃除を想定。流量:[従来型]10L/分[新W節水シャワー・ささっとワイドモード]6.4L/分。年間の水道光熱費は従来型:約64,800円、新W節水シャワー:約32,600円 ※4 eモード比

新W節水シャワーを快適にお使いいただくために、最低必要水圧をご確認ください。詳しくはP192をご覧ください。



# エステケアシャワー



肌の皮脂汚れまで、キレイに。  
 空気の泡を含んだシャワー。

シャワーの水に空気を含ませて  
 「マイクロバブル」を発生。きめ細やかな気泡で  
 シャワーの肌あたりがやわらかくなります。  
 また、持ちやすさにも配慮したシャワーヘッドです。



手元で出し止めできる  
 便利な一時止水ボタン。

従来型※1より  
**約15%節水**  
 流量:8.5L/分

※1 社団法人日本バルブ工業会  
 設定「節湯種類の定義」の  
 「従来型」シャワー  
 (流量10L/分)との比較。

 **GOOD DESIGN AWARD 2014** エステケアシャワーは、2014年度グッドデザイン賞を受賞しました。

水流とマイクロバブルで、  
 肌表面の皮脂汚れをすっきり除去。

微細な気泡が汚れを浮かせて、シャワーの水で押し流します。

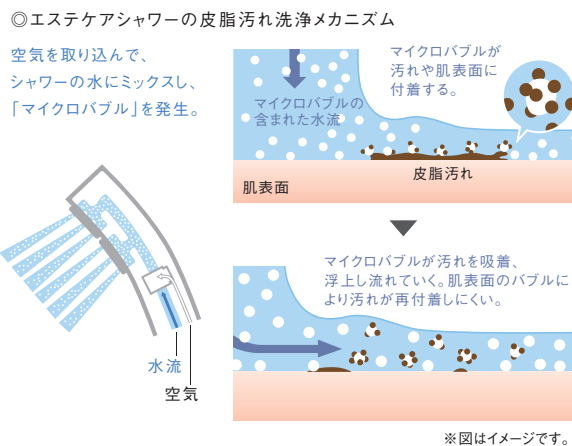

マイクロバブルで、洗浄率99.8%。  
 短時間で、すっきりキレイに。

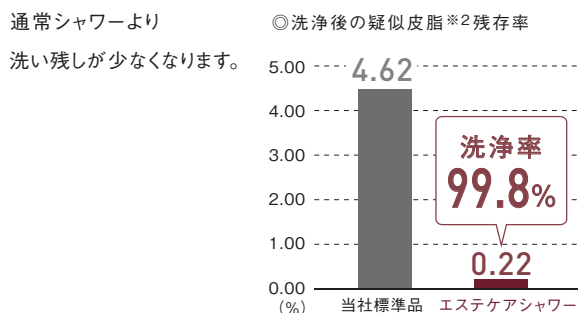

スリムで動かしやすい、コンパクトなデザイン。  
 肩や背中などにも水が届きやすく、家族みんなが持ちやすい  
 スリムでコンパクトな設計です。

【実験方法】  
 被験者:9名(成人男性5名、成人女性4名) 方法:手の甲に着色した疑似皮脂を塗布し、シャワー洗浄前後の疑似皮脂の残っている部分をマイクロスコープで撮影。  
 洗浄後の手の甲に色見本を置き撮影。(洗浄時間10秒、シャワー水栓から手の甲までの距離100±10mm、湯温40±1℃、湯量7.0±0.2L/分、疑似皮脂量20±2mg)  
 ※大阪ガスグループの調査機関(株)エルネットとの共同検証 ※2 疑似皮脂は、人の皮脂成分を分析し、人工的に生成したものです。

エステケアシャワーを快適にお使いいただくために、最低必要水圧をご確認ください。詳しくはP192をご覧ください。



## Theシャワー

きめ細かなシャワーが  
身体を包み込むように温める。

忙しくて、お湯をはる時間や浴槽に  
つかう時間がなくても、温かく入浴できます。

立ったままでも、お使いいただけます。

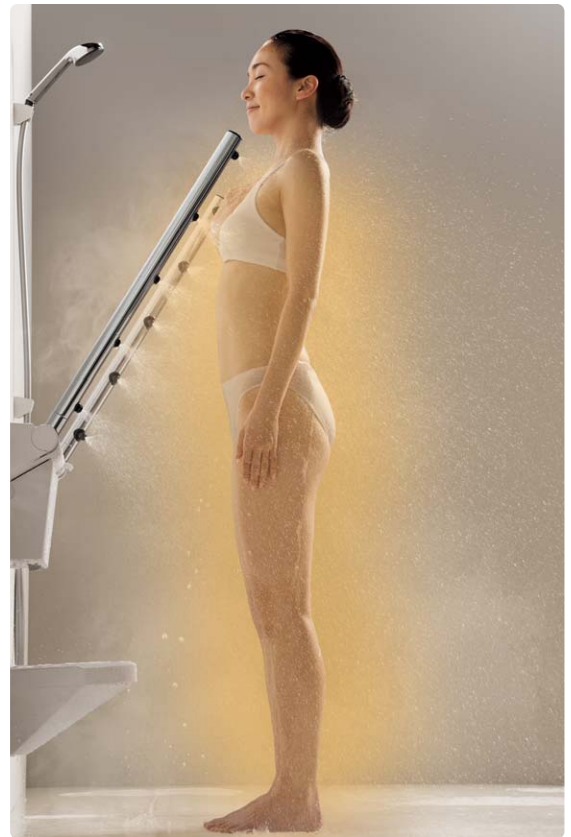

### 家族みんなにうれしい「Theシャワー」入浴。

手軽に入浴が楽しめる「Theシャワー」。家族みんなのライフスタイルに寄り添います。

お湯につからなくても、  
Theシャワーだけで  
身体があたたまります。



おじいちゃん、  
おばあちゃんは、  
ほっかほかシャワー入浴。



朝は目覚めに、Theシャワー。  
すっきりさっぱりして  
出勤しています。



僕は、  
時短シャワー。



シャワーで、全身を  
あたためながら、  
マッサージをしています。



私はシャワーで、  
エステ気分。





## ◎シャワーが身体を包み込む

広範囲に身体を包み込むから、  
浴びるだけで温かく。

座っているだけで、ハンドシャワーに比べ  
広範囲にお湯を浴びることができます。

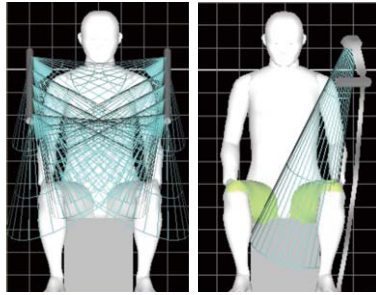

Theシャワー 従来型ハンドシャワー※1

身長:168cmの場合。デジタルヒューマンによる  
シミュレーション。当社調べ。  
※1 社団法人日本バルブ工業会設定「節湯種類の定義」の  
「従来型」シャワー

## ◎Theシャワーでぽっかぽか

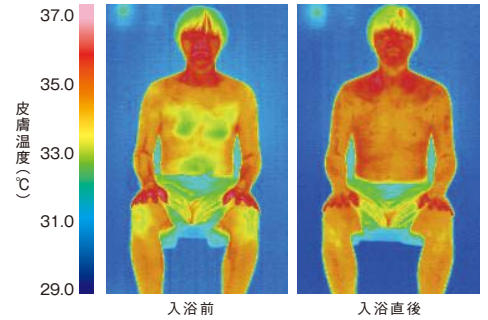

【実験方法】  
方法: Theシャワー入浴前と入浴直後の身体の皮膚表面温度を  
サーモビューアにて撮影。(湯温: Theシャワー浴約42℃、入浴時間5分  
動水圧0.1MPaの時、流量約9L/分)

アームとノズルの工夫で  
広範囲にシャワーを散水。

ノズル内で発生させた直線流と旋回流で、  
円錐状のきめ細かなシャワーを実現。  
散布角度にも工夫を重ね、効率のよい  
広範囲な散布を実現しました。

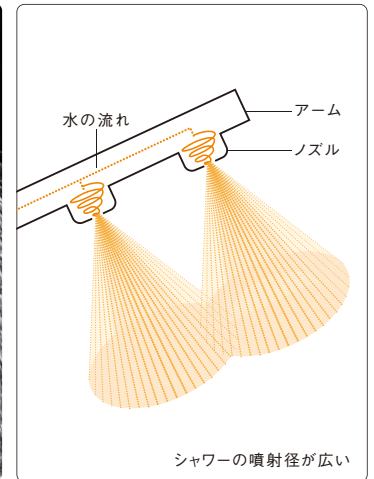

アームとノズルの向きや角度は、  
細かく調整できます。



### メタルシャワーヘッド(ミニマルの場合)

他のシャワーも  
選べます。

- ・新W節水シャワーヘッド
- ・エステケアシャワーヘッド
- ・メタルワンタッチシャワーヘッド

### ハンドシャワー/吐水口切替スイッチ



温度調節ハンドル シャワー切替ハンドル

### 専用カウンター



### Theシャワーは節水にも配慮。

使用水量は一般的な  
ハンドシャワーと同等です。

### Theシャワーの使用水量



水量の目安  
約9.0L/分

### 1回あたりの使用水量



Theシャワー  
約45L※

※約5分使用の場合

# 「ナノイー」搭載 カビシャット 暖房換気乾燥機[100V]

ECONAVI



浴室をかしこく乾燥して、カビをシャット。  
さらに「ナノイー」で空気中のカビも抑制※1

センサーで脱衣室側の空気の温度・湿度を検知し、  
最適な運転パターンを選定。換気・乾燥の  
切り替えと運転時間を自動で制御します。

**nanoe ナノイー**とは

「nanoe(ナノイー)」は、  
水に含まれた微粒子イオン。

詳しくは  
<http://panasonic.jp/nanoe/>  
をご覧ください。

1nm(ナノメートル)=10億分の1m(メートル)



節電乾燥(浴室)ボタンを押すだけで  
自動換気・乾燥。浴室内をカビが繁殖しにくい  
クリーンな環境に保ちます。

エコナビで、年間電気代約30%※2削減。

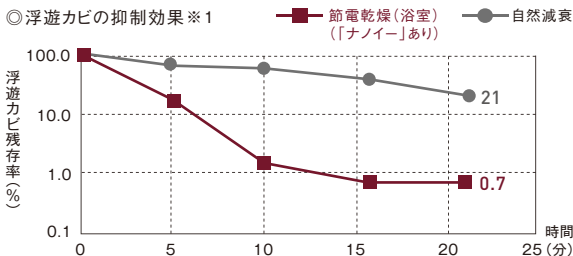

※1 ●試験条件:1坪(1616サイズ)にカビを浮遊させ、洗  
い場中央にエアースンプラーを設置。●外気温湿度:20℃  
60%RH●試験依頼先:(一財)日本食品分析センター●試験  
結果:「ナノイー」搭載(運転)有での、浴室内の浮遊カビの  
抑制効果あり。●試験報告書発行年月日:2014年12月11日  
●試験報告書発行番号:第15006229号※グラフは当社  
作成。●運転モード:節電乾燥(浴室)運転モードにおいて  
「ナノイー」発生時。●効果はご使用状況によって異なります。

※2 [エコナビ搭載機種(ナノイー付):GVL7501]月平均気温、湿度より導出される運転モード 1日1回、365日使用 8,877円/年 [エコナビ非搭載機種:GVL5200A]季節毎の当社推奨使用方法での運転  
1日1回、365日使用 12,841円/年 ■算出基準料金(税込):新電力料金目安単価 27円/kWh((社)全国家庭電気製品公正取引協議会) ■効果は運転回数、日数、実際の使用環境によって異なります。当社調べ。



衣類乾燥もかしこくエコナビ。  
「ナノイー」も放出し、気になるニオイも低減※3

衣類を浴室に吊るして乾燥運転すると、気になるニオイを低減。  
ご自宅で洗にくい衣類などにもオススメです。



◎乾燥運転時の脱臭効果

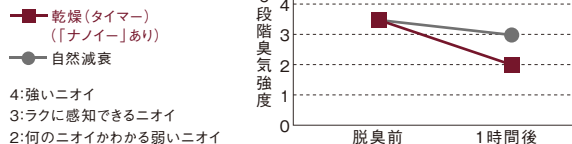

※3 ●試験条件:1坪(1616サイズ)のバスルームにおいて、  
タバコ臭を付着させた試料(シャツ)のニオイの変化を6段階  
臭気強度表示法により測定。●試験依頼先:(株)環境管理  
センター ●試験結果:60分で臭気強度2.5に低減(臭気強度  
が1下がるとは、90%の低減を意味します。) ●試験報告書番  
号:臭H144560001000DA号 ●運転モード:乾燥(タイマー)  
モードにおいて、「ナノイー」発生時。●効果は周囲環境(温度・  
湿度)・運転時間・臭気・繊維の種類などによって異なります。

暖房換気乾燥機(電気式)は消費生活用製品安全法(消安法)における長期使用製品安全点検制度の特定保守製品です。詳しくはP217をご覧ください。



# 保温浴槽Ⅱ



遅く帰っても、  
温かいお風呂がお出迎え。

発泡ポリスチレン断熱材で浴槽を包み、  
風呂フタにも断熱材を使用し  
高い保温効果を発揮。

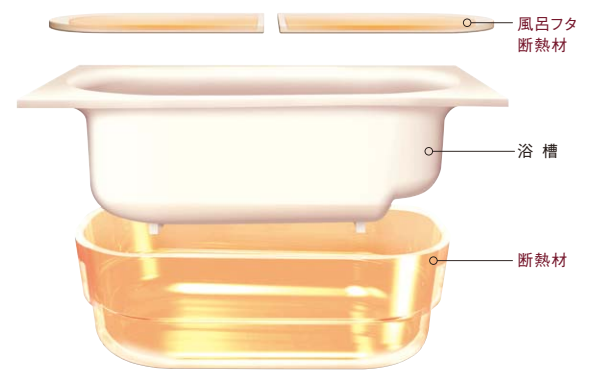

※断熱材のイラストはイメージです。実際の色とは異なります。

5時間経っても2.5℃以内の湯温低下。\*1\*2

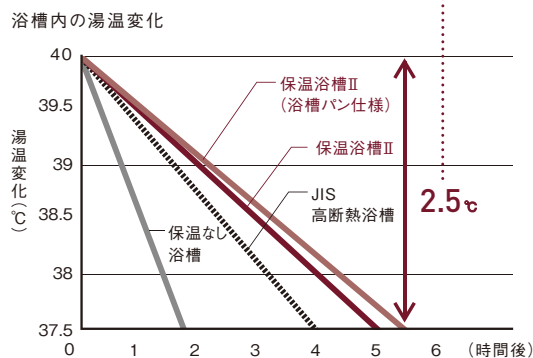

追い焚き回数が減らせて、年間光熱費を  
約4,300円も節約。\*3\*4

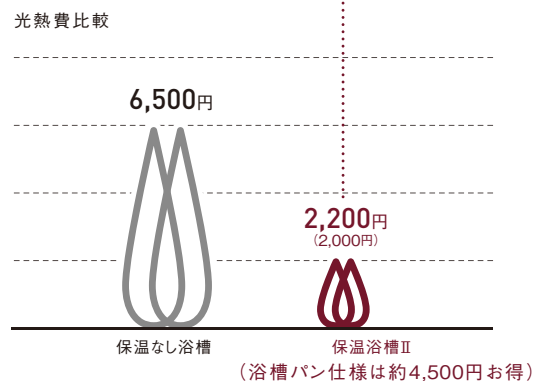

[浴槽内の温度変化の実験条件]

- ※1 JIS高断熱浴槽(JIS A 5532 浴槽) 周囲環境温度:10℃/浴槽水量:深さ70%/測定開始湯温:40℃/風呂フタを閉じた状態で4時間後の湯温低下が2.5℃以内
- ※2 **湯温低下に関するご注意** 浴槽内の温度変化は、JIS基準の条件での値です。ご使用の条件で湯温低下は異なってきます。以下の場合は、湯温がカタログ表示値より低下します。  
・循環金具を取り付けた場合。・浴槽内の湯を循環させることで凍結を防止するタイプの追い焚き給湯機をご使用の場合。・ジェットバスとの組み合わせの場合。
- ※3 水道・光熱費算出基準料金(税込) ■新電力料金目安単価:27円/kWh((社)全国家庭電気製品公正取引協議会)、上水道/下水道料金目安単価:269円/m<sup>3</sup>(東京都水道局換算式より(呼び径20mm/使用水量30m<sup>3</sup>とする))、ガス料金目安単価:184円/m<sup>3</sup>(東京ガス32m<sup>3</sup>/月 2014年4月) ■家族条件:4人家族 ■お湯はりして4時間後に追い焚きすると仮定し、その時の湯温低下(6か月間は半分の湯温低下と仮定した平均値)を、保温浴槽Ⅱ:1.50℃(リフォムスのみ 1.38℃)、保温なし浴槽:4.45℃とする。■浴槽水量:70%深さ(189L)、ガス熱量:45MJ/m<sup>3</sup>、給湯効率:0.8として計算。年間のガス使用量(m<sup>3</sup>)は、保温浴槽Ⅱ:12、保温なし浴槽:35.7となります。※4 当社FRP保温なし浴槽を単品にてJIS基準に基づき測定。\*保温浴槽Ⅱは循環式浄化温水器(24時間バス)に対応できません。

# スミピカフロア (フッ素系特殊シート)

コーナー部分に目地がないので  
床のスミまでラクに拭けます。

スポンジを滑らせやすい  
同一方向のグリッドパターン。

フッ素系新素材層で、  
傷がつきにくく、キレイが長持ち。

床材に、ガラスビーズを混ぜた特殊なシートを合わせる  
ことで、傷つきにくさをプラス。落ちにくかった  
床の汚れも、スポンジで軽くこするだけでキレイに。  
お掃除しやすく、キレイが長持ちする床です。

特殊シートの拡大イメージ

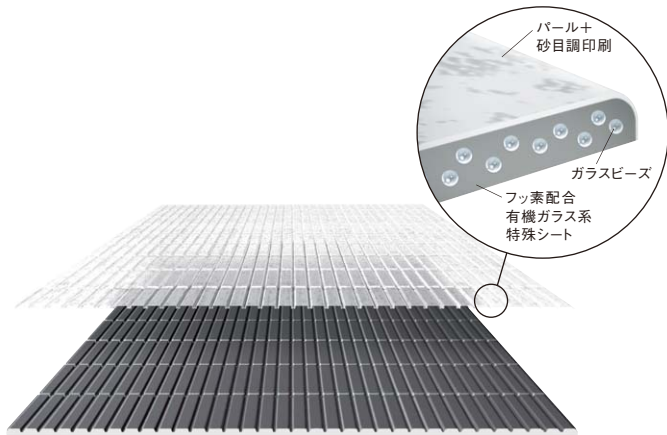

## 滑りにくく、乾きやすいパターンの床。

床表面に、微細な凹凸を施して、滑りにくく、乾きやすくしています。

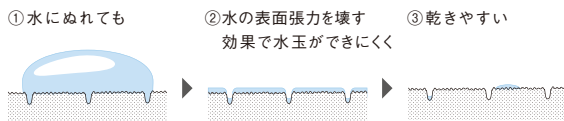

※換気条件や床の清掃具合によって水が残ることがあります。  
※効果を維持するためには、お掃除が必要です。

## 床のスミに目地がないので、 汚れが落としやすい。

カビが生えやすかった浴室のスミ。スミピカフロアは、床の端が立ち上がって  
いるから、防水性に優れ、汚れが入り込みにくく、おそうじラクラクです。

床埋め込み式

床のスミにシーリング材があり、  
掃除のたびにこすることで  
切れたり劣化する場合がある。

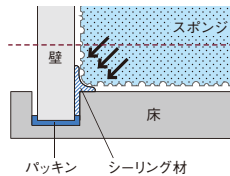

床立ち上げ式(スミピカフロア)

床のスミまでスポンジが届きやすく、  
シーリング材が水を含みにくい  
構造なので、カビが生えにくい。

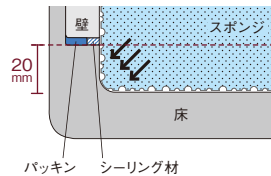

## ささっとキレイ排水口

表面に施したフッ素系特殊  
コーティングが汚れを防ぎます。

髪の毛が集まりやすく捨てやすい形状の  
ステンレス製ヘアキャッチャー付。

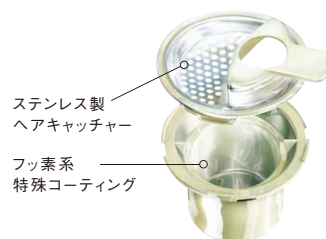



# スキットドア

お掃除性と換気性能を両立したドア。

全タイプのドアが「スキットドア」仕様。



木目調  
デザインも  
ラインアップ。

脱衣室側



スイングドア  
木目調ライト(浴室側シルバー)

脱衣室側



スイングドア  
木目調ミディアム(浴室側ブラック)

脱衣室側



スイングドア  
木目調ダーク(浴室側ブラック)

換気口がドアの上にあるから、汚れにくい。

今までのドアは、面材まわりのパッキンや換気口の部分に汚れが付きやすい状態でした。

スキットドアはパッキンをなくし、換気口を水のかかりにくいドア上部に移動。汚れにくく、おそうじラクラクです。

今までのドアは…

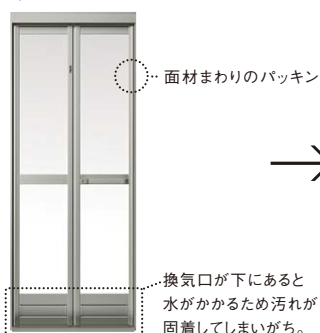

スキットドア

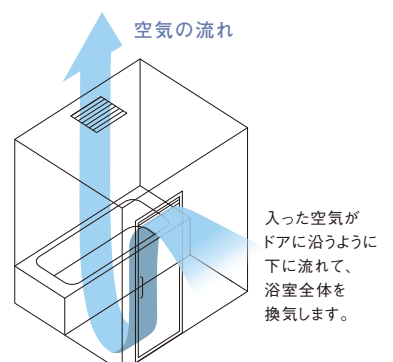
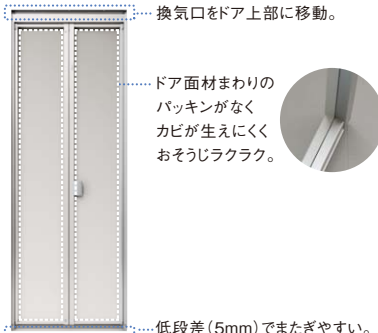

こだわりのスタイル、素材で住まい全体をまとめる。  
統一感が、上質さをさらに高める。

水廻りから内装建材まで、一貫してデザインされたインテリアスタイルを  
パナソニックからご提案します。







すみずみまで、工夫に満ちたお風呂です。

# 使いやすいデザイン

家族みんなが使いやすい安心・安全への気配りがいっぱい。  
身体への負担を抑え、使い勝手や安全性に配慮。  
さりげないやさしさに溢れた浴室空間です。

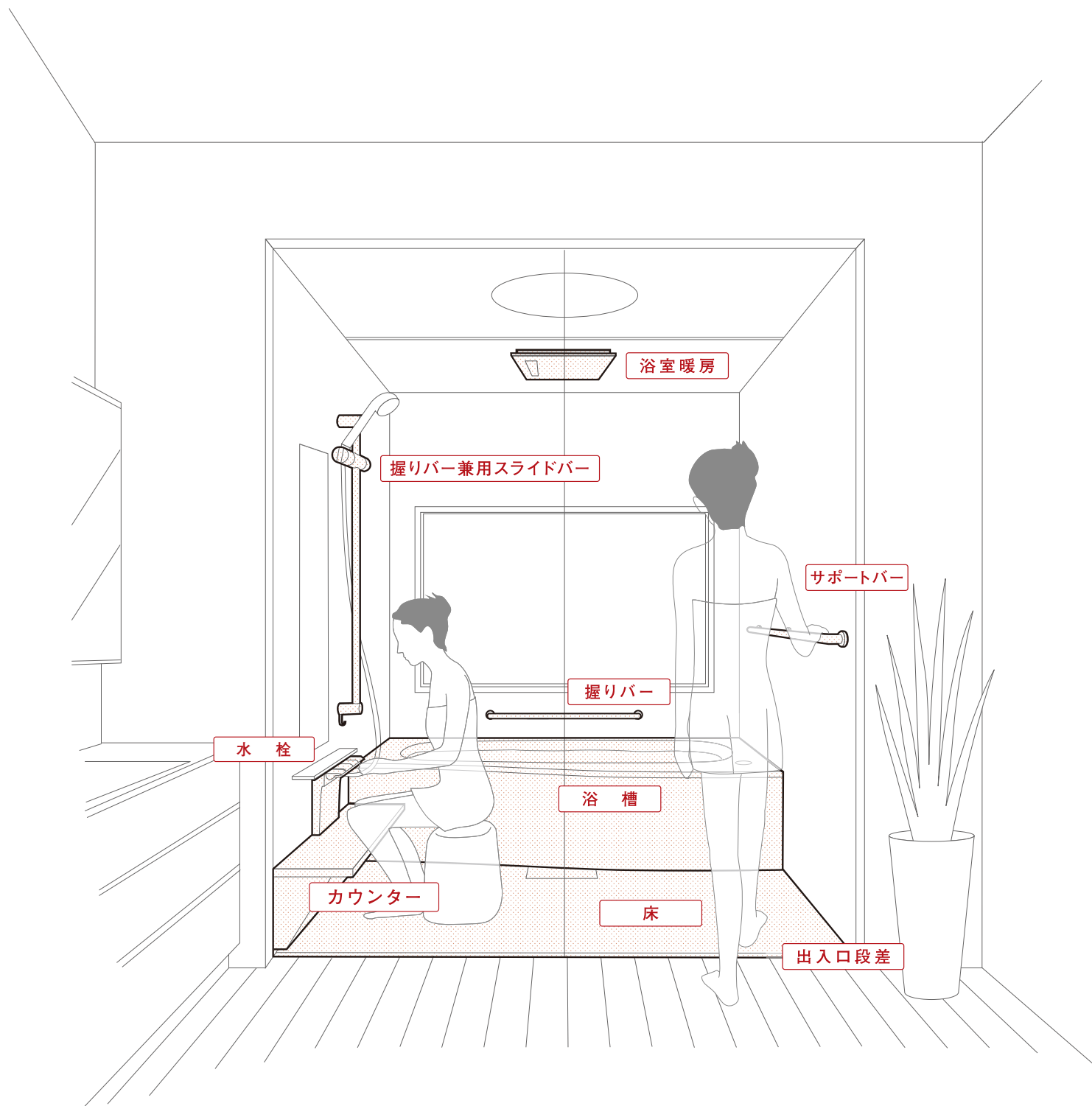





### ライトタッチ水栓 →P24

吐水・止水の操作が、ワンアクションでスムーズに。



### スミピカフロア →P32

微細な凹凸で足をしっかり捉える、滑りにくい床。

ECONAVI



### らくピタ水栓 →P25

立ったままでも、座っても、誰でも操作しやすい水栓。



### 浴槽内の滑り止め →P88

浴槽の底の凹凸が入浴時の姿勢を安定させます。



### スキットドア →P33

またぎやすく、低段差でも水が流れ出にくい出入り口ドア。



### 握りバー兼用スライドバー →P106

浴槽に入る姿勢や浴槽内の立ち座りをサポートします。

浴室を暖かくする、安心・安全への気配りを。

ECONAVI ナノイー



### 「ナノイー」搭載カビシャット暖房換気乾燥機 →P30

暖房換気乾燥機で予備暖房をすれば、急激な温度変化を軽減します。



### 床暖房 →P43

入るときヒヤッとした寒さを解消。滑りにくさにも配慮しています。

すみずみまで、工夫に満ちたお風呂です。  
しっかりとエコ

## お湯が冷めにくい浴槽や、節水シャワーなど、 バスルーム全体がさりげないエコで満ちています。

■算出基準料金(税込):新電力料金目安単価27円/kWh((社)全国家庭電気製品公正取引協議会)、上水道/下水道料金目安単価269円/m<sup>3</sup>(東京都水道局換算式より(呼び径20mm/使用水量約30m<sup>3</sup>とする))、ガス料金目安単価184円/m<sup>3</sup>(東京ガス32m<sup>3</sup>/月 2014年4月) ■家族条件:4人家族



### ダブル 新W節水シャワー →P26

からだ洗いや、お風呂洗いも、Wで節水できるシャワー。

### 保温浴槽Ⅱ →P31

湯温低下を抑えるので  
追い焚き回数を減らせます。

## 年間約32,200円節約。

シャワーの水温15℃を42℃に昇温させて365日使用。ガス熱量45MJ/m<sup>3</sup>、給湯機効率0.8として計算。  
● 社団法人日本バルブ工業会設定「節湯種類の定義」の「従来型」シャワー(当社従来品 流量:10L/分)との比較。  
● 通常時のシャワー使用時間:(従来型)流量10L/分、手元止水なしで1日20分(5分×4人)(新W節水シャワー・eモード)流量6.2L/分、手元止水付きで1日16分(4分×4人) ● お掃除のシャワー使用時間:1.91分/回(社外モニター27名の平均値)2日に1回の掃除を想定。流量:(従来型)10L/分(新W節水シャワー・ささっとワイドモード)6.4L/分。年間の水道光熱費は従来型:約64,800円、新W節水シャワー:約32,600円

## 年間約4,300円節約。

お湯はりして4時間後に追い焚きすると仮定し、その時の湯温低下(6か月間は半分の湯温低下と仮定した平均値)を、保温浴槽Ⅱ:1.50℃、保温なし浴槽:4.45℃とする。● 浴槽水量:70%深さ(189L)、ガス熱量:45MJ/m<sup>3</sup>、給湯効率:0.8として計算。年間のガス使用量(m<sup>3</sup>)は、保温浴槽Ⅱ:12、保温なし浴槽:35.7。光熱費は保温なし浴槽:6,500円/年、保温浴槽Ⅱ:2,200円/年。

ECONAVI



### らくピタ水栓 →P25

水温を自動で検知し、シャワー温度を一定のサイクルで変動。光熱費を抑えます。

## 年間約1,600円節約。

ガス給湯機(給湯機効率0.8、ガス熱量:45MJ/m<sup>3</sup>)、シャワー(流量8.5L/分)を1日20分365日使用を想定し、エコナビ運転ありのガス代(年間28,930円)とらくピタ水栓の電気代(年間220円)の合計29,150円と、エコナビ運転なしのガス代(年間30,760円)との比較。● 夏場想定4か月(水温24℃/シャワー温度40℃、3℃サイクル)、中間期想定5か月(水温17℃/シャワー温度40℃、3℃サイクル)、冬期想定3か月(水温9℃/シャワー温度42℃、2℃サイクル)として算出(水温はJISC9220より)。● らくピタ水栓消費電力:年間7.9kW(シャワー使用時14W、待機時1.7W、不使用時0.7W)

ECONAVI

ナノイー



### 「ナノイー」搭載 カビシャット 暖房換気乾燥機 →P30

浴室内をカビが繁殖しにくいクリーンな環境に。  
予備暖房機能で、急激な温度変化を軽減。

## 年間約3,900円節約。

節電乾燥(浴室)運転の場合:[エコナビ搭載機種(ナノイー付):GVL7500] 月平均気温、湿度より導出される運転モード 1日1回、365日使用 8,877円/年 [エコナビ非搭載機種:GVL5200A] 季節毎の当社推奨使用方法での運転1日1回、365日使用 12,841円/年 ※効果は運転回数、日数、実際の使用環境によって異なります。当社調べ。



すみずみまで、工夫に満ちたお風呂です。

# おそうじラクラク

おそうじ  
ラクラク

浴槽から、床・壁・天井まで。

バスルーム全体にお掃除しやすいアイテムをとり揃えました。

簡単なお掃除で、いつも清潔な浴室空間を保っていただけます。



## スゴピカ浴槽

有機ガラス系人造大理石 →P18

はっ水・はっ油成分配合で「汚れにくい」が持続する。



スゴピカカウンター・  
スゴピカダブルカウンター  
有機ガラス系人造大理石 →P19

石鹸やシャンプーが付着しても軽く拭くだけでキレイに。



フラットラインLED照明(白色)  
+

ウォールラインLED照明(電球色) →P20

凹凸が少なくお手入れがしやすい照明。浴室の汚れが見えやすい白色のあかり。



スミピカフロア  
(フッ素系特殊シート) →P32

床のスミに目地がないから汚れにくく、お掃除しやすい。



ささっとキレイ排水口 →P32

ゴミがまとまりやすい目皿の形状と、汚れをはじくフッ素系特殊コーティングでおそうじラクラク。



ダブル  
新W節水シャワー →P26

「ささっとワイドモード」なら少ない動きでおそうじラクラク。

ECONAVI



らくピタ水栓 →P25

操作パネルはフラットなデザインでお掃除しやすい。



スキッドドア →P33

パッキンレスで、換気口がドアの上にあるから、汚れにくい。



壁(eパネル)・乾式目地

カビの栄養の素「可塑(かそ)剤」を使用しない壁と、汚れを落としやすい目地を採用。

## Option オプション

バステレビ 16V型[地デジ対応・B-CASカード内蔵タイプ] .....	41
バステレビ 5V型[ワンセグ放送対応] .....	41
ゲンキ浴 <sup>アイ</sup> ・ミスト .....	42
バスホテル .....	43
ジェットバスE .....	43
コンパクトミスト .....	43
床暖房 .....	43





浴槽にゆったり入って楽しめる、16インチワイド画面。

地上デジタル放送対応

# バステレビ 16V型 [B-CASカード内蔵タイプ]

+230,000円(税抜)



達成率 122%	目標年度 2012年度
	年間消費電力量 37 kWh/年

画面サイズはW約34.5cm×H19.4cm



※バステレビの画面はハメコミ合成です。

操作面がフラットで汚れがたまりにくい



防水型リモコン  
(壁付用  
ホルダー付)

※別売の外部機器接続用壁内配線ケーブルと外部機器(DVDプレーヤー、BS・CSデジタルチューナー、ケーブルテレビ専用チューナーなど)が必要です。外部機器によっては、バステレビのリモコンでは操作できなかったり、特定のボタンが機能しない場合や、動作に時間がかかる場合があります。アナログ出力端子がない外部機器は接続できません。(詳しくはP199をご覧ください。)

※本機は、BSデジタル放送、CSデジタル放送、ワンセグ放送、FM放送およびデータ放送は受信できません。  
※本機では「アクティブラ」サービスはご利用になれません。  
※アナログ放送は受信できません。

臨場感たっぷりの映像とサウンドが楽しめる、サラウンド対応スピーカー搭載の大画面バステレビ。半身浴に便利な「お知らせタイマー機能」や字幕放送に対応する「字幕表示機能」付で、ゆったりと快適なバスタイムを演出します。

その他の便利機能

- EPG(電子番組表)対応で、番組検索もラクラク
- DVD、BS・CSデジタル放送、ケーブルテレビが浴室で視聴OK

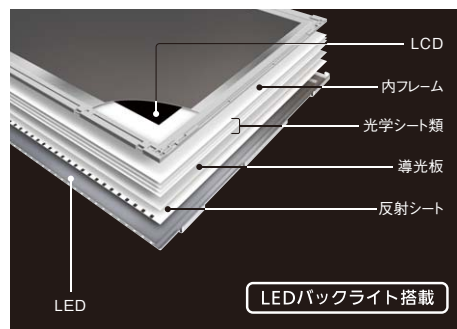

LEDバックライト搭載

ワンセグ放送を、より美しい画面で。

ワンセグ放送対応

# バステレビ 5V型



+79,000円(税抜)

画面サイズはW約11.2cm×H6.3cm



※バステレビの画面はハメコミ合成です。

有線アンテナ接続により、安定して美しい映像をお風呂で楽しめるワンセグ放送対応バステレビ。薄型・軽量のLEDバックライトを搭載し、コンパクトなサイズで、浴室空間にすっきり納まります。



液晶カラーフィルタなどによる色調の低減を自動で補正。肌の色や風景などを色鮮やかに再現します。また、ワンセグ特有の階調の粗さをなめらかに表現する階調補正付きで、美しく見やすい映像が楽しめます。

※本機は、ワンセグ放送専用です。BSデジタル放送、CSデジタル放送、FM放送は受信できません。※CATVの場合はP199をご参照ください。  
※本機の操作は本体のみで行います。リモコンは付属していません。

### [バステレビ選定時のご注意]

※バステレビはユニットバスルーム施工当初からお申し付けください。※CATV(ケーブルテレビ)の受信には専用の受信機が必要になる場合があります。※電話回線を使用した双方向サービスには対応していません。※外部機器(DVDプレーヤー、ビデオデッキ)との接続が可能です。但し外部機器は別途必要です。※外部機器の接続には先行配線工事が必要です。(外部機器接続用壁内配線ケーブル 5m:GRGK9OPA1000, 10m:GRGK9OPA1001, 15m:GRGK9OPA1002)をご使用ください。(5V型対応不可)  
※JIS C 0950(J-Moss)に規定された特定の化学物質の含有表示については、当社ホームページ(<http://sumai.panasonic.jp/bathroom/cococino/jmoss.html>)をご覧ください。

浴室がホームサウナに。2つのモードで  
お肌を美しく、健やかに保ちます。

ECONAVI

ゲンキ浴<sup>アイ</sup>・ミスト +300,000円(税抜)  
※1623サイズには対応不可。



※画像はイメージです。クリアミストは微細な水滴のため、目には見えません。  
※温風による暖房のため、入浴中に暖房運転をした場合、直接身体に温風があたると肌寒く感じられる場合があります。



水滴径(イメージ)

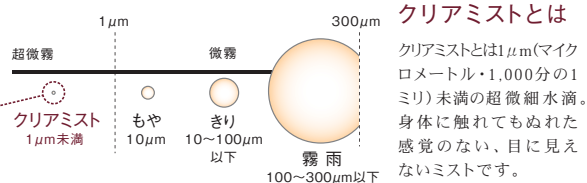

クリアミストのランニングコストは、1回30分の使用で  
約33円と経済的。毎日ゆっくりとお楽しみいただけます。

※1坪タイプシステムバスの場合 ※算出基準料金(税込):新電力料金目安  
単価27円/kWh((社)全国家庭電気製品公正取引協議会)  
※季節や室温、浴室の大きさ、窓の有無、予備暖房時間などにより変化します。

〈ゲンキ浴 i(アイ)・ミスト設置上のご注意〉  
※北海道・寒冷地には対応しておりません。詳しくは設計資料編で設置条件をご確認ください。  
※浴室の仕様や窓開口寸法に条件があります。詳しくは設計資料編で設置条件をご確認ください。  
※200Vの電源が必要です。※ゲンキ浴i(アイ)・ミストは給水接続方式です。エコキュート接続タイプの「(アイ)・ミストシャワー」機能はありません。 ※浴室に窓を設ける場合は、窓枠開口寸法0.7m<sup>2</sup>以下としてください。テラスドア等は設置できません。※床・壁・天井は断熱仕様が必要です。 (床暖房採用時は、床断熱仕様は選択できません。) ※ミスト運転中は洗いのミスト排水吐水口から常時排水します。(排水量:0.4~1.0L/分)

「たっぷり発汗」 クリアミスト サウナモード (約40℃を中心に5段階の温度切替可能)



息苦しさを感じず発汗浴。身体がぬれないので発汗量がわかります。

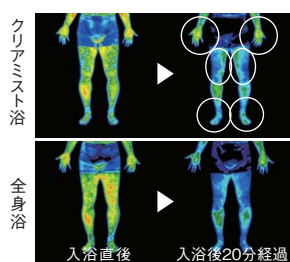

低温でも全身が温まり、ぼっかぼっかが長続き。



ぬれないクリアミストだから、読書\*1もバスタレビもOK。

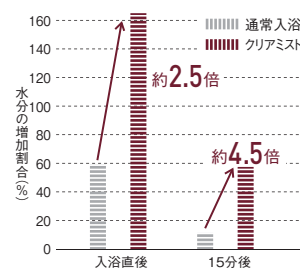

保湿力は、通常の入浴と比べ、約4.5倍\*2。

\*1 ミスト運転時に読書を行う場合、浴室内に大切な本などは持ち込まないでください。浴室内が高湿度になるため、本などにシワがよったり、やぶれやすくなる場合があります。  
\*2 入浴条件:10分入浴、通常入浴時お湯温度:約39℃/ミスト時お湯温度・湿度:約40℃・90%(株式会社エフジー総合研究所調べ)

「エステタイム」 クリアミスト うるおいモード (約35℃を中心に5段階の温度切替可能)



毛穴の奥に残ったファンデーションも浮き立たせてすっきり落とします。



クリアミストが肌表面をやさしく覆い、お肌にうるおい。



髪の毛の水分を逃がさず、うるおいを与えてヘアケアします。

浴室を自動乾燥。ECONAVI

エコナビ  
節電乾燥運転

カビを生えにくくするには、浴室を乾燥させるのが効果的です。エコナビ節電乾燥運転なら、湿度と温度に合わせた自動運転で浴室を効率よく乾燥。入浴後にエコナビ節電乾燥運転ボタンを押すだけで、翌朝にはほぼ乾燥します。

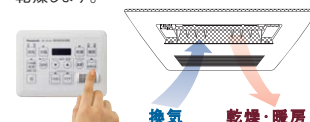

暖房換気乾燥機(電気式)は消費生活用製品安全法(消安法)における長期使用製品安全点検制度の特定保守製品です。詳しくはP217をご覧ください。



やわらかい光が浴室をやさしく照らします。

## バスホテル

+75,000円(税抜)

電球色のやわらかな光が上下に広がる、LEDの壁付けの間接照明ユニット。付属のアロマトレイにエッセンシャルオイルを入れると、光と香りがおりなすヒーリング空間が楽しめます。



バスホテル点灯時

※アロマトレイはバスホテル1組(2個)に1個付属します。

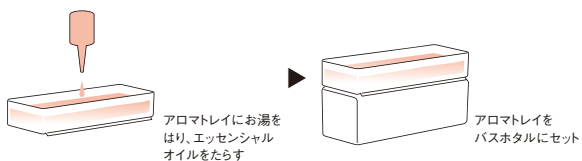

背側2か所からの噴流で、身体を爽快に刺激。酸素美泡湯とも兼用できるジェットバスです。

## ジェットバスE (背側2か所噴流)

+213,000円(税抜)

[設置可能サイズ]

1623・1621・1818・1618・1616サイズ

※リクライニング浴槽には対応不可。



## コンパクトミスト +177,000円(税抜)

約40℃のミストシャワーで、効果的に発汗。湯船につかる時と比べ、心拍数の上昇が抑えられ、身体への負担も軽減。また、ミストが広がると、浴室が温まり、わずか1分ほどで約20℃になります。



※貯湯式の電気温水器や石油給湯機の中には組み合わせできない機種があります。お使いの給湯機が組み合わせ可能かどうか、別冊 設計資料編の「給湯機選定について」で必ずご確認ください。※本体では水抜きできません。 ※寒冷地には対応していません。

## 床暖房

+100,000円(税抜)

入るときのヒヤッとした寒さを解消。

安全性に配慮した滑りにくく、お掃除しやすい材質です。



床暖房スイッチ

+15,000円(税抜)







# Plan Variations

プランバリエーション

1623  
(1.5坪)

1621  
(1.25坪)

1818  
(メーターモジュール)

1618  
(メーターモジュール)

1616  
(1.0坪)

1316  
(0.75坪)

1216  
(0.75坪)

1623

1.5 坪サイズ

1621

1.25 坪サイズ

1818

メーターモジュール

1618

メーターモジュール

Luxury  
ラグジュアリー



BCL1608

P50



BCL2632

P55



BCL2628

P59



BCL3619

P62



BCL4621

P64



BCL1609

P51



BCL2624

P56



BCL2629

P60



BCL3620

P63



BCL2627

P58



BCL2626

P61

Superior  
スーペリア



BCL1510

P48



BCL2531

P52



BCL2523

P54

Minimal  
ミニマル



BCL4722

P65



# 1616

1.0 坪サイズ



BCL5646 P70



BCL5651 P74



BCL5654 P77

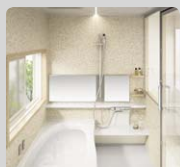

BCL5650 P72



BCL5647 P75



BCL5648 P78



BCL5661 P73



BCL5649 P76



BCL5652 P80



BCL5562 P66

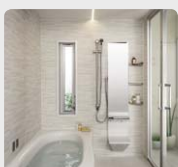

BCL5544 P68



BCL5755 P79

# 1316

0.75 坪サイズ



BCL6640 P81

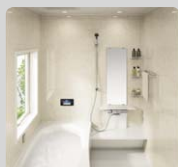

BCL6641 P82



BCL6747 P83



BCL6743 P84

# 1216

0.75 坪サイズ

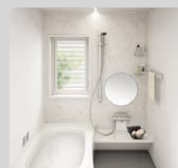

BCL7644 P86



BCL7545 P85

# 1623

Superior  
スーパーリア

[PLAN No.] **BCL1510** [Size] **1.5** 坪

ドア勝手



スーパーリア 1623サイズ(1.5坪) ※浴室内形寸法:1600×2300×2150(mm)  
●設置階:1階 ●設置方式:アジャスターボルト設置 ●地域:一般地・寒冷地共通  
[オプション:P120~128/寸法図:P172 ベースプランの仕様はP110・111をご覧ください。]



写真のプラン  
希望小売価格

①+②

**2,397,000**円(税抜)

ベースプラン  
希望小売価格

①

**2,187,000**円(税抜)

オプション合計価格

②

**+210,000**円(税抜)

※写真のプラン希望小売価格には窓サッシ・窓枠は含まれません。窓サッシ・窓枠は別途手配となります。  
※隣り合う壁パネルはランダムな柄配列になります。詳しくは部材バリエーションの「壁」ページをご参照ください。

**NEW** の商品は2015年6月1日受注開始

床	スビカフロア(フッ素系特殊シート)・柄付ミディアムホワイト(ざざっとキレイ排水口仕様)	標準仕様
浴槽:形状	ワイド浴槽	標準仕様
浴槽:素材・色	酸素美泡湯・スコピカ浴槽・キアラホワイト(保温浴槽II)	標準仕様
浴槽:取っ手・排水栓	メタルハンドルなし、ポップアップ排水栓	標準仕様
風呂フタ	断熱組みフタ	標準仕様
風呂フタフック	組みフタフック(メタル)	標準仕様
エプロン	ビュアホワイト	標準仕様
壁	シェイドストーンホワイト柄	標準仕様
壁高さ	H2150	標準仕様
天井・換気設備	フラット天井 <b>NEW</b> 「ナノイ」搭載 カビシャット暖房換気乾燥機(200V)	+100,000円(税抜)
照明	フラットラインLED照明(2灯)+ウォールラインLED照明	標準仕様
ドア	スイングドア・シルバー(強化ガラス面材:半透明)	+110,000円(税抜)
ミラー	湯たんぼミラー・ホワイト	標準仕様
収納棚	ワイヤーシェルフ(2段)	標準仕様
カウンター	タワーカウンター(ホワイト)	標準仕様
収納テーブル	収納テーブルなし	
洗い場側水栓	ライトタッチ水栓・ホワイトカバー(メタルハンドル)	標準仕様
シャワーヘッド	新W節水シャワー+シルバーホース	標準仕様
浴槽側水栓	浴槽側水栓なし	
裏配管	裏配管A	標準仕様
スライドバー	シャワースライドバー(メタル)	標準仕様
タオル掛け	ワイヤーハンガー	標準仕様
断熱材	床(標準)・壁・天井断熱材	標準仕様

地デジ対応バステレビ(16V型)、I型握りバー-N(メタル・L=600)は含まれません。バステレビは**230,000**円(税抜)、I型握りバー-N(メタル・L=600)は**24,000**円(税抜)となります。詳細はP120からのオプションページをご覧ください。バステレビの画面はハメコミ合致です。

上記プランにさらに追加で仕様変更する場合は、P108からのプランニングページをご覧ください。

●印刷物と実物では色柄が異なります。現物の商品サンプルなどでお確かめください。●製品には、ご使用上の注意事項が貼付されています。●標準仕様には浴槽水栓は含まれておりません。お湯はり機能付の給湯機をご用意いただくか、浴槽水栓をご選択ください。●この誌面に掲載の価格は希望小売価格です。消費税・取付設置費は含まれておりません。

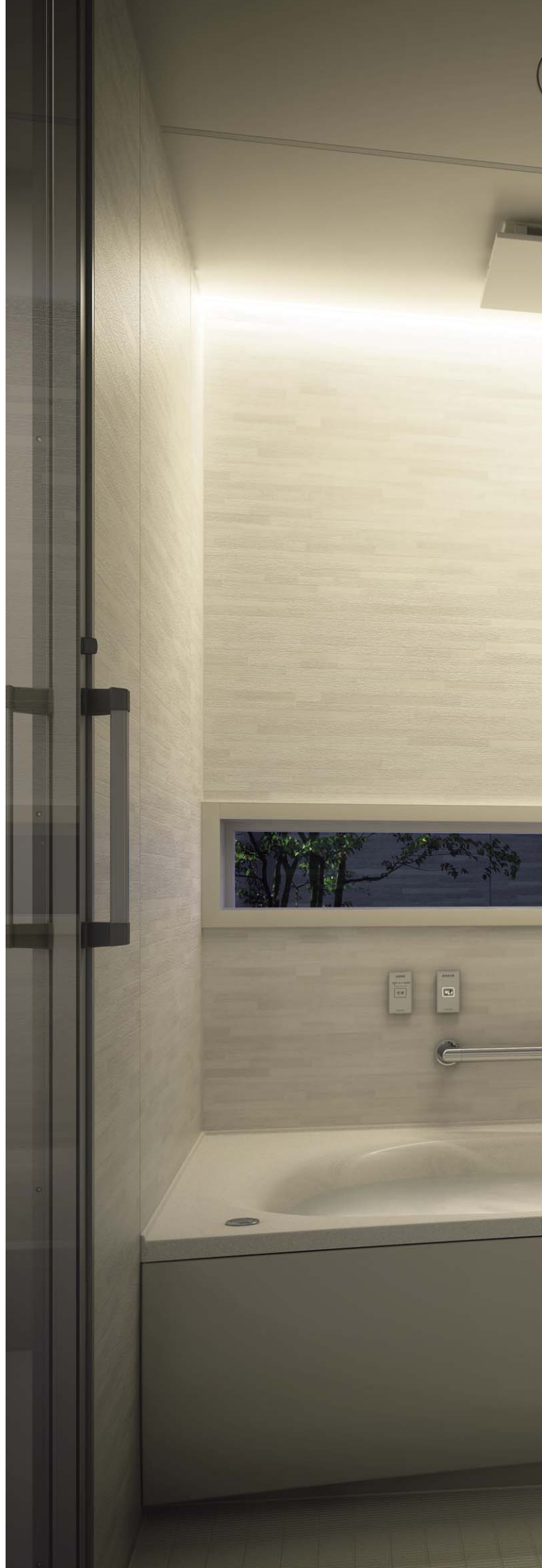







# 1623

Luxury  
ラグジュアリー

[ PLAN No. ] **BCL1608** [ Size ] **1.5** 坪

ドア勝手 AR AL BR BL

ラグジュアリー 1623サイズ(1.5坪) ※浴室内形寸法: 1600×2300×2150 (mm)  
●設置階: 1階 ●設置方式: アジャスターボルト設置 ●地域: 一般地・寒冷地共通  
[オプション: P120~128/寸法図: P172 ベースプランの仕様はP110・111をご覧ください。]



写真のプラン 希望小売価格	①+②	<b>1,994,000円</b> (税抜)
ベースプラン 希望小売価格	①	<b>1,976,000円</b> (税抜)
オプション合計価格	②	<b>+18,000円</b> (税抜)

※写真のプラン希望小売価格には窓サッシ・窓枠は含まれません。窓サッシ・窓枠は別途手配となります。  
※隣り合う壁パネルはランダムな柄配列になります。詳しくは部材バリエーションの「壁」ページをご参照ください。

床	スミカフロア・ミディアムグレー(ささとキレイ排水口仕様)	-50,000円 (税抜)
浴槽: 形状	ワイド浴槽	標準仕様
浴槽: 素材・色	酸素美泡湯・スコピカ浴槽・ルミノブラック(保温浴槽II)	+75,000円 (税抜)
浴槽: 取っ手・排水栓	メタルハンドルなし、ポップアップ排水栓	標準仕様
風呂フタ	断熱組みフタ	標準仕様
風呂フタフック	組みフタフック(メタル)	標準仕様
エプロン	ミディアムグレー	標準仕様
壁	グリジオカルニコ柄	-100,000円 (税抜)
壁高さ	H2150	標準仕様
天井・換気設備	フラット天井 「ナノイ」搭載 暖房換気乾燥機(200V)	標準仕様
照明	ダウンライト照明(4灯)(蛍光灯)	-100,000円 (税抜)
ドア	スイングドア・ブラック	+90,000円 (税抜)
ミラー	収納棚対応ワイドミラー	+78,000円 (税抜)
収納棚	ワイヤーシェルフ(2段)	+7,000円 (税抜)
カウンター	スコピカカウンター(ルミノブラック)	標準仕様
収納テーブル	収納テーブルなし	
洗い場側水栓	らくビタ水栓・ブラックカバー	±0円 (税抜)
シャワーヘッド	新W節水シャワー+シルバーホース	標準仕様
浴槽側水栓	浴槽側水栓なし	
裏配管	なし(水栓固定金具)	標準仕様
スライドバー	握りバー兼用スライドバー ミラー用(メタル)	+21,000円 (税抜)
タオル掛け	なし	-3,000円 (税抜)
断熱材	断熱材なし	

テラスドア、テラスドア用接続枠は含まれません。テラスドア用接続枠は120,000円(税抜)となります。  
詳細はP120からのオプションページをご覧ください。テラスドアは60,580円(税抜)(参考価格)となります。

右記プランにさらに追加で仕様変更する場合は、P108からのプランニングページをご覧ください。





# 1623

Luxury  
ラグジュアリー

[ PLAN No. ] **BCL1609** [ Size ] **1.5** 坪

ドア勝手 AR AL BR BL

ラグジュアリー 1623サイズ(1.5坪) ※浴室内形寸法：1600×2300×2150(mm)  
●設置階：1階 ●設置方式：アジャスターボルト設置 ●地域：一般地・寒冷地共通  
[オプション：P120～128 / 寸法図：P172 ベースプランの仕様はP110・111をご覧ください。]

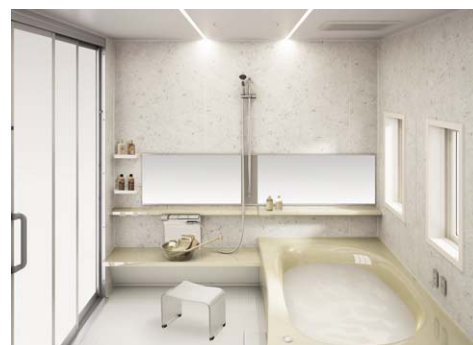

写真のプラン 希望小売価格	①+②	<b>2,187,000円</b> (税抜)
ベースプラン 希望小売価格	①	<b>1,976,000円</b> (税抜)
オプション合計価格	②	<b>+211,000円</b> (税抜)

※写真のプラン希望小売価格には窓サッシ・窓枠は含まれません。窓サッシ・窓枠は別途手配となります。  
※隣り合う壁パネルはランダムな柄配列になります。詳しくは部材バリエーションの「壁」ページをご参照ください。

床	スビカフロア(フッ素系特殊シート)・柄付ミディアムホワイト(さっとキレイ排水口仕様)	標準仕様
浴槽：形状	ワイド浴槽	標準仕様
浴槽：素材・色	酸素美泡湯・スコピカ浴槽・ルミノモカ(保温浴槽II)	+75,000円(税抜)
浴槽：取っ手・排水栓	メタルハンドルなし、ポップアップ排水栓	標準仕様
風呂フタ	断熱組みフタ	標準仕様
風呂フタフック	組みフタフック(メタル)	標準仕様
エプロン	ミディアムベージュ	標準仕様
壁	珊瑚石柄	-100,000円(税抜)
壁高さ	H2150	標準仕様
天井・換気設備	フラット天井「ナノイ」搭載 暖房換気乾燥機(200V)	標準仕様
照明	フラットラインLED照明(調色)(2灯)	-100,000円(税抜)
ドア	3枚引き戸・シルバー	+190,000円(税抜)
ミラー	収納棚対応ワイドミラー	+78,000円(税抜)
収納棚	ライトシェルフ(2段)(ホワイト)	-5,000円(税抜)
カウンター	スコピカダブルカウンター(ルミノモカ)	+140,000円(税抜)
収納テーブル	収納テーブルなし	
洗い場側水栓	ライトタッチ水栓・ホワイトカバー(メタルハンドル)	-67,000円(税抜)
シャワーヘッド	メタルワンタッチシャワーヘッド+シルバーホース	-21,000円(税抜)
浴槽側水栓	浴槽側水栓なし	
裏配管	なし(水栓固定金具)	標準仕様
スライドバー	握りバー兼用スライドバー ミラー用(メタル)	+21,000円(税抜)
タオル掛け	タオル掛けB(メタル)	標準仕様
断熱材	断熱材なし	

右記プランにさらに追加で仕様変更する場合は、P108からのプランニングページをご覧ください。

●印刷物と実物では色柄が異なります。現物の商品サンプルなどで確かめください。 ●製品には、ご使用上の注意ラベルが貼付されています。 ●本プランに裏配管は含まれておりません。  
●標準仕様には浴槽水栓は含まれておりません。お湯はり機能付の給湯機をご用意いただくか、浴槽水栓をご選択ください。 ●この誌面に掲載の価格は希望小売価格です。消費税・取付設置費は含まれておりません。

# 1621

Superior  
スーパーリア

[PLAN No.] **BCL2531** [Size] **1.25** 坪

ドア勝手 AR  AL  BR  BL 

スーパーリア 1621 サイズ (1.25坪) ※浴室内形寸法：1600×2050×2150 (mm)  
●設置階：1階 ●設置方式：アジャスターボルト設置 ●地域：一般地・寒冷地共通  
[オプション：P120～128/寸法図：P173 ベースプランの仕様はP110・111をご覧ください。]



写真のプラン  
希望小売価格

**2,106,000**円 (税抜)

①+②

ベースプラン  
希望小売価格

**1,907,000**円 (税抜)

①

オプション合計価格

**+199,000**円 (税抜)

②

※写真のプラン希望小売価格には窓サッシ・窓枠は含まれません。窓サッシ・窓枠は別途手配となります。  
※隣り合う壁パネルはランダムな柄配列になります。詳しくは部材バリエーションの「壁」ページをご参照ください。

**NEW** の商品は2015年6月1日受注開始

床	スピカフロア(フッ素系特殊シート)・柄付メディアムグレー(さっとキレイ排水口仕様)	標準仕様
浴槽：形状	リクライン浴槽	標準仕様
浴槽：素材・色	酸素美泡湯・スコピカ浴槽・キアラホワイト(保温浴槽II)	標準仕様
浴槽：取っ手・排水栓	メタルハンドルなし、ポップアップ排水栓	標準仕様
風呂フタ	断熱組みフタ	標準仕様
風呂フタフック	組みフタフック(メタル)	標準仕様
エプロン	ピュアホワイト	標準仕様
壁	シェイドストーングレー柄	標準仕様
壁高さ	H2150	標準仕様
天井・換気設備	フラット天井 <b>NEW</b> 「ナノイ」搭載 カビシャット暖房換気乾燥機(100V)	+100,000円(税抜)
照明	フラットラインLED照明(1灯)+ウォールラインLED照明	標準仕様
ドア	スイングドア・ブラック(強化ガラス素材：透明)	+110,000円(税抜)
ミラー	湯たんぼミラー・ブラック	±0円(税抜)
収納棚	ライトシェルフ(3段)(ブラック)	-11,000円(税抜)
カウンター	タワーカウンター(ブラック)	標準仕様
収納テーブル	収納テーブルなし	
洗い場側水栓	ライトタッチ水栓・ブラックカバー(メタルハンドル)	±0円(税抜)
シャワーヘッド	新V節水シャワー+シルバーホース	標準仕様
浴槽側水栓	浴槽側水栓なし	
裏配管	裏配管A	標準仕様
スライドバー	シャワースライドバー(メタル)	標準仕様
タオル掛け	タオル掛けN(メタル)	±0円(税抜)
断熱材	床(標準)・壁・天井断熱材	標準仕様

I型握りバーN(メタル・L=600)、地デジ対応バスタテレビ(16V型)、600幅FIX窓(ブラック)・強化ガラス素材：透明(Uオーダー)は含まれません。I型握りバーN(メタル・L=600)は**24,000円**(税抜)、バスタテレビは**230,000円**(税抜)、600幅FIX窓は**80,000円**(税抜)となります。詳細はP120からのオプションページをご覧ください。バスタテレビの画面はハモミ合成です。

上記プランにさらに追加で仕様変更する場合は、P108からのプランニングページをご覧ください。

●印刷物と実物では色柄が異なります。現物の商品サンプルなどで確かめください。●製品には、ご使用上の注意事項が貼付されています。●標準仕様には浴槽水栓は含まれておりません。お湯はり機能付の給湯機をご用意いただくか、浴槽水栓をご選択ください。●この誌面に掲載の価格は希望小売価格です。消費税・取付設置費は含まれておりません。









# 1621

Superior  
スーパーリア

[ PLAN No. ] **BCL2523** [ Size ] **1.25** 坪

ドア勝手 AR AL BR BL

スーパーリア 1621 サイズ (1.25 坪) ※浴室内形寸法: 1600×2050×2150 (mm)  
●設置階: 1 階 ●設置方式: アジャスターボルト設置 ●地域: 一般地・寒冷地共通  
[ オプション: P120~128 / 寸法図: P173 ベースプランの仕様は P110・111 をご覧ください。 ]



写真のプラン 希望小売価格	①+②	<b>1,666,000</b> 円 (税抜)
ベースプラン 希望小売価格	①	<b>1,907,000</b> 円 (税抜)
オプション合計価格	②	<b>-241,000</b> 円 (税抜)

※写真のプラン希望小売価格には窓サッシ・窓枠は含まれません。窓サッシ・窓枠は別途手配となります。  
※隣り合う壁パネルはランダムな柄配列になります。詳しくは部材バリエーションの「壁」ページをご参照ください。

バスホテルは含まれません。バスホテルは **75,000**円 (税抜) となります。詳細は P120 からのオプションページをご覧ください。

右記プランにさらに追加で仕様変更する場合は、P108 からのプランニングページをご覧ください。

床	スビカフロア(フッ素系特殊シート)・柄付ミディウムベージュ(ささとキレイ排水口仕様)	標準仕様
浴槽: 形状	アーチ浴槽	標準仕様
浴槽: 素材・色	酸素美泡湯・スコピカ浴槽・キアラホワイト(保温浴槽II)	標準仕様
浴槽: 取っ手・排水栓	メタルハンドルなし、ポップアップ排水栓	標準仕様
風呂フタ	断熱組みフタ	標準仕様
風呂フタフック	組みフタフック(メタル)	標準仕様
エプロン	ビュアホワイト	標準仕様
壁	ドラマホワイト柄	<b>-100,000</b> 円 (税抜)
壁高さ	H2150	標準仕様
天井・換気設備	フラット天井 「ナノイー」搭載 暖房換気乾燥機(100V)	標準仕様
照明	フラットラインLED照明(調色)(1灯)	<b>-100,000</b> 円 (税抜)
ドア	2枚折りドア・シルバー	標準仕様
ミラー	湯たんぼミラー・ホワイト	標準仕様
収納棚	クリアシェルフ(2段)	<b>-7,000</b> 円 (税抜)
カウンター	スコピカカウンター(キアラホワイト)	<b>+30,000</b> 円 (税抜)
収納テーブル	収納テーブルなし	
洗い場側水栓	ライトタッチ水栓・ホワイトカバー(メタルハンドル)	標準仕様
シャワーヘッド	メタルワンタッチシャワーヘッド+シルバーホース	<b>-21,000</b> 円 (税抜)
浴槽側水栓	浴槽側水栓なし	
裏配管	なし(水栓固定金具)	<b>-30,000</b> 円 (税抜)
スライドバー	シャワースライドバー(メタル)	標準仕様
タオル掛け	タオル掛けB(メタル)	<b>-13,000</b> 円 (税抜)
断熱材	床(標準)・壁・天井断熱材	標準仕様





# 1621

Luxury  
ラグジュアリー

[PLAN No.] **BCL2632** [Size] **1.25** 坪

ドア勝手 AR AL BR BL

ラグジュアリー 1621 サイズ(1.25坪) ※浴室内形寸法: 1600×2050×2150 (mm)  
 ●設置階: 1階 ●設置方式: アジャスターボルト設置 ●地域: 一般地・寒冷地共通  
 [オプション: P120~128 / 寸法図: P174 ベースプランの仕様はP110・111をご覧ください。]

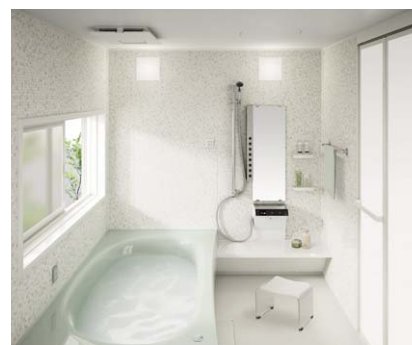

**NEW** の商品は2015年6月1日受注開始

写真のプラン 希望小売価格	<b>1,668,000円</b> (税抜)
ベースプラン 希望小売価格	<b>1,696,000円</b> (税抜)
オプション合計価格	<b>-28,000円</b> (税抜)

※写真のプラン希望小売価格には窓サッシ・窓枠は含まれません。窓サッシ・窓枠は別途手配となります。  
 ※隣り合う壁パネルはランダムな柄配列になります。詳しくは部材バリエーションの「壁」ページをご参照ください。

コンパクトミスト、床暖房は含まれません。コンパクトミストは177,000円(税抜)、床暖房は100,000円(税抜)となります。詳細はP120からのオプションページをご覧ください。

右記プランにさらに追加で仕様変更する場合は、P108からのプランニングページをご覧ください。

床	スビカフロア(フッ素系特殊シート)・柄付ミディアムホワイト(さっとキレイ拭き口仕様)	標準仕様
浴槽: 形状	ワイド浴槽	標準仕様
浴槽: 素材・色	酸素美泡湯・スコピカ浴槽・グロスグリーン(保温浴槽II)	標準仕様
浴槽: 取手・排水栓	メタルハンドルなし、ポップアップ排水栓	標準仕様
風呂フタ	断熱組みフタ	標準仕様
風呂フタフック	組みフタフック(メタル)	標準仕様
エプロン	ビュアホワイト	標準仕様
壁	モザイクホワイト柄	-100,000円(税抜)
壁高さ	H2150	標準仕様
天井・換気設備	フラット天井 <b>NEW</b> 「ナノイ」搭載 カビシャット暖房換気乾燥機(100V 床暖連動)	+100,000円(税抜)
照明	<b>NEW</b> スクエアLED照明(2灯)	-78,000円(税抜)
ドア	2枚折りドア・ホワイト	標準仕様
ミラー	スリムミラー	標準仕様
収納棚	ライトシェルフ(2段)(ホワイト)	-5,000円(税抜)
カウンター	スコピカカウンター(グロスホワイト)	標準仕様
収納テーブル	収納テーブルなし	
洗い場側水栓	らくピタ水栓・ホワイトカバー	標準仕様
シャワーヘッド	新W節水シャワー+シルバーホース	標準仕様
浴槽側水栓	浴槽側水栓なし	
裏配管	なし(水栓固定金具)	標準仕様
スライドバー	シャワースライドバー(メタル)	標準仕様
タオル掛け	タオル掛けB(メタル)	標準仕様
断熱材	壁・天井断熱材	+55,000円(税抜)

●印刷物と実物では色柄が異なります。現物の商品サンプルなどでお確かめください。 ●製品には、ご使用上の注意ラベルが貼付されています。 ●本プランに裏配管は含まれておりません。  
 ●標準仕様には浴槽水栓は含まれておりません。お湯はり機能付の給湯機をご用意いただくか、浴槽水栓をご選択ください。 ●この誌面に掲載の価格は希望小売価格です。消費税・取付設置費は含まれておりません。

# 1621

Luxury  
ラグジュアリー

[ PLAN No. ] **BCL2624** [ Size ] **1.25** 坪

ドア勝手



ラグジュアリー 1621 サイズ(1.25坪) ※浴室内形寸法:1600×2050×2150(mm)  
●設置階:1階 ●設置方式:アジャスターボルト設置 ●地域:一般地・寒冷地共通  
[オプション:P120~128/寸法図:P173 ベースプランの仕様はP110・111をご覧ください。]



写真のプラン  
希望小売価格

①+②

**1,644,000**円(税抜)

ベースプラン  
希望小売価格

①

**1,696,000**円(税抜)

オプション合計価格

②

**-52,000**円(税抜)

※写真のプラン希望小売価格には窓サッシ・窓枠は含まれません。窓サッシ・窓枠は別途手配となります。  
※隣り合う壁パネルはランダムな柄配列になります。詳しくは部材バリエーションの「壁」ページをご参照ください。

床	スミカフロア・ミディアムベージュ(さっとキレイ排水口仕様)	-50,000円(税抜)
浴槽:形状	エスライン浴槽	標準仕様
浴槽:素材・色	酸素美泡湯・スゴピカ浴槽・ルミノモカ(保温浴槽II)	+75,000円(税抜)
浴槽:取手・排水栓	メタルハンドルなし、ポップアップ排水栓	標準仕様
風呂フタ	断熱組みフタ	標準仕様
風呂フタフック	組みフタフック(メタル)	標準仕様
エプロン	ミディアムベージュ	標準仕様
壁	モザイクベージュ柄(AC)+ウォールナット柄	-100,000円(税抜)
壁高さ	H2150	標準仕様
天井・換気設備	フラット天井 「ナノイー」搭載 暖房換気乾燥機(100V)	標準仕様
照明	フラットラインLED照明(調色)(1灯)	-100,000円(税抜)
ドア	スイングドア・ホワイト(強化ガラス面材:透明)	+100,000円(税抜)
ミラー	スリムハイミラー(H2150)	+18,000円(税抜)
収納棚	クリアシェルフ(3段)	+3,000円(税抜)
カウンター	スゴピカカウンター(ルミノモカ)	標準仕様
収納テーブル	なし	
洗い場側水栓	らくピタ水栓・ホワイトカバー	標準仕様
シャワーヘッド	エステケアシャワー+シルバーホース	+2,000円(税抜)
浴槽側水栓	浴槽側水栓なし	
裏配管	なし(水栓固定金具)	標準仕様
スライドバー	シャワースライドバー(メタル)	標準仕様
タオル掛け	タオル掛けB(メタル)	標準仕様
断熱材	断熱材なし	

上記プランにさらに追加で仕様変更する場合は、P108からのプランニングページをご覧ください。

●印刷物と実物では色柄が異なります。現物の商品サンプルなどでお確かめください。●製品には、ご使用上の注意事項が貼付されています。●本プランに裏配管は含まれておりません。●標準仕様には浴槽水栓は含まれておりません。お湯はり機能付の給湯機をご用意いただくか、浴槽水栓をご選択ください。●この誌面に掲載の価格は希望小売価格です。消費税・取付設置費は含まれておりません。

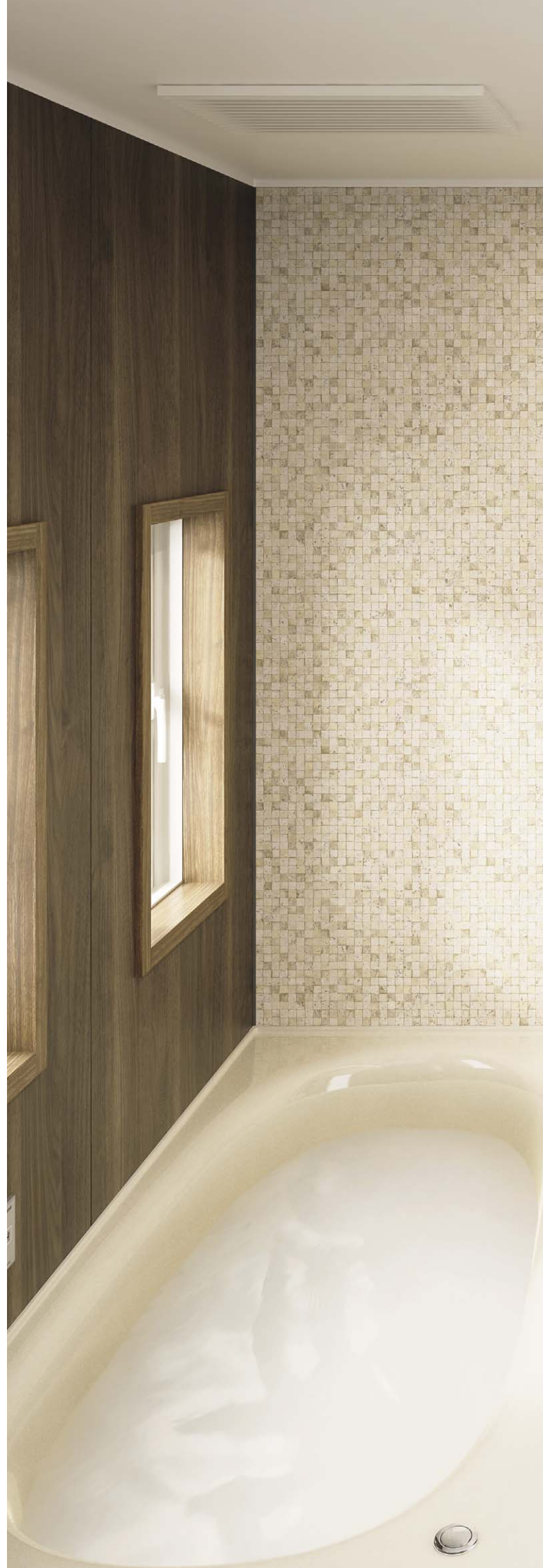







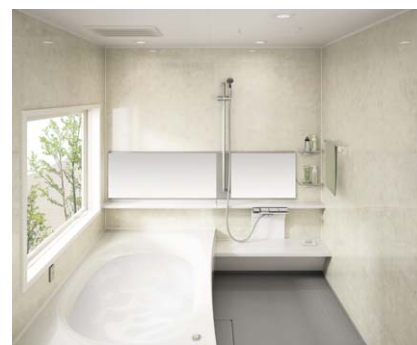

# 1621

Luxury  
ラグジュアリー

[PLAN No.] **BCL2627** [Size] **1.25** 坪

ドア勝手 AR AL BR BL

ラグジュアリー 1621 サイズ (1.25 坪) ※浴室内形寸法: 1600×2050×2150 (mm)  
●設置階: 1 階 ●設置方式: アジャスターボルト設置 ●地域: 一般地・寒冷地共通  
[オプション: P120~128/寸法図: P174 ベースプランの仕様は P110・111 をご覧ください。]

写真のプラン 希望小売価格	①+②	<b>2,004,000円</b> (税抜)
ベースプラン 希望小売価格	①	<b>1,696,000円</b> (税抜)
オプション合計価格	②	<b>+308,000円</b> (税抜)

※写真のプラン希望小売価格には窓サッシ・窓枠は含まれません。窓サッシ・窓枠は別途手配となります。  
※隣り合う壁パネルはランダムな柄配列になります。詳しくは部材バリエーションの「壁」ページをご参照ください。

床	スピカフロア(フッ素系特殊シート)・橋付メディアムグレー(ささとクレイ排水口仕様)	標準仕様
浴槽: 形状	ワイド浴槽	標準仕様
浴槽: 素材・色	酸素美泡湯・スコピカ浴槽・キアラホワイト(保温浴槽II)	+100,000円(税抜)
浴槽: 取っ手・排水栓	メタルハンドルなし、ポップアップ排水栓	標準仕様
風呂フタ	断熱組みフタ	標準仕様
風呂フタフック	組みフタフック(メタル)	標準仕様
エプロン	ビュアホワイト	標準仕様
壁	グレーオニックス柄	-100,000円(税抜)
壁高さ	H2150	標準仕様
天井・換気設備	フラット天井 「ナノイ」搭載 暖房換気乾燥機(100V)	標準仕様
照明	ダウンライト照明(3灯)(蛍光灯)	-75,000円(税抜)
ドア	片引き戸・シルバー	+150,000円(税抜)
ミラー	収納棚対応ワイドミラー	+78,000円(税抜)
収納棚	クリアシェルフ(2段)	標準仕様
カウンター	スコピカダブルカウンター(キアラホワイト)	+120,000円(税抜)
収納テーブル	収納テーブルなし	
洗い場側水栓	ライトタッチ水栓・ホワイトカバー(メタルハンドル)	-67,000円(税抜)
シャワーヘッド	新W節水シャワー+シルバーホース	標準仕様
浴槽側水栓	浴槽側水栓なし	
裏配管	なし(水栓固定金具)	標準仕様
スライドバー	握りバー兼用スライドバー ミラー用(メタル)	+21,000円(税抜)
タオル掛け	マルチフックタイプ(ホワイト)	+1,000円(税抜)
断熱材	床(標準)・壁・天井断熱材	+80,000円(税抜)

右記プランにさらに追加で仕様変更する場合は、P108からのプランニングページをご覧ください。





# 1621

Luxury  
ラグジュアリー

[ PLAN No. ] **BCL2628** [ Size ] **1.25** 坪

ドア勝手 **AR** **AL** **BR** **BL**

ラグジュアリー 1621 サイズ(1.25坪) ※浴室内形寸法: 1600×2050×2150 (mm)  
●設置階: 1階 ●設置方式: アジャスターボルト設置 ●地域: 一般地・寒冷地共通  
[オプション: P120~128 / 寸法図: P173 ベースプランの仕様はP110・111をご覧ください。]



写真のプラン 希望小売価格	<b>1,778,000円</b> (税抜)
ベースプラン 希望小売価格	<b>1,696,000円</b> (税抜)
オプション合計価格	<b>+82,000円</b> (税抜)

※写真のプラン希望小売価格には窓サッシ・窓枠は含まれません。窓サッシ・窓枠は別途手配となります。  
※隣り合う壁パネルはランダムな柄配列になります。詳しくは部材バリエーションの「壁」ページをご参照ください。

床	スビカフロア(フッ素系特殊シート)・柄付ミディアムグレー(さっとキレイ排水口仕様)	標準仕様
浴槽: 形状	リクライン浴槽	標準仕様
浴槽: 素材・色	酸素美泡湯・スコピカ浴槽・キアラホワイト(保温浴槽Ⅱ)	+100,000円(税抜)
浴槽: 取っ手・排水栓	メタルハンドルなし、ポップアップ排水栓	標準仕様
風呂フタ	断熱組みフタ	標準仕様
風呂フタフック	組みフタフック(メタル)	標準仕様
エプロン	ビュアホワイト	標準仕様
壁	アンティークブラック柄(AC)+パラレルホワイト柄	-150,000円(税抜)
壁高さ	H2150	標準仕様
天井・換気設備	フラット天井「ナノイ」搭載 暖房換気乾燥機(100V)	標準仕様
照明	フラットラインLED照明(調色)(1灯)	-100,000円(税抜)
ドア	スイングドア・ホワイト	+50,000円(税抜)
ミラー	サークルミラー	+48,000円(税抜)
収納棚	フラットレイ(2段)(ホワイト)	+1,000円(税抜)
カウンター	スコピカダブルカウンター(ルミノブラック)	+120,000円(税抜)
収納テーブル	収納テーブルなし	
洗い場側水栓	ライトタッチ水栓・ブラックカバー(メタルハンドル)	-67,000円(税抜)
シャワーヘッド	新W節水シャワー+シルバーホース	標準仕様
浴槽側水栓	浴槽側水栓なし	
裏配管	なし(水栓固定金具)	標準仕様
スライドバー	シャワースライドバー(メタル)	標準仕様
タオル掛け	タオル掛けB(メタル)	標準仕様
断熱材	床(標準)・壁・天井断熱材	+80,000円(税抜)

右記プランにさらに追加で仕様変更する場合は、P108からのプランニングページをご覧ください。

●印刷物と実物では色柄が異なります。現物の商品サンプルなどで確かめください。●製品には、ご使用上の注意ラベルが貼付されています。●本プランに裏配管は含まれておりません。●標準仕様には浴槽水栓は含まれておりません。お湯はり機能付の給湯機をご用意いただくか、浴槽水栓をご選択ください。●この誌面に掲載の価格は希望小売価格です。消費税・取付設置費は含まれておりません。



# 1621

Luxury  
ラグジュアリー

[PLAN No.] **BCL2629** [Size] **1.25** 坪

ドア勝手 AR AL BR BL

ラグジュアリー 1621 サイズ(1.25坪) ※浴室内形寸法: 1600×2050×2150 (mm)  
●設置階: 1階 ●設置方式: アジャスターボルト設置 ●地域: 一般地・寒冷地共通  
[オプション: P120~128/寸法図: P173 ベースプランの仕様はP110・111をご覧ください。]



写真のプラン 希望小売価格	①+②	<b>1,807,000円</b> (税抜)
ベースプラン 希望小売価格	①	<b>1,696,000円</b> (税抜)
オプション合計価格	②	<b>+111,000円</b> (税抜)

※写真のプラン希望小売価格には窓サッシ・窓枠は含まれません。窓サッシ・窓枠は別途手配となります。  
※隣り合う壁パネルはランダムな柄配列になります。詳しくは部材バリエーションの「壁」ページをご参照ください。

床	スピカフロア(フッ素系特殊シート)・柄付ミディアムホワイト(ささとクレイ排水口仕様)	標準仕様
浴槽: 形状	エスライン浴槽	標準仕様
浴槽: 素材・色	酸素美泡湯・スコピカ浴槽・キアラホワイト(保温浴槽II)	+100,000円 (税抜)
浴槽: 取っ手・排水栓	メタルハンドルあり、ポップアップ排水栓	+30,000円 (税抜)
風呂フタ	断熱組みフタ	標準仕様
風呂フタフック	組みフタフック(メタル)	標準仕様
エプロン	ビュアホワイト	標準仕様
壁	モザイク硝子ブルー柄(AC)+バラレルホワイト柄	-150,000円 (税抜)
壁高さ	H2150	標準仕様
天井・換気設備	フラット天井 「ナノイー」搭載 暖房換気乾燥機(100V)	標準仕様
照明	ダウンライト照明(3灯)(LED)	-45,000円 (税抜)
ドア	2枚折りドア・ホワイト	標準仕様
ミラー	シンプルミラー	-8,000円 (税抜)
収納棚	クリアシェルフ(2段)	標準仕様
カウンター	Theシャワー専用カウンター(ホワイト)	-50,000円 (税抜)
収納テーブル	収納テーブルなし	
洗い場側水栓	Theシャワー	+164,000円 (税抜)
シャワーヘッド	メタルシャワーヘッド+シルバーホース	-33,000円 (税抜)
浴槽側水栓	浴槽側水栓なし	
裏配管	裏配管A	+30,000円 (税抜)
スライドバー	握りバー兼用スライドバー(メタル)	+18,000円 (税抜)
タオル掛け	タオル掛けB(メタル)	標準仕様
断熱材	壁・天井断熱材	+55,000円 (税抜)

右記プランにさらに追加で仕様変更する場合は、P108からのプランニングページをご覧ください。





# 1621

Luxury  
ラグジュアリー

[ PLAN No. ] **BCL2626** [ Size ] **1.25** 坪

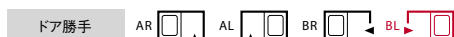

ラグジュアリー 1621 サイズ(1.25坪) ※浴室内形寸法: 1600×2050×2150 (mm)  
 ●設置階: 1階 ●設置方式: アジャスターボルト設置 ●地域: 一般地・寒冷地共通  
 [オプション: P120~128 / 寸法図: P174 ベースプランの仕様はP110・111をご覧ください。]



写真のプラン 希望小売価格	①+②	<b>1,696,000円</b> (税抜)
ベースプラン 希望小売価格	①	<b>1,696,000円</b> (税抜)
オプション合計価格	②	<b>±0円</b> (税抜)

※写真のプラン希望小売価格には窓サッシ・窓枠は含まれません。窓サッシ・窓枠は別途手配となります。  
 ※隣り合う壁パネルはランダムな柄配列になります。詳しくは部材バリエーションの「壁」ページをご参照ください。

床	スビコフロア(フッ素系特殊シート)・柄付ミディアムホワイト(さっとキレイ排水口仕様)	標準仕様
浴槽: 形状	ワイド浴槽	標準仕様
浴槽: 素材・色	酸素美泡湯・スコピカ浴槽・グロスホワイト(保温浴槽II)	標準仕様
浴槽: 取っ手・排水栓	メタルハンドルなし、ポップアップ排水栓	標準仕様
風呂フタ	断熱組みフタ	標準仕様
風呂フタフック	組みフタフック(メタル)	標準仕様
エプロン	ビュアホワイト	標準仕様
壁	シェイドストーンホワイト柄	標準仕様
壁高さ	H2150	標準仕様
天井・換気設備	フラット天井 「ナノイー」搭載 暖房換気乾燥機(100V)	標準仕様
照明	フラットラインLED照明(1灯)+ウォールラインLED照明	標準仕様
ドア	2枚折りドア・ホワイト	標準仕様
ミラー	スリムミラー	標準仕様
収納棚	クリアシェルフ(2段)	標準仕様
カウンター	スコピカカウンター(グロスホワイト)	標準仕様
収納テーブル	収納テーブルなし	標準仕様
洗い場側水栓	らくピタ水栓・ホワイトカバー	標準仕様
シャワーヘッド	新W節水シャワー+シルバーホース	標準仕様
浴槽側水栓	浴槽側水栓なし	標準仕様
裏配管	なし(水栓固定金具)	標準仕様
スライドバー	シャワースライドバー(メタル)	標準仕様
タオル掛け	タオル掛けB(メタル)	標準仕様
断熱材	断熱材なし	標準仕様

右記プランにさらに追加で仕様変更する場合は、P108からのプランニングページをご覧ください。

●印刷物と実物では色柄が異なります。現物の商品サンプルなどで確かめください。 ●製品には、ご使用上の注意ラベルが貼付されています。 ●本プランに裏配管は含まれておりません。  
 ●標準仕様には浴槽水栓は含まれておりません。お湯はり機能付の給湯機をご用意いただくか、浴槽水栓をご選択ください。 ●この誌面に掲載の価格は希望小売価格です。消費税・取付設置費は含まれておりません。



# 1818

Luxury  
ラグジュアリー

[PLAN No.] **BCL3619** メーターモジュール

ドア勝手 AR AL BR BL

ラグジュアリー 1818サイズ(メーターモジュール) ※浴室内寸法: 1800×1800×2150 (mm)  
●設置階: 1階 ●設置方式: アジャスターボルト設置 ●地域: 一般地・寒冷地共通  
[オプション: P120~128/寸法図: P178 ベースプランの仕様はP110・111をご覧ください。]



写真のプラン 希望小売価格	①+②	<b>1,412,000円</b> (税抜)
ベースプラン 希望小売価格	①	<b>1,646,000円</b> (税抜)
オプション合計価格	②	<b>-234,000円</b> (税抜)

※写真のプラン希望小売価格には窓サッシ・窓枠は含まれません。窓サッシ・窓枠は別途手配となります。  
※隣り合う壁パネルはランダムな柄配列になります。詳しくは部材バリエーションの「壁」ページをご参照ください。

床	スミカフロア・ミディアムホワイト(ささとキレイ排水口仕様)	-50,000円 (税抜)
浴槽: 形状	アーチ浴槽	標準仕様
浴槽: 素材・色	酸素美泡湯・スコピカ浴槽・グロスホワイト(保温浴槽II)	標準仕様
浴槽: 取っ手・排水栓	メタルハンドルあり、ポップアップ排水栓	+30,000円 (税抜)
風呂フタ	断熱組みフタ	標準仕様
風呂フタフック	組みフタフック(メタル)	標準仕様
エプロン	ピュアホワイト	標準仕様
壁	チェリー柄(AC)+グレイスホワイト柄	-150,000円 (税抜)
壁高さ	H2150	標準仕様
天井・換気設備	フラット天井 「ナノイ」搭載 暖房換気乾燥機(100V)	標準仕様
照明	フラットラインLED照明(調色)(1灯)	-100,000円 (税抜)
ドア	2枚折りドア・ホワイト	標準仕様
ミラー	サークルミラー	+48,000円 (税抜)
収納棚	クリアシェルフ(2段)	標準仕様
カウンター	スコピカカウンター(グロスホワイト)	標準仕様
収納テーブル	収納テーブルなし	
洗い場側水栓	ソケットレス水栓・ホワイトカバー(メタルハンドル)	標準仕様
シャワーヘッド	新W節水シャワー+シルバーホース	標準仕様
浴槽側水栓	浴槽側水栓なし	
裏配管	なし(水栓固定金具)	標準仕様
スライドバー	シャワーフック(メタル)	-12,000円 (税抜)
タオル掛け	タオル掛けB(メタル)	標準仕様
断熱材	断熱材なし	

右記プランにさらに追加で仕様変更する場合は、P108からのプランニングページをご覧ください。





# 1818

Luxury  
ラグジュアリー

[PLAN No.] **BCL3620** **メーターモジュール**

ドア勝手 AR AL BR BL

ラグジュアリー 1818サイズ(メーターモジュール) ※浴室内形寸法：1800×1800×2150(mm)  
 ●設置階：1階 ●設置方式：アジャスターボルト設置 ●地域：一般地・寒冷地共通  
 [オプション：P120～128/寸法図：P178 ベースプランの仕様はP110・111をご覧ください。]

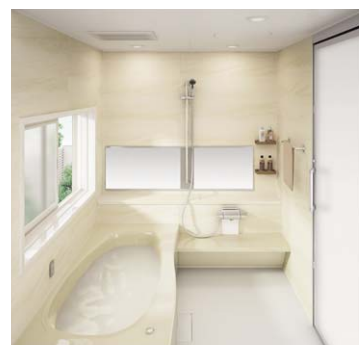

写真のプラン 希望小売価格	①+②	<b>1,806,000円</b> (税抜)
ベースプラン 希望小売価格	①	<b>1,646,000円</b> (税抜)
オプション合計価格	②	<b>+160,000円</b> (税抜)

※写真のプラン希望小売価格には窓サッシ・窓枠は含まれません。窓サッシ・窓枠は別途手配となります。  
 ※隣り合う壁パネルはランダムな柄配列になります。詳しくは部材バリエーションの「壁」ページをご参照ください。

右記プランにさらに追加で仕様変更する場合は、P108からのプランニングページをご覧ください。

床	スピカフロア(フッ素系特殊シート)・柄付ミディアムホワイト(さっとキレイ排水口仕様)	標準仕様
浴槽：形状	リクライン浴槽	標準仕様
浴槽：素材・色	酸素美泡湯・スコピカ浴槽・ルミノカ(保温浴槽II)	+75,000円(税抜)
浴槽：取っ手・排水栓	メタルハンドルなし、ポップアップ排水栓	標準仕様
風呂フタ	断熱組みフタ	標準仕様
風呂フタフック	組みフタフック(メタル)	標準仕様
エプロン	ミディアムベージュ	標準仕様
壁	クレマストーン柄	-100,000円(税抜)
壁高さ	H2150	標準仕様
天井・換気設備	フラット天井「ナノイ」搭載 暖房換気乾燥機(100V)	標準仕様
照明	ダウンライト照明(3灯)(蛍光灯)	-75,000円(税抜)
ドア	スイングドア・シルバー	+90,000円(税抜)
ミラー	収納棚対応ワイドミラー	+58,000円(税抜)
収納棚	ライトシェルフ(2段)(木目調ミディアム)	+11,000円(税抜)
カウンター	スコピカカウンター(ルミノカ)	標準仕様
収納テーブル	収納テーブルなし	標準仕様
洗い場側水栓	ソケットレス水栓・ホワイトカバー(メタルハンドル)	標準仕様
シャワーヘッド	新W節水シャワー+シルバーホース	標準仕様
浴槽側水栓	浴槽側水栓なし	標準仕様
裏配管	なし(水栓固定金具)	標準仕様
スライドバー	握りバー兼用スライドバー ミラー用(メタル)	+21,000円(税抜)
タオル掛け	タオル掛けB(メタル)	標準仕様
断熱材	床(標準)・壁・天井断熱材	+80,000円(税抜)

●印刷物と実物では色柄が異なります。現物の商品サンプルなどで確かめください。 ●製品には、ご使用上の注意ラベルが貼付されています。 ●本プランに裏配管は含まれておりません。  
 ●標準仕様には浴槽水栓は含まれておりません。お湯はり機能付の給湯機をご用意いただくか、浴槽水栓をご選択ください。 ●この誌面に掲載の価格は希望小売価格です。消費税・取付設置費は含まれておりません。



# 1618

Luxury  
ラグジュアリー

[PLAN No.] **BCL4621** メーターモジュール

ドア勝手 AR AL BR BL

ラグジュアリー 1618サイズ(メーターモジュール) ※浴室内寸法: 1600×1800×2150 (mm)  
●設置階: 1階 ●設置方式: アジャスターボルト設置 ●地域: 一般地・寒冷地共通  
[オプション: P120~128/寸法図: P179 ベースプランの仕様はP110・111をご覧ください。]



写真のプラン 希望小売価格	①+②	<b>1,586,000円</b> (税抜)
ベースプラン 希望小売価格	①	<b>1,636,000円</b> (税抜)
オプション合計価格	②	<b>-50,000円</b> (税抜)

※写真のプラン希望小売価格には窓サッシ・窓枠は含まれません。窓サッシ・窓枠は別途手配となります。  
※隣り合う壁パネルはランダムな柄配列になります。詳しくは部材バリエーションの「壁」ページをご参照ください。

床	スミビカフロア・ミディアムベージュ(ささとキレイ排水口仕様)	-50,000円(税抜)
浴槽: 形状	エスライン浴槽	標準仕様
浴槽: 素材・色	酸素美泡湯・スコピカ浴槽・グロスホワイト(保温浴槽II)	標準仕様
浴槽: 取っ手・排水栓	メタルハンドルなし、ポップアップ排水栓	標準仕様
風呂フタ	断熱組みフタ	標準仕様
風呂フタフック	組みフタフック(メタル)	標準仕様
エプロン	ビュアホワイト	標準仕様
壁	シェイドストーンベージュ柄	標準仕様
壁高さ	H2150	標準仕様
天井・換気設備	フラット天井 「ナノイー」搭載 暖房換気乾燥機(100V)	標準仕様
照明	フラットラインLED照明(1灯)+ウォールラインLED照明	標準仕様
ドア	2枚折りドア・ホワイト	標準仕様
ミラー	スリムミラー	標準仕様
収納棚	クリアシェルフ(2段)	標準仕様
カウンター	スコピカカウンター(グロスホワイト)	標準仕様
収納テーブル	収納テーブルなし	
洗い場側水栓	らくびた水栓・ホワイトカバー	標準仕様
シャワーヘッド	新W節水シャワー+シルバーホース	標準仕様
浴槽側水栓	浴槽側水栓なし	
裏配管	なし(水栓固定金具)	標準仕様
スライドバー	シャワースライドバー(メタル)	標準仕様
タオル掛け	タオル掛けB(メタル)	標準仕様
断熱材	断熱材なし	

右記プランにさらに追加で仕様変更する場合は、P108からのプランニングページをご覧ください。





# 1618

Minimal  
ミニマル

[PLAN No.] **BCL4722** メーターモジュール

ドア勝手 AR AL BR BL

ミニマル 1618サイズ(メーターモジュール) ※浴室内形寸法：1600×1800×2150(mm)  
●設置階：1階 ●設置方式：アジャスターボルト設置 ●地域：一般地・寒冷地共通  
【オプション：P120～128 / 寸法図：P179 ベースプランの仕様はP110・111をご覧ください。】

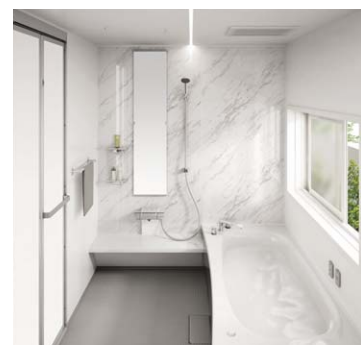

写真のプラン 希望小売価格	1,283,000円(税抜)
ベースプラン 希望小売価格	1,155,000円(税抜)
オプション合計価格	+128,000円(税抜)

※写真のプラン希望小売価格には窓サッシ・窓枠は含まれません。窓サッシ・窓枠は別途手配となります。  
※隣り合う壁パネルはランダムな柄配列になります。詳しくは部材バリエーションの「壁」ページをご参照ください。

床	スミピカフロア・ミディアムグレー(さざっとキレイ排水口仕様)	標準仕様
浴槽：形状	アーチ浴槽	標準仕様
浴槽：素材・色	酸素美泡湯・スコピカ浴槽・グロスホワイト(保温浴槽II)	標準仕様
浴槽：取っ手・排水栓	メタルハンドルなし、ポップアップ排水栓	標準仕様
風呂フタ	断熱組みフタ	標準仕様
風呂フタフック	組みフタフック(メタル)	標準仕様
エプロン	ミディアムグレー	標準仕様
壁	ドラマホワイト柄(AC)＋パラレルホワイト柄	標準仕様
壁高さ	H2150	標準仕様
天井・換気設備	フラット天井 「ナノイー」搭載 暖房換気乾燥機(100V)	標準仕様
照明	フラットラインLED照明(調色)(1灯)	+26,000円(税抜)
ドア	2枚折りドア・シルバー	+30,000円(税抜)
ミラー	スリムハイミラー(H2150)	+18,000円(税抜)
収納棚	クリアシェルフ(2段)	標準仕様
カウンター	スコピカカウンター(グロスホワイト)	標準仕様
収納テーブル	収納テーブルなし	
洗い場側水栓	ソケットレス水栓・ホワイトカバー(メタルハンドル)	標準仕様
シャワーヘッド	メタルシャワーヘッド＋シルバーホース	標準仕様
浴槽側水栓	2ハンドルデッキ水栓(メタルハンドル)	+54,000円(税抜)
裏配管	なし(水栓固定金具)	標準仕様
スライドバー	シャワーフック(メタル)	標準仕様
タオル掛け	タオル掛けB(メタル)	標準仕様
断熱材	断熱材なし	

右記プランにさらに追加で仕様変更する場合は、P108からのプランニングページをご覧ください。

●印刷物と実物では色柄が異なります。現物の商品サンプルなどで確かめください。 ●製品には、ご使用上の注意ラベルが貼付されています。 ●本プランに裏配管は含まれておりません。  
●標準仕様には浴槽水栓は含まれておりません。お湯はり機能付の給湯機をご用意いただくか、浴槽水栓をご選択ください。 ●この誌面に掲載の価格は希望小売価格です。消費税・取付設置費は含まれておりません。

# 1616

Superior  
スーパーリア

[PLAN No.] **BCL5562** [Size] **1.0** 坪

ドア勝手

AR



AL



BR



BL



スーパーリア 1616サイズ(1.0坪) ※浴室内形寸法：1600×1600×2150(mm)  
●設置階：1階 ●設置方式：アジャスターボルト設置 ●地域：一般地・寒冷地共通  
[オプション：P120～128/寸法図：P175 ベースプランの仕様はP110・111をご覧ください。]



写真のプラン  
希望小売価格

①+②

**1,769,000**円(税抜)

ベースプラン  
希望小売価格

①

**1,714,000**円(税抜)

オプション合計価格

②

**+55,000**円(税抜)

※写真のプラン希望小売価格には窓サッシ・窓枠は含まれません。窓サッシ・窓枠は別途手配となります。  
※隣り合う壁パネルはランダムな柄配列になります。詳しくは部材バリエーションの「壁」ページをご参照ください。

**NEW** の商品は2015年6月1日受注開始

床	スビカフロア(フッ素系特殊シート)・柄付ミディアムグレー(さっとキレイ排水口仕様)	標準仕様
浴槽：形状	エスライン浴槽	標準仕様
浴槽：素材・色	酸素美泡湯・スコピカ浴槽・ルミノブラック(保温浴槽Ⅱ)	-25,000円(税抜)
浴槽：取っ手・排水栓	メタルハンドルなし、ポップアップ排水栓	標準仕様
風呂フタ	断熱組みフタ	標準仕様
風呂フタフック	組みフタフック(メタル)	標準仕様
エプロン	ミディアムグレー	標準仕様
壁	シェイドストーングレー柄	標準仕様
壁高さ	H2150	標準仕様
天井・換気設備	フラット天井 <b>NEW</b> 「ナノイ-」搭載 カビシャット暖房換気乾燥機(100V)	+100,000円(税抜)
照明	フラットラインLED照明(1灯)+ウォールラインLED照明	標準仕様
ドア	2枚折りドア・シルバー	標準仕様
ミラー	湯たんぼミラー・ブラック	標準仕様
収納棚	クリアシェルフ(2段)	-7,000円(税抜)
カウンター	タワーカウンター(ブラック)	標準仕様
収納テーブル	収納テーブルなし	
洗い場側水栓	ライトタッチ水栓・ブラックカバー(メタルハンドル)	±0円(税抜)
シャワーヘッド	新W節水シャワー+シルバーホース	標準仕様
浴槽側水栓	浴槽側水栓なし	
裏配管	裏配管A	標準仕様
スライドバー	シャワースライドバー(メタル)	標準仕様
タオル掛け	タオル掛けB(メタル)	-13,000円(税抜)
断熱材	床(標準)・壁・天井断熱材	標準仕様

上記プランにさらに追加で仕様変更する場合は、P108からのプランニングページをご覧ください。

●印刷物と実物では色柄が異なります。現物の商品サンプルなどでお確かめください。●製品には、ご使用上の注意ラベルが貼付されています。●標準仕様には浴槽水栓は含まれておりません。お湯はり機能付の給湯機をご用意いただくか、浴槽水栓をご選択ください。●この誌面に掲載の価格は希望小売価格です。消費税・取付設置費は含まれておりません。







# 1616

Superior  
スーパーリア

[PLAN No.] **BCL5544** [Size] **1.0** 坪

ドア勝手



スーパーリア 1616サイズ(1.0坪) ※浴室内形寸法:1600×1600×2150(mm)  
●設置階:1階 ●設置方式:アジャスターボルト設置 ●地域:一般地・寒冷地共通  
[オプション:P120~128/寸法図:P175 ベースプランの仕様はP110・111をご覧ください。]



写真のプラン  
希望小売価格

①+②

**1,850,000**円(税抜)

ベースプラン  
希望小売価格

①

**1,714,000**円(税抜)

オプション合計価格

②

**+136,000**円(税抜)

※写真のプラン希望小売価格には窓サッシ・窓枠は含まれません。窓サッシ・窓枠は別途手配となります。  
※隣り合う壁パネルはランダムな柄配列になります。詳しくは部材バリエーションの「壁」ページをご参照ください。

床	スビカフロア(フッ素系特殊シート)・柄付ミディアムホワイト(さっとキレイ排水口仕様)	標準仕様
浴槽:形状	エスライン浴槽	標準仕様
浴槽:素材・色	酸素美泡湯・スコピカ浴槽・キアラホワイト(保温浴槽II)	標準仕様
浴槽:取っ手・排水栓	メタルハンドルなし、ポップアップ排水栓	標準仕様
風呂フタ	断熱組みフタ	標準仕様
風呂フタフック	組みフタフック(メタル)	標準仕様
エプロン	ビューアホワイト	標準仕様
壁	シェイドストーンホワイト柄	標準仕様
壁高さ	H2150	標準仕様
天井・換気設備	フラット天井 「ナノイー」搭載 暖房換気乾燥機(100V)	標準仕様
照明	フラットラインLED照明(1灯)+ウォールラインLED照明	標準仕様
ドア	スイングドア・シルバー(強化ガラス素材:透明)	+110,000円(税抜)
ミラー	湯たんぼミラー・ホワイト	標準仕様
収納棚	ワイヤーシェルフ(3段)	+8,000円(税抜)
カウンター	タワーカウンター(ホワイト)	標準仕様
収納テーブル	収納テーブルなし	
洗い場側水栓	ライトタッチ水栓・ホワイトカバー(メタルハンドル)	標準仕様
シャワーヘッド	新W節水シャワー+シルバーホース	標準仕様
浴槽側水栓	浴槽側水栓なし	
裏配管	裏配管A	標準仕様
スライドバー	握りバー兼用スライドバー(メタル)	+18,000円(税抜)
タオル掛け	ワイヤーハンガー	標準仕様
断熱材	床(標準)・壁・天井断熱材	標準仕様

600幅FIX窓(シルバー)・強化ガラス素材:透明(Uオーダー)は含まれません。600幅FIX窓は80,000円(税抜)となります。詳細はP120からのオプションページをご覧ください。

上記プランにさらに追加で仕様変更する場合は、P108からのプランニングページをご覧ください。

●印刷物と実物では色柄が異なります。現物の商品サンプルなどでお確かめください。●製品には、ご使用上の注意ラベルが貼付されています。●標準仕様には浴槽水栓は含まれておりません。お湯はり機能付の給湯機をご用意いただくか、浴槽水栓をご選択ください。●この誌面に掲載の価格は希望小売価格です。消費税・取付設置費は含まれておりません。





Archi-spec  
1623  
1621  
1818  
1618  
1616  
1316  
1216  
部材バリエーション  
プランニングガイド  
ディズニースリーズ  
浴室関連商品  
設計資料編



# 1616

Luxury  
ラグジュアリー

[ PLAN No. ] **BCL5646** [ Size ] **1.0** 坪

ドア勝手

AR

AL

BR

BL

ラグジュアリー 1616サイズ(1.0坪) ※浴室内形寸法:1600×1600×2150(mm)  
●設置階:1階 ●設置方式:アジャスターボルト設置 ●地域:一般地・寒冷地共通  
[オプション:P120~128/寸法図:P175 ベースプランの仕様はP110・111をご覧ください。]



写真のプラン  
希望小売価格

①+②

**1,736,000**円(税抜)

ベースプラン  
希望小売価格

①

**1,491,000**円(税抜)

オプション合計価格

②

**+245,000**円(税抜)

※写真のプラン希望小売価格には窓サッシ・窓枠は含まれません。窓サッシ・窓枠は別途手配となります。  
※隣り合う壁パネルはランダムな柄配列になります。詳しくは部材バリエーションの「壁」ページをご参照ください。

床	スビカフロア(アッ素系特殊シート)・柄付ミディアムベージュ(さっとキレイ排水口仕様)	標準仕様
浴槽:形状	エスライン浴槽	標準仕様
浴槽:素材・色	酸素美泡湯・スゴピカ浴槽・ルミノモカ(保温浴槽II)	+75,000円(税抜)
浴槽:取っ手・排水栓	メタルハンドルあり、ポップアップ排水栓	+30,000円(税抜)
風呂フタ	断熱組みフタ	標準仕様
風呂フタフック	組みフタフック(メタル)	標準仕様
エプロン	ミディアムベージュ	標準仕様
壁	珊瑚石柄(AC)+メーブル柄	-100,000円(税抜)
壁高さ	H2150	標準仕様
天井・換気設備	フラット天井 「ナノイー」搭載 暖房換気乾燥機(100V)	標準仕様
照明	フラットラインLED照明(調色)(1灯)	-100,000円(税抜)
ドア	スイングドア・シルバー(強化ガラス面材:透明)	+140,000円(税抜)
ミラー	収納棚対応ワイドミラー	+48,000円(税抜)
収納棚	ライトシェルフ(2段)(木目調ライト)	+11,000円(税抜)
カウンター	スゴピカダブルカウンター(ルミノモカ)	+100,000円(税抜)
収納テーブル	収納テーブルなし	
洗い場側水栓	ライトタッチ水栓・ホワイトカバー(メタルハンドル)	-67,000円(税抜)
シャワーヘッド	エステケアシャワー+シルバーホース	+2,000円(税抜)
浴槽側水栓	浴槽側水栓なし	
裏配管	なし(水栓固定金具)	標準仕様
スライドバー	握りバー兼用スライドバー ミラー用(メタル)	+21,000円(税抜)
タオル掛け	タオル掛けN(メタル)	+13,000円(税抜)
断熱材	床(標準)・壁・天井断熱材	+72,000円(税抜)

600幅FIX窓(シルバー)・強化ガラス面材:透明(Uオーダー)は含まれません。600幅FIX窓は80,000円(税抜)となります。詳細はP120からのオプションページをご覧ください。

上記プランにさらに追加で仕様変更する場合は、P108からのプランニングページをご覧ください。

●印刷物と実物では色柄が異なります。現物の商品サンプルなどでお確かめください。●製品には、ご使用上の注意ラベルが貼付されています。●本プランに裏配管は含まれておりません。●標準仕様には浴槽水栓は含まれておりません。お湯はり機能付の給湯機をご用意いただくか、浴槽水栓をご選択ください。●この誌面に掲載の価格は希望小売価格です。消費税・取付設置費は含まれておりません。









# 1616

Luxury  
ラグジュアリー

[ PLAN No. ] **BCL5650** [ Size ] **1.0** 坪

ドア勝手 AR AL BR BL

ラグジュアリー 1616サイズ(1.0坪) ※浴室内形寸法: 1600×1600×2150 (mm)  
●設置階: 1階 ●設置方式: アジャスターボルト設置 ●地域: 一般地・寒冷地共通  
[オプション: P120~128/寸法図: P175 ベースプランの仕様はP110・111をご覧ください。]



写真のプラン 希望小売価格	①+②	<b>1,718,000円</b> (税抜)
ベースプラン 希望小売価格	①	<b>1,491,000円</b> (税抜)
オプション合計価格	②	<b>+227,000円</b> (税抜)

※写真のプラン希望小売価格には窓サッシ・窓枠は含まれません。窓サッシ・窓枠は別途手配となります。  
※隣り合う壁パネルはランダムな柄配列になります。詳しくは部材バリエーションの「壁」ページをご参照ください。

床	スピカフロア(フッ素系特殊シート)・柄付メタムホワイト(さざとクレイ排水口仕様)	標準仕様
浴槽: 形状	リクライン浴槽	標準仕様
浴槽: 素材・色	酸素美泡湯・スコピカ浴槽・キアラホワイト(保温浴槽II)	+100,000円(税抜)
浴槽: 取っ手・排水栓	メタルハンドルなし、ポップアップ排水栓	標準仕様
風呂フタ	断熱組みフタ	標準仕様
風呂フタフック	組みフタフック(メタル)	標準仕様
エプロン	ビュアホワイト	標準仕様
壁	モザイクペーージュ柄	-100,000円(税抜)
壁高さ	H2150	標準仕様
天井・換気設備	フラット天井 「ナノイー」搭載 暖房換気乾燥機(100V)	標準仕様
照明	フラットラインLED照明(調色)(1灯)	-100,000円(税抜)
ドア	スイングドア・木目調ライト(浴室側シルバー)(強化ガラス面材:透明)	+215,000円(税抜)
ミラー	収納棚対応ワイドミラー	+48,000円(税抜)
収納棚	ライトシェルフ(2段)(木目調ライト)	+11,000円(税抜)
カウンター	スコピカダブルカウンター(キアラホワイト)	+100,000円(税抜)
収納テーブル	収納テーブルなし	
洗い場側水栓	ライトタッチ水栓・ホワイトカバー(メタルハンドル)	-67,000円(税抜)
シャワーヘッド	エステケアシャワー+シルバーホース	+2,000円(税抜)
浴槽側水栓	浴槽側水栓なし	
裏配管	なし(水栓固定金具)	標準仕様
スライドバー	握りバー兼用スライドバー ミラー用(メタル)	+21,000円(税抜)
タオル掛け	タオル掛けなし	-3,000円(税抜)
断熱材	断熱材なし	

800幅腰壁FIX窓(木目調ライト)・強化ガラス面材:透明(Uオーダー)は含まれません。800幅腰壁FIX窓は**155,000円(税抜)**となります。詳細はP120からのオプションページをご覧ください。

右記プランにさらに追加で仕様変更する場合は、P108からのプランニングページをご覧ください。





# 1616

Luxury  
ラグジュアリー

[ PLAN No. ] **BCL5661** [ Size ] **1.0** 坪

ドア勝手 AR AL BR BL

ラグジュアリー 1616サイズ(1.0坪) ※浴室内形寸法: 1600×1600×2150 (mm)  
●設置階: 1階 ●設置方式: アジャスターボルト設置 ●地域: 一般地・寒冷地共通  
[オプション: P120~128 / 寸法図: P175 ベースプランの仕様はP110・111をご覧ください。]



**NEW** の商品は2015年6月1日受注開始

写真のプラン 希望小売価格	<b>1,443,000円</b> (税抜)
ベースプラン 希望小売価格	<b>1,491,000円</b> (税抜)
オプション合計価格	<b>-48,000円</b> (税抜)

※写真のプラン希望小売価格には窓サッシ・窓格は含まれません。窓サッシ・窓格は別途手配となります。  
※隣り合う壁パネルはランダムな柄配列になります。詳しくは部材バリエーションの「壁」ページをご参照ください。

床	スピカフロア(フッ素系特殊シート)・柄付メディアムベージュ(きざとキレイ排水口仕様)	標準仕様
浴槽: 形状	リクライン浴槽	標準仕様
浴槽: 素材・色	酸素美泡湯・スコピカ浴槽・ルミノモカ(保温浴槽II)	+75,000円(税抜)
浴槽: 取っ手・排水栓	メタルハンドルなし、ポップアップ排水栓	標準仕様
風呂フタ	断熱組みフタ	標準仕様
風呂フタフック	組みフタフック(メタル)	標準仕様
エプロン	メディアムベージュ	標準仕様
壁	ウォールナット柄	-100,000円(税抜)
壁高さ	H2150	標準仕様
天井・換気設備	フラット天井「ナノイー」搭載 暖房換気乾燥機(100V)	標準仕様
照明	<b>NEW</b> サークルLED照明(2灯)	-110,000円(税抜)
ドア	2枚折りドア・ホワイト	標準仕様
ミラー	スリムミラー	標準仕様
収納棚	クリアシェルフ(3段)	+3,000円(税抜)
カウンター	スコピカダブルカウンター(ルミノモカ)	+100,000円(税抜)
収納テーブル	収納テーブルなし	
洗い場側水栓	ライトタッチ水栓・ホワイトカバー(メタルハンドル)	-67,000円(税抜)
シャワーヘッド	メタルワンタッチシャワーヘッド+シルバーストース	-21,000円(税抜)
浴槽側水栓	浴槽側水栓なし	
裏配管	なし(水栓固定金具)	標準仕様
スライドバー	シャワースライドバー(メタル)	標準仕様
タオル掛け	タオル掛けB(メタル)	標準仕様
断熱材	床(標準)・壁・天井断熱材	+72,000円(税抜)

右記プランにさらに追加で仕様変更する場合は、P108からのプランニングページをご覧ください。

●印刷物と実物では色柄が異なります。現物の商品サンプルなどでご確認ください。 ●製品には、ご使用上の注意ラベルが貼付されています。 ●本プランに裏配管は含まれておりません。 ●標準仕様には浴槽水栓は含まれておりません。お湯はり機能付の給湯機をご用意いただくか、浴槽水栓をご選択ください。 ●この誌面に掲載の価格は希望小売価格です。消費税・取付設置費は含まれておりません。



# 1616

Luxury  
ラグジュアリー

[ PLAN No. ] **BCL5651** [ Size ] **1.0** 坪

ドア勝手 AR AL BR BL

ラグジュアリー 1616サイズ(1.0坪) ※浴室内形寸法:1600×1600×2150(mm)  
●設置階:1階 ●設置方式:アジャスターボルト設置 ●地域:一般地・寒冷地共通  
[オプション:P120~128/寸法図:P175 ベースプランの仕様はP110・111をご覧ください。]

写真のプラン 希望小売価格	①+②	<b>1,473,000円</b> (税抜)
ベースプラン 希望小売価格	①	<b>1,491,000円</b> (税抜)
オプション合計価格	②	<b>-18,000円</b> (税抜)

※写真のプラン希望小売価格には窓サッシ・窓枠は含まれません。窓サッシ・窓枠は別途手配となります。  
※隣り合う壁パネルはランダムな柄配列になります。詳しくは部材バリエーションの「壁」ページをご参照ください。

右記プランにさらに追加で仕様変更する場合は、P108からのプランニングページをご覧ください。



床	スミカフロア・ミディアムグレー(ささとキレイ排水口仕様)	-50,000円 (税抜)
浴槽:形状	エスライン浴槽	標準仕様
浴槽:素材・色	酸素美泡湯・スコピカ浴槽・グロスホワイト(保温浴槽II)	標準仕様
浴槽:取っ手・排水栓	メタルハンドルなし、ポップアップ排水栓	標準仕様
風呂フタ	断熱組みフタ	標準仕様
風呂フタフック	組みフタフック(メタル)	標準仕様
エプロン	ピュアホワイト	標準仕様
壁	グリジオカルニコ柄(AC)+パラレルホワイト柄	-150,000円 (税抜)
壁高さ	H2150	標準仕様
天井・換気設備	フラット天井 「ナノイ」搭載 暖房換気乾燥機(100V)	標準仕様
照明	フラットラインLED照明(調色)(1灯)	-100,000円 (税抜)
ドア	スイングドア・ブラック	+90,000円 (税抜)
ミラー	シンプルミラー	-8,000円 (税抜)
収納棚	クリアシェルフ(2段)	標準仕様
カウンター	Theシャワー専用カウンター(ホワイト)	-30,000円 (税抜)
収納テーブル	収納テーブルなし	
洗い場側水栓	Theシャワー	+164,000円 (税抜)
シャワーヘッド	メタルシャワーヘッド+シルバーホース	-33,000円 (税抜)
浴槽側水栓	浴槽側水栓なし	
裏配管	裏配管A	+30,000円 (税抜)
スライドバー	シャワースライドバー(メタル)	標準仕様
タオル掛け	なし	-3,000円 (税抜)
断熱材	床(標準)・壁・天井断熱材	+72,000円 (税抜)





# 1616

Luxury  
ラグジュアリー

[ PLAN No. ] **BCL5647** [ Size ] **1.0** 坪

ドア勝手 AR AL BR BL

ラグジュアリー 1616サイズ(1.0坪) ※浴室内形寸法：1600×1600×2150 (mm)  
●設置階：1階 ●設置方式：アジャスターボルト設置 ●地域：一般地・寒冷地共通  
[オプション：P120～128 / 寸法図：P175 ベースプランの仕様はP110・111をご覧ください。]

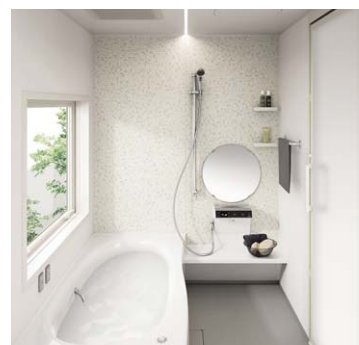

写真のプラン 希望小売価格	①+②	<b>1,314,000円</b> (税抜)
ベースプラン 希望小売価格	①	<b>1,491,000円</b> (税抜)
オプション合計価格	②	<b>-177,000円</b> (税抜)

※写真のプラン希望小売価格には窓サッシ・窓枠は含まれません。窓サッシ・窓枠は別途手配となります。  
※隣り合う壁パネルはランダムな柄配列になります。詳しくは部材バリエーションの「壁」ページをご参照ください。

床	スミピカフロア・ミディアムグレー(ささっとキレイ排水口仕様)	-50,000円(税抜)
浴槽：形状	エスライン浴槽	標準仕様
浴槽：素材・色	酸素美泡湯・スコピカ浴槽・グロスホワイト(保温浴槽Ⅱ)	標準仕様
浴槽：取っ手・排水栓	メタルハンドルあり、ポップアップ排水栓	+30,000円(税抜)
風呂フタ	断熱組みフタ	標準仕様
風呂フタフック	組みフタフック(メタル)	標準仕様
エプロン	ビュアホワイト	標準仕様
壁	モザイクホワイト柄(AC)+グレイスホワイト柄	-150,000円(税抜)
壁高さ	H2150	標準仕様
天井・換気設備	フラット天井 「ナノイ」搭載 暖房換気乾燥機(100V)	標準仕様
照明	フラットラインLED照明(調色)(1灯)	-100,000円(税抜)
ドア	スイングドア・ホワイト	+50,000円(税抜)
ミラー	サークルミラー	+48,000円(税抜)
収納棚	ライトシェルフ(2段)(ホワイト)	-5,000円(税抜)
カウンター	スコピカカウンター(グロスホワイト)	標準仕様
収納テーブル	収納テーブルなし	
洗い場側水栓	らくピタ水栓・ホワイトカバー	標準仕様
シャワーヘッド	新W節水シャワー+シルバーホース	標準仕様
浴槽側水栓	浴槽側水栓なし	
裏配管	なし(水栓固定金具)	標準仕様
スライドバー	シャワースライドバー(メタル)	標準仕様
タオル掛け	タオル掛けB(メタル)	標準仕様
断熱材	断熱材なし	

右記プランにさらに追加で仕様変更する場合は、P108からのプランニングページをご覧ください。



# 1616

Luxury  
ラグジュアリー

[ PLAN No. ] **BCL5649** [ Size ] **1.0** 坪

ドア勝手 AR AL BR BL

ラグジュアリー 1616サイズ(1.0坪) ※浴室内形寸法: 1600×1600×2150 (mm)  
●設置階: 1階 ●設置方式: アジャスターボルト設置 ●地域: 一般地・寒冷地共通  
[オプション: P120~128/寸法図: P175 ベースプランの仕様はP110・111をご覧ください。]

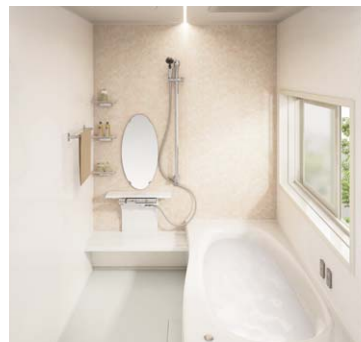

写真のプラン 希望小売価格	①+②	<b>1,410,000円</b> (税抜)
ベースプラン 希望小売価格	①	<b>1,491,000円</b> (税抜)
オプション合計価格	②	<b>-81,000円</b> (税抜)

※写真のプラン希望小売価格には窓サッシ・窓枠は含まれません。窓サッシ・窓枠は別途手配となります。  
※隣り合う壁パネルはランダムな柄配列になります。詳しくは部材バリエーションの「壁」ページをご参照ください。

床	スピカフロア(フッ素系特殊シート)・柄付ミディアムホワイト(ささっとキレイ排水口仕様)	標準仕様
浴槽: 形状	リクライン浴槽	標準仕様
浴槽: 素材・色	酸素美泡湯・スコピカ浴槽・グロスホワイト(保温浴槽II)	標準仕様
浴槽: 取っ手・排水栓	メタルハンドルなし、ポップアップ排水栓	標準仕様
風呂フタ	断熱組みフタ	標準仕様
風呂フタフック	組みフタフック(メタル)	標準仕様
エプロン	ビュアホワイト	標準仕様
壁	エアーピンク柄(AC)+パラレルホワイト柄	-150,000円(税抜)
壁高さ	H2150	標準仕様
天井・換気設備	フラット天井 「ナノイー」搭載 暖房換気乾燥機(100V)	標準仕様
照明	フラットラインLED照明(調色)(1灯)	-100,000円(税抜)
ドア	スイングドア・ホワイト	+50,000円(税抜)
ミラー	エレガントミラー	+48,000円(税抜)
収納棚	クリアシェルフ(3段)	+3,000円(税抜)
カウンター	スコピカカウンター(グロスホワイト)	標準仕様
収納テーブル	スコピカバイザーカウンター(グロスホワイト)	+45,000円(税抜)
洗い場側水栓	ライトタッチ水栓・ホワイトカバー(メタルハンドル)	-67,000円(税抜)
シャワーヘッド	新W節水シャワー+シルバーホース	標準仕様
浴槽側水栓	浴槽側水栓なし	
裏配管	なし(水栓固定金具)	標準仕様
スライドバー	握りバー兼用スライドバー(メタル)	+18,000円(税抜)
タオル掛け	タオル掛けB(メタル)	標準仕様
断熱材	床(標準)・壁・天井断熱材	+72,000円(税抜)

右記プランにさらに追加で仕様変更する場合は、P108からのプランニングページをご覧ください。





# 1616

Luxury  
ラグジュアリー

[ PLAN No. ] **BCL5654** [ Size ] **1.0** 坪

ドア勝手 **AR** **AL** **BR** **BL**

ラグジュアリー 1616サイズ(1.0坪) ※浴室内形寸法: 1600×1600×2150 (mm)  
 ●設置階: 1階 ●設置方式: アジャスターボルト設置 ●地域: 一般地・寒冷地共通  
 [オプション: P120~128 / 寸法図: P175 ベースプランの仕様はP110・111をご覧ください。]

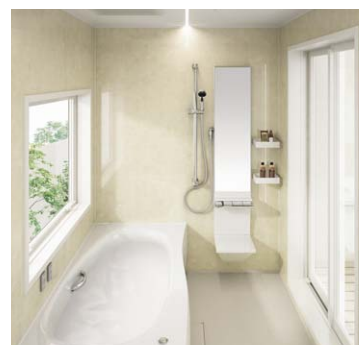

写真のプラン 希望小売価格	<b>1,513,000円</b> (税抜)
ベースプラン 希望小売価格	<b>1,491,000円</b> (税抜)
オプション合計価格	<b>+22,000円</b> (税抜)

※写真のプラン希望小売価格には窓サッシ・窓枠は含まれません。窓サッシ・窓枠は別途手配となります。  
 ※隣り合う壁パネルはランダムな柄配列になります。詳しくは部材バリエーションの「壁」ページをご参照ください。

テラスドア、テラスドア用接続枠は含まれません。テラスドア用接続枠は120,000円(税抜)となります。  
 詳細はP120からのオプションページをご覧ください。テラスドアは60,580円(税抜)(参考価格)となります。

右記プランにさらに追加で仕様変更する場合は、P108からのプランニングページをご覧ください。

床	スビカフロア(フッ素系特殊シート)・柄付メディアムベージュ(さっとキレイ排水口仕様)	標準仕様
浴槽: 形状	リクライン浴槽	標準仕様
浴槽: 素材・色	酸素美泡湯・スコピカ浴槽・キアラホワイト(保温浴槽Ⅱ)	+100,000円(税抜)
浴槽: 取っ手・排水栓	メタルハンドルあり、ポップアップ排水栓	+30,000円(税抜)
風呂フタ	断熱組みフタ	標準仕様
風呂フタフック	組みフタフック(メタル)	標準仕様
エプロン	ビュアホワイト	標準仕様
壁	ベージュオニックス柄	-100,000円(税抜)
壁高さ	H2150	標準仕様
天井・換気設備	フラット天井 「ナノイー」搭載 暖房換気乾燥機(100V)	標準仕様
照明	フラットラインLED照明(調色)(1灯)	-100,000円(税抜)
ドア	2枚折りドア・ホワイト	標準仕様
ミラー	湯たんぼミラー・ホワイト	+48,000円(税抜)
収納棚	フラットレイ(2段)(ホワイト)	+1,000円(税抜)
カウンター	タワーカウンター(ホワイト)	-10,000円(税抜)
収納テーブル	収納テーブルなし	
洗い場側水栓	ライトタッチ水栓・ホワイトカバー(メタルハンドル)	-67,000円(税抜)
シャワーヘッド	新W節水シャワー+シルバーホース	標準仕様
浴槽側水栓	浴槽側水栓なし	
裏配管	裏配管A	+30,000円(税抜)
スライドバー	握りバー兼用スライドバー(メタル)	+18,000円(税抜)
タオル掛け	タオル掛けB(メタル)	標準仕様
断熱材	床(標準)・壁・天井断熱材	+72,000円(税抜)



# 1616

Luxury  
ラグジュアリー

[ PLAN No. ] **BCL5648** [ Size ] **1.0** 坪

ドア勝手 AR AL BR BL

ラグジュアリー 1616サイズ(1.0坪) ※浴室内寸法: 1600×1600×2150(mm)  
●設置階: 1階 ●設置方式: アジャスターボルト設置 ●地域: 一般地・寒冷地共通  
[オプション: P120~128/寸法図: P175 ベースプランの仕様はP110・111をご覧ください。]



写真のプラン 希望小売価格	①+②	<b>1,484,000円</b> (税抜)
ベースプラン 希望小売価格	①	<b>1,491,000円</b> (税抜)
オプション合計価格	②	<b>-7,000円</b> (税抜)

※写真のプラン希望小売価格には窓サッシ・窓枠は含まれません。窓サッシ・窓枠は別途手配となります。  
※隣り合う壁パネルはランダムな柄配列になります。詳しくは部材バリエーションの「壁」ページをご参照ください。

床	スピカフロア(フッ素系特殊シート・橋付メディアムグレー(さっとキレイ排水口仕様))	標準仕様
浴槽: 形状	リクライン浴槽	標準仕様
浴槽: 素材・色	酸素美泡湯・スコピカ浴槽・ルミノブラック(保温浴槽II)	<b>+75,000円</b> (税抜)
浴槽: 取っ手・排水栓	メタルハンドルなし、ポップアップ排水栓	標準仕様
風呂フタ	断熱組みフタ	標準仕様
風呂フタフック	組みフタフック(メタル)	標準仕様
エプロン	メディアムグレー	標準仕様
壁	モザイク硝子ブラウン柄	<b>-100,000円</b> (税抜)
壁高さ	H2150	標準仕様
天井・換気設備	フラット天井 「ナノイー」搭載 暖房換気乾燥機(100V)	標準仕様
照明	ダウンライト照明(3灯)(蛍光灯)	<b>-75,000円</b> (税抜)
ドア	スイングドア・ブラック	<b>+90,000円</b> (税抜)
ミラー	縦型スリムミラー	<b>+8,000円</b> (税抜)
収納棚	ライトシェルフ(2段)(ブラック)	<b>-5,000円</b> (税抜)
カウンター	スコピカカウンター(ルミノブラック)	標準仕様
収納テーブル	収納テーブルなし	
洗い場側水栓	らくピタ水栓・ブラックカバー	<b>±0円</b> (税抜)
シャワーヘッド	新W節水シャワー+シルバーホース	標準仕様
浴槽側水栓	浴槽側水栓なし	
裏配管	なし(水栓固定金具)	標準仕様
スライドバー	シャワースライドバー(メタル)	標準仕様
タオル掛け	タオル掛けB(メタル)	標準仕様
断熱材	断熱材なし	

右記プランにさらに追加で仕様変更する場合は、P108からのプランニングページをご覧ください。





# 1616

Minimal  
ミニマル

[ PLAN No. ] **BCL5755** [ Size ] **1.0** 坪

ドア勝手 AR AL BR BL

ミニマル 1616 サイズ (1.0坪) ※浴室内形寸法: 1600×1600×2150 (mm)  
●設置階: 1階 ●設置方式: アジャスターボルト設置 ●地域: 一般地・寒冷地共通  
[オプション: P120~128 / 寸法図: P175 ベースプランの仕様はP110・111をご覧ください。]

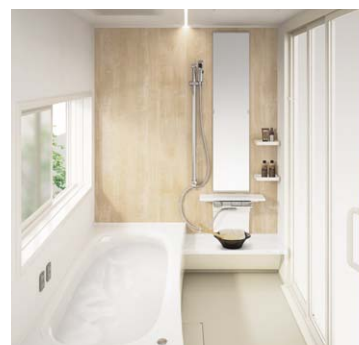

写真のプラン 希望小売価格	1,314,000円 (税抜)
ベースプラン 希望小売価格	998,000円 (税抜)
オプション合計価格	+ 316,000円 (税抜)

※写真のプラン希望小売価格には窓サッシ・窓枠は含まれません。窓サッシ・窓枠は別途手配となります。  
※隣り合う壁パネルはランダムな柄配列になります。詳しくは部材バリエーションの「壁」ページをご参照ください。

床	スミカフロア・ミディアムベージュ (ささっとキレイ排水口仕様)	標準仕様
浴槽: 形状	アーチ浴槽	標準仕様
浴槽: 素材・色	酸素美泡湯・スゴピカ浴槽・グロスホワイト (保温浴槽II)	標準仕様
浴槽: 取っ手・排水栓	メタルハンドルなし、ポップアップ排水栓	標準仕様
風呂フタ	断熱組みフタ	標準仕様
風呂フタフック	組みフタフック (メタル)	標準仕様
エプロン	ビュアホワイト	標準仕様
壁	メープル柄 (AC) + グレイスホワイト柄	標準仕様
壁高さ	H2150	標準仕様
天井・換気設備	フラット天井 「ナノイ」搭載 暖房換気乾燥機 (100V)	標準仕様
照明	フラットラインLED照明 (調色) (1灯)	+ 38,000円 (税抜)
ドア	3枚引き戸・ホワイト	+ 130,000円 (税抜)
ミラー	スリムハイミラー (H2150)	+ 18,000円 (税抜)
収納棚	ライトシェルフ (2段) (ホワイト)	- 5,000円 (税抜)
カウンター	スゴピカカウンター (グロスホワイト)	標準仕様
収納テーブル	スゴピカバイザーカウンター (グロスホワイト)	+ 45,000円 (税抜)
洗い場側水栓	ライトタッチ水栓・ホワイトカバー (メタルハンドル)	+ 43,000円 (税抜)
シャワーヘッド	エステケアシャワー・シルバーホース	+ 35,000円 (税抜)
浴槽側水栓	浴槽側水栓なし	
裏配管	なし (水栓固定金具)	標準仕様
スライドバー	シャワースライドバー (メタル)	+ 12,000円 (税抜)
タオル掛け	タオル掛けB (メタル)	標準仕様
断熱材	断熱材なし	

右記プランにさらに追加で仕様変更する場合は、P108からのプランニングページをご覧ください。



# 1616

Luxury  
ラグジュアリー

[ PLAN No. ] **BCL5652** [ Size ] **1.0** 坪

ドア勝手 AR AL BR BL

ラグジュアリー 1616サイズ(1.0坪) ※浴室内形寸法: 1600×1600×2150 (mm)  
●設置階: 1階 ●設置方式: アジャスターボルト設置 ●地域: 一般地・寒冷地共通  
【オプション: P120~128/寸法図: P175 ベースプランの仕様はP110・111をご覧ください。】

写真のプラン 希望小売価格	①+②	<b>1,467,000円</b> (税抜)
ベースプラン 希望小売価格	①	<b>1,491,000円</b> (税抜)
オプション合計価格	②	<b>-24,000円</b> (税抜)

※写真のプラン希望小売価格には窓サッシ・窓枠は含まれません。窓サッシ・窓枠は別途手配となります。  
※隣り合う壁パネルはランダムな柄配列になります。詳しくは部材バリエーションの「壁」ページをご参照ください。

1型握りバー(メタル・L=600)は含まれません。1型握りバー(メタル・L=600)は**18,000円**(税抜)となります。  
詳細はP120からのオプションページをご覧ください。

右記プランにさらに追加で仕様変更する場合は、P108からのプランニングページをご覧ください。



床	スピカフロア(フッ素系特殊シート)・柄付ミディアムホワイト(ささとクレイ排水口仕様)	標準仕様
浴槽: 形状	エスライン浴槽	標準仕様
浴槽: 素材・色	酸素美泡湯・スコピカ浴槽・キアラグリーン(保温浴槽II)	+100,000円(税抜)
浴槽: 取っ手・排水栓	メタルハンドルなし、ポップアップ排水栓	標準仕様
風呂フタ	断熱組みフタ	標準仕様
風呂フタフック	組みフタフック(メタル)	標準仕様
エプロン	ビュアホワイト	標準仕様
壁	エアリーブルー柄	-100,000円(税抜)
壁高さ	H2150	標準仕様
天井・換気設備	フラット天井 「ナノイー」搭載 暖房換気乾燥機(100V)	標準仕様
照明	フラットラインLED照明(調色)(1灯)	-100,000円(税抜)
ドア	2枚折りドア・ホワイト	標準仕様
ミラー	湯たんぼミラー・ホワイト	+48,000円(税抜)
収納棚	クリアシェルフ(2段)	標準仕様
カウンター	タワーカウンター(ホワイト)	-10,000円(税抜)
収納テーブル	収納テーブルなし	
洗い場側水栓	ライトタッチ水栓・ホワイトカバー(メタルハンドル)	-67,000円(税抜)
シャワーヘッド	新W節水シャワー+シルバーホース	標準仕様
浴槽側水栓	浴槽側水栓なし	
裏配管	裏配管A	+30,000円(税抜)
スライドバー	シャワースライドバー(メタル)	標準仕様
タオル掛け	タオル掛けC(メタル)	+3,000円(税抜)
断熱材	床(標準)・壁・天井断熱材	+72,000円(税抜)





# 1316

Luxury  
ラグジュアリー

[ PLAN No. ] **BCL6640** [ Size ] **0.75** 坪

ドア勝手 AR AL BR BL

ラグジュアリー 1316サイズ(0.75坪) ※浴室内形寸法: 1300×1600×2150 (mm)  
 ●設置階: 1階 ●設置方式: アジャスターボルト設置 ●地域: 一般地・寒冷地共通  
 [オプション: P120~128 / 寸法図: P176 ベースプランの仕様はP110・111をご覧ください。]



写真のプラン 希望小売価格	①+②	<b>1,634,000円</b> (税抜)
ベースプラン 希望小売価格	①	<b>1,456,000円</b> (税抜)
オプション合計価格	②	<b>+178,000円</b> (税抜)

※写真のプラン希望小売価格には窓サッシ・窓格は含まれません。窓サッシ・窓格は別途手配となります。  
 ※隣り合う壁パネルはランダムな柄配列になります。詳しくは部材バリエーションの「壁」ページをご参照ください。

床	スビカフロア(フッ素系特殊シート)・柄付ミディアムグレー(さっとキレイ排水口仕様)	標準仕様
浴槽: 形状	アーチ浴槽	標準仕様
浴槽: 素材・色	酸素美泡湯・スコピカ浴槽・ルミノブラック(保温浴槽II)	+75,000円(税抜)
浴槽: 取っ手・排水栓	メタルハンドルなし、ポップアップ排水栓	標準仕様
風呂フタ	断熱組みフタ	標準仕様
風呂フタフック	組みフタフック(メタル)	標準仕様
エプロン	ミディアムグレー	標準仕様
壁	シェイドストーングレー柄	標準仕様
壁高さ	H2150	標準仕様
天井・換気設備	フラット天井「ナノイー」搭載 暖房換気乾燥機(100V)	標準仕様
照明	フラットラインLED照明(1灯)+ウォールラインLED照明	標準仕様
ドア	2枚折りドア・シルバー	+30,000円(税抜)
ミラー	湯たんぼミラー・ブラック	+48,000円(税抜)
収納棚	ワイヤーシェルフ(3段)	+15,000円(税抜)
カウンター	スコピカカウンター(ルミノブラック)	標準仕様
収納テーブル	収納テーブルなし	
洗い場側水栓	ライトタッチ水栓・ブラックカバー(メタルハンドル)	-67,000円(税抜)
シャワーヘッド	メタルワンタッチシャワーヘッド+シルバーホース	-21,000円(税抜)
浴槽側水栓	浴槽側水栓なし	
裏配管	なし(水栓固定金具)	標準仕様
スライドバー	握りバー兼用スライドバー(メタル)	+18,000円(税抜)
タオル掛け	ワイヤーハンガー	+13,000円(税抜)
断熱材	床(標準)・壁・天井断熱材	+67,000円(税抜)

右記プランにさらに追加で仕様変更する場合は、P108からのプランニングページをご覧ください。

●印刷物と実物では色柄が異なります。現物の商品サンプルなどで確かめください。●製品には、ご使用上の注意ラベルが貼付されています。●本プランに裏配管は含まれておりません。  
 ●標準仕様には浴槽水栓は含まれておりません。お湯はり機能付の給湯機をご用意いただくか、浴槽水栓をご選択ください。●この誌面に掲載の価格は希望小売価格です。消費税・取付設置費は含まれておりません。

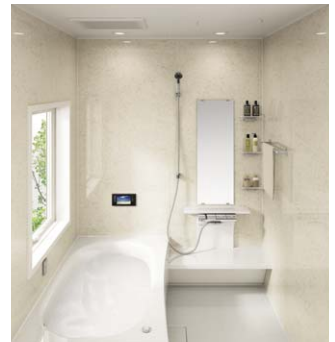

# 1316

Luxury  
ラグジュアリー

[PLAN No.] **BCL6641** [Size] **0.75** 坪

ドア勝手 AR AL BR BL

ラグジュアリー 1316サイズ(0.75坪) ※浴室内形寸法: 1300×1600×2150 (mm)  
●設置階: 1階 ●設置方式: アジャスターボルト設置 ●地域: 一般地・寒冷地共通  
[オプション: P120~128/寸法図: P176 ベースプランの仕様はP110・111をご覧ください。]

写真のプラン 希望小売価格	①+②	<b>1,412,000円</b> (税抜)
ベースプラン 希望小売価格	①	<b>1,456,000円</b> (税抜)
オプション合計価格	②	<b>-44,000円</b> (税抜)

※写真のプラン希望小売価格には窓サッシ・窓枠は含まれません。窓サッシ・窓枠は別途手配となります。  
※隣り合う壁パネルはランダムな柄配列になります。詳しくは部材バリエーションの「壁」ページをご参照ください。

ワンセグ対応バステレビ(5V型)は含まれません。バステレビは**79,000円**(税抜)となります。詳細はP120からのオプションページをご覧ください。

右記プランにさらに追加で仕様変更する場合は、P108からのプランニングページをご覧ください。

床	スピカフロア(フッ素系特殊シート)・柄付ミディアムホワイト(さざとクレイ排水口仕様)	標準仕様
浴槽: 形状	アーチ浴槽	標準仕様
浴槽: 素材・色	酸素美泡湯・スコピカ浴槽・キアラホワイト(保温浴槽II)	+100,000円(税抜)
浴槽: 取っ手・排水栓	メタルハンドルなし、ポップアップ排水栓	標準仕様
風呂フタ	断熱組みフタ	標準仕様
風呂フタフック	組みフタフック(メタル)	標準仕様
エプロン	ピュアホワイト	標準仕様
壁	サニーページュ柄	-100,000円(税抜)
壁高さ	H2150	標準仕様
天井・換気設備	フラット天井 「ナノイー」搭載 暖房換気乾燥機(100V)	標準仕様
照明	ダウンライト照明(2灯)(LED)	-80,000円(税抜)
ドア	2枚折リドア・ホワイト	標準仕様
ミラー	スリムミラー	標準仕様
収納棚	クリアシェルフ(3段)	+3,000円(税抜)
カウンター	スコピカカウンター(キアラホワイト)	標準仕様
収納テーブル	スコピカバイザーカウンター(キアラホワイト)	+45,000円(税抜)
洗い場側水栓	ライトタッチ水栓・ホワイトカバー(メタルハンドル)	-67,000円(税抜)
シャワーヘッド	新W節水シャワー+シルバーホース	標準仕様
浴槽側水栓	浴槽側水栓なし	
裏配管	なし(水栓固定金具)	標準仕様
スライドバー	シャワーフック(メタル)	-12,000円(税抜)
タオル掛け	タオル掛けB(メタル)	標準仕様
断熱材	床(標準)・壁・天井断熱材	+67,000円(税抜)





# 1316 Minimal ミニマル

[PLAN No.] **BCL6747** [Size] **0.75** 坪

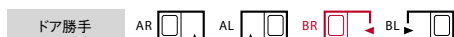

Minimal 1316サイズ(0.75坪) ※浴室内形寸法: 1300×1600×2150(mm)  
 ●設置階: 1階 ●設置方式: アジャスターボルト設置 ●地域: 一般地・寒冷地共通  
 [オプション: P120~128/寸法図: P176 ベースプランの仕様はP110・111をご覧ください。]

写真のプラン 希望小売価格	1,295,000円 (税抜)
ベースプラン 希望小売価格	963,000円 (税抜)
オプション合計価格	+ 332,000円 (税抜)

※写真のプラン希望小売価格には窓サッシ・窓枠は含まれません。窓サッシ・窓枠は別途手配となります。  
 ※隣り合う壁パネルはランダムな柄配列になります。詳しくは部材バリエーションの「壁」ページをご参照ください。

I型握りバー(ホワイト・L=600)は含まれません。I型握りバー(ホワイト・L=600)は18,000円(税抜)となります。  
 詳細はP120からのオプションページをご覧ください。

右記プランにさらに追加で仕様変更する場合は、P108からのプランニングページをご覧ください。

NEW の商品は2015年6月1日受注開始

床	スミカフロア・ミディアムベージュ(ささっとキレイ排水口仕様)	標準仕様
浴槽: 形状	アーチ浴槽	標準仕様
浴槽: 素材・色	酸素美泡湯・スゴピカ浴槽・グロスナチュラル(保温浴槽II)	標準仕様
浴槽: 取っ手・排水栓	メタルハンドルなし、ポップアップ排水栓	標準仕様
風呂フタ	断熱組みフタ	標準仕様
風呂フタフック	組みフタフック(メタル)	標準仕様
エプロン	ミディアムベージュ	標準仕様
壁	アンティークブラウン柄(AC)+パラレルホワイト柄	標準仕様
壁高さ	H2150	標準仕様
天井・換気設備	フラット天井 NEW 「ナノイ」搭載 カビシャット暖房換気乾燥機(100V)	+ 100,000円(税抜)
照明	NEW サークルLED照明(1灯)	+ 8,000円(税抜)
ドア	2枚引き込戸・ホワイト	+ 90,000円(税抜)
ミラー	スリムミラー	標準仕様
収納棚	クリアシェルフ(2段)	標準仕様
カウンター	スゴピカカウンター(ルミノモカ)	標準仕様
収納テーブル	収納テーブルなし	
洗い場側水栓	らくピタ水栓・ブラックカバー	+ 110,000円(税抜)
シャワーヘッド	メタルワンタッチシャワーヘッド+シルバーホース	+ 12,000円(税抜)
浴槽側水栓	浴槽側水栓なし	
裏配管	なし(水栓固定金具)	標準仕様
スライドバー	シャワースライドバー(メタル)	+ 12,000円(税抜)
タオル掛け	タオル掛けB(メタル)	標準仕様
断熱材	断熱材なし	

●印刷物と実物では色柄が異なります。現物の商品サンプルなどでご確認ください。 ●製品には、ご使用上の注意ラベルが貼付されています。 ●本プランに裏配管は含まれておりません。  
 ●標準仕様には浴槽水栓は含まれておりません。お湯はり機能付の給湯機をご用意いただくか、浴槽水栓をご選択ください。 ●この誌面に掲載の価格は希望小売価格です。消費税・取付設置費は含まれておりません。



# 1316

Minimal  
ミニマル

[ PLAN No. ] **BCL6743** [ Size ] **0.75** 坪

ドア勝手 AR AL BR BL

ミニマル 1316サイズ(0.75坪) ※浴室内形寸法: 1300×1600×2150 (mm)  
●設置階: 1階 ●設置方式: アジャスターボルト設置 ●地域: 一般地・寒冷地共通  
[オプション: P120~128/寸法図: P176 ベースプランの仕様はP110・111をご覧ください。]

写真のプラン 希望小売価格	①+②	<b>1,321,000円</b> (税抜)
ベースプラン 希望小売価格	①	<b>963,000円</b> (税抜)
オプション合計価格	②	<b>+358,000円</b> (税抜)

※写真のプラン希望小売価格には窓サッシ・窓枠は含まれません。窓サッシ・窓枠は別途手配となります。  
※隣り合う壁パネルはランダムな柄配列になります。詳しくは部材バリエーションの「壁」ページをご参照ください。

床	スミカフロア・ミディアムホワイト(ささとキレイ排水口仕様)	標準仕様
浴槽: 形状	アーチ浴槽	標準仕様
浴槽: 素材・色	酸素美泡湯・スコピカ浴槽・グロスホワイト(保温浴槽II)	標準仕様
浴槽: 取っ手・排水栓	メタルハンドルなし、ポップアップ排水栓	標準仕様
風呂フタ	断熱組みフタ	標準仕様
風呂フタフック	組みフタフック(メタル)	標準仕様
エプロン	ビュアホワイト	標準仕様
壁	モザイク硝子ブルー柄	<b>+50,000円</b> (税抜)
壁高さ	H2150	標準仕様
天井・換気設備	フラット天井(換気扇)	<b>-50,000円</b> (税抜)
照明	フラットラインLED照明(調色)(1灯)	<b>+38,000円</b> (税抜)
ドア	2枚折りドア・シルバー	<b>+30,000円</b> (税抜)
ミラー	エレガントミラー	<b>+48,000円</b> (税抜)
収納棚	クリアシェルフ(2段)	標準仕様
カウンター	スコピカダブルカウンター(グロスホワイト)	<b>+100,000円</b> (税抜)
収納テーブル	収納テーブルなし	
洗い場側水栓	ライトタッチ水栓・ホワイトカバー(メタルハンドル)	<b>+43,000円</b> (税抜)
シャワーヘッド	新W節水シャワー+シルバーホース	<b>+33,000円</b> (税抜)
浴槽側水栓	2ハンドルデッキ水栓(メタルハンドル)	<b>+54,000円</b> (税抜)
裏配管	なし(水栓固定金具)	標準仕様
スライドバー	シャワースライドバー(メタル)	<b>+12,000円</b> (税抜)
タオル掛け	タオル掛けB(メタル)	標準仕様
断熱材	断熱材なし	

右記プランにさらに追加で仕様変更する場合は、P108からのプランニングページをご覧ください。





# 1216

Superior  
スーベリア

[PLAN No.] **BCL7545** [Size] **0.75** 坪

ドア勝手 AR AL BR BL

スーベリア 1216サイズ(0.75坪) ※浴室内寸法: 1150×1600×2150(mm)  
 ●設置階: 1階 ●設置方式: アジャスターボルト設置 ●地域: 一般地・寒冷地共通  
 [オプション: P120~128 / 寸法図: P177 ベースプランの仕様はP110・111をご覧ください。]



写真のプラン 希望小売価格	①+②	<b>1,630,000円</b> (税抜)
ベースプラン 希望小売価格	①	<b>1,639,000円</b> (税抜)
オプション合計価格	②	<b>-9,000円</b> (税抜)

※写真のプラン希望小売価格には窓サッシ・窓枠は含まれません。窓サッシ・窓枠は別途手配となります。  
 ※隣り合う壁パネルはランダムな柄配列になります。詳しくは部材バリエーションの「壁」ページをご参照ください。

床	スビカフロア(フッ素系特殊シート)・柄付ミディアムベージュ(さっとキレイ排水口仕様)	標準仕様
浴槽: 形状	アーチ浴槽	標準仕様
浴槽: 素材・色	酸素美泡湯・スコピカ浴槽・ルミノモカ(保温浴槽II)	-25,000円(税抜)
浴槽: 取っ手・排水栓	メタルハンドルなし、ポップアップ排水栓	標準仕様
風呂フタ	断熱組みフタ	標準仕様
風呂フタフック	組みフタフック(メタル)	標準仕様
エプロン	ミディアムベージュ	標準仕様
壁	シェイドストーンベージュ柄	標準仕様
壁高さ	H2150	標準仕様
天井・換気設備	フラット天井 「ナノイ」搭載 暖房換気乾燥機(100V)	標準仕様
照明	フラットラインLED照明(1灯)+ウォールラインLED照明	標準仕様
ドア	2枚引き込戸・ホワイト	+60,000円(税抜)
ミラー	スリムミラー	-48,000円(税抜)
収納棚	ワイヤーシェルフ(2段)	標準仕様
カウンター	スコピカカウンター(ルミノモカ)	+10,000円(税抜)
収納テーブル	スコピカバイザーカウンター(ルミノモカ)	+45,000円(税抜)
洗い場側水栓	ライトタッチ水栓・ホワイトカバー(メタルハンドル)	標準仕様
シャワーヘッド	メタルワンタッチシャワーヘッド+シルバーホース	-21,000円(税抜)
浴槽側水栓	浴槽側水栓なし	
裏配管	なし(水栓固定金具)	-30,000円(税抜)
スライドバー	シャワースライドバー(メタル)	標準仕様
タオル掛け	ワイヤーハンガー	標準仕様
断熱材	床(標準)・壁・天井断熱材	標準仕様

右記プランにさらに追加で仕様変更する場合は、P108からのプランニングページをご覧ください。

●印刷物と実物では色柄が異なります。現物の商品サンプルなどで確かめください。●製品には、ご使用上の注意ラベルが貼付されています。●本プランに裏配管は含まれておりません。  
 ●標準仕様には浴槽水栓は含まれておりません。お湯はり機能付の給湯機をご用意いただくか、浴槽水栓をご選択ください。●この誌面に掲載の価格は希望小売価格です。消費税・取付設置費は含まれておりません。



# 1216

Luxury  
ラグジュアリー

[ PLAN No. ] **BCL7644** [ Size ] **0.75** 坪

ドア勝手 AR AL BR BL

ラグジュアリー 1216サイズ(0.75坪) ※浴室内形寸法：1150×1600×2150 (mm)  
●設置階：1階 ●設置方式：アジャスターボルト設置 ●地域：一般地・寒冷地共通  
[オプション：P120～128/寸法図：P177 ベースプランの仕様はP110・111をご覧ください。]

写真のプラン 希望小売価格	①+②	<b>1,243,000円</b> (税抜)
ベースプラン 希望小売価格	①	<b>1,421,000円</b> (税抜)
オプション合計価格	②	<b>-178,000円</b> (税抜)

※写真のプラン希望小売価格には窓サッシ・窓枠は含まれません。窓サッシ・窓枠は別途手配となります。  
※隣り合う壁パネルはランダムな柄配列になります。詳しくは部材バリエーションの「壁」ページをご参照ください。

床	スビカフロア(フッ素系特殊シート)・柄付ミディアムグレー(さっとキレイ排水口仕様)	標準仕様
浴槽：形状	アーチ浴槽	標準仕様
浴槽：素材・色	酸素美泡湯・スコピカ浴槽・キアラホワイト(保温浴槽Ⅱ)	+100,000円(税抜)
浴槽：取っ手・排水栓	メタルハンドルなし、ポップアップ排水栓	標準仕様
風呂フタ	断熱組みフタ	標準仕様
風呂フタフック	組みフタフック(メタル)	標準仕様
エプロン	ビュアホワイト	標準仕様
壁	珊瑚石柄(AC)+グレイスホワイト柄	-150,000円(税抜)
壁高さ	H2150	標準仕様
天井・換気設備	フラット天井 「ナノイー」搭載 暖房換気乾燥機(100V)	標準仕様
照明	フラットラインLED照明(調色)(1灯)	-100,000円(税抜)
ドア	2枚折りドア・ホワイト	標準仕様
ミラー	サークルミラー	+48,000円(税抜)
収納棚	クリアシェルフ(2段)	標準仕様
カウンター	スコピカカウンター(キアラホワイト)	標準仕様
収納テーブル	収納テーブルなし	
洗い場側水栓	ソケットレス水栓・ホワイトカバー(メタルハンドル)	-110,000円(税抜)
シャワーヘッド	メタルシャワーヘッド+シルバーホース	-33,000円(税抜)
浴槽側水栓	浴槽側水栓なし	
裏配管	なし(水栓固定金具)	標準仕様
スライドバー	シャワースライドバー(メタル)	標準仕様
タオル掛け	タオル掛けB(メタル)	標準仕様
断熱材	床(標準)・壁・天井断熱材	+67,000円(税抜)

右記プランにさらに追加で仕様変更する場合は、P108からのプランニングページをご覧ください。

●印刷物と実物では色柄が異なります。現物の商品サンプルなどでお確かめください。●製品には、ご使用上の注意ラベルが貼付されています。●本プランに裏配管は含まれておりません。  
●標準仕様には浴槽水栓は含まれておりません。お湯はり機能付の給湯機をご用意いただくか、浴槽水栓をご選択ください。●この誌面に掲載の価格は希望小売価格です。消費税・取付設置費は含まれておりません。



# Material Variations

部材バリエーション

# 浴槽

[ リクライニング浴槽 ] リクライニングチェアのようにもたれることができ、ひとりの時間を楽しめる浴槽です。

対応サイズ：1621・1818・1618・1616  
 浴槽内寸法：W691×L1316×D484 (mm) (1621・1818・1618・1616サイズ)



1621・1818・1618・1616

満水時  
容量 **270L**  
深さ70%：171L

風呂フタ



断熱組みフタ

標準仕様



組みフタ

- 5,000円(税抜)



巻きフタ

- 13,000円(税抜)

[ アーチ浴槽 ] 肩までしっかりお湯につかって、足を伸ばしやすい浴槽です。

対応サイズ：1621・1818・1618・1616・1316・1216  
 浴槽内寸法：W615×L1310×D484 (mm) (1621・1818・1618・1616サイズ)  
 浴槽内寸法：W620×L1070×D484 (mm) (1316サイズ)  
 浴槽内寸法：W620×L950×D484 (mm) (1216サイズ)



1621・1818・1618・1616

満水時  
容量 **290L**  
深さ70%：189L

1316

満水時  
容量 **245L**  
深さ70%：160L

1216

満水時  
容量 **215L**  
深さ70%：142L

風呂フタ



断熱組みフタ

標準仕様



組みフタ

- 5,000円(税抜)



巻きフタ

- 13,000円(税抜)



サイズ対応	ワイド浴槽	リクライン浴槽	エスライン浴槽	アーチ浴槽
1623	●			
1621	●	●	●	●
1818・1618・1616		●	●	●
1316				● (1316サイズ用)
1216				● (1216サイズ用)

**[ エスライン浴槽 ]** 足もと側のベンチで、半身浴や親子での入浴も楽しめます。

対応サイズ：1621・1818・1618・1616  
 浴槽内寸法：W626×L1370×D484 (mm)  
 ベンチ高さ：184mm

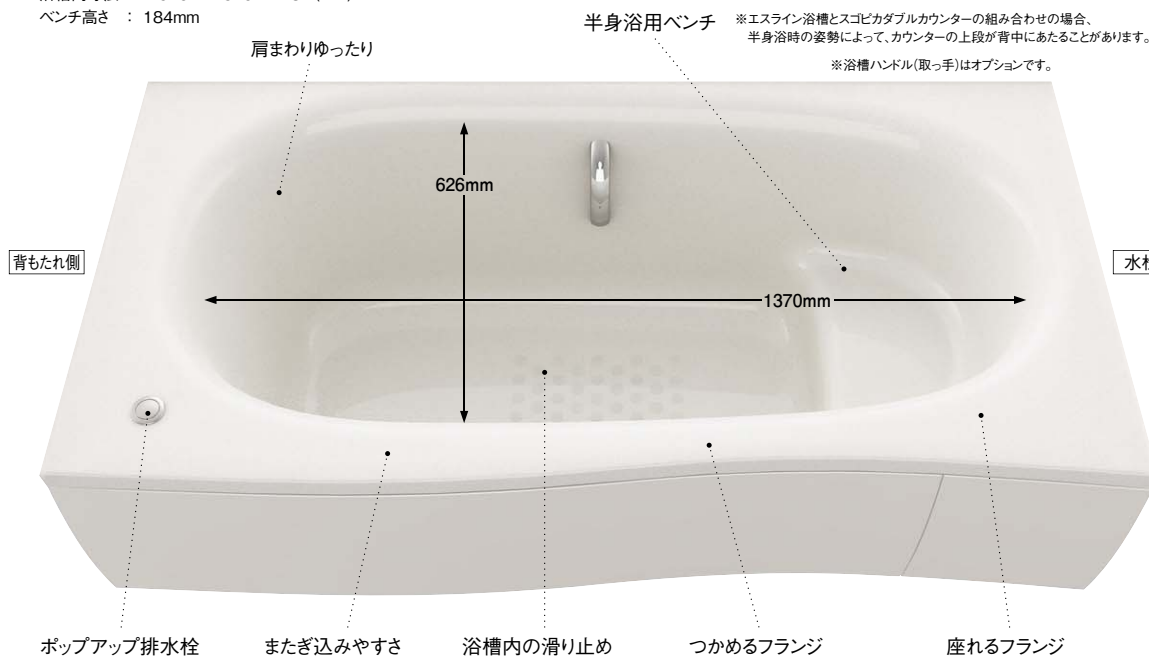

1621・1818・1618・1616

満水時  
容量 **280L**  
深さ70% : 180L

風呂フタ



断熱組みフタ

標準仕様



組みフタ

− 5,000円(税抜)

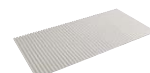

巻きフタ

− 13,000円(税抜)

**[ ワイド浴槽 ]** ひろびろゆったり、広いバスルームに適した浴槽です。ワイド幅のベンチで、親子で並んで入れます。

対応サイズ：1623・1621  
 浴槽内寸法：W840×L1310×D484 (mm)  
 ベンチ高さ：184mm

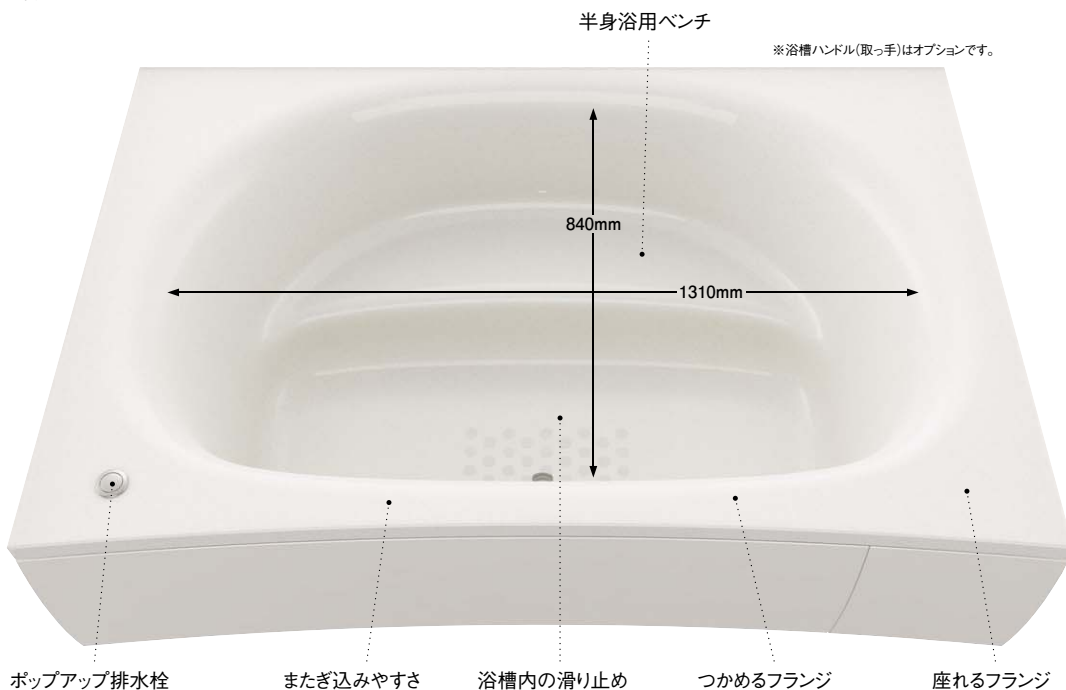

1623・1621

満水時  
容量 **350L**  
深さ70% : 218L

風呂フタ



断熱組みフタ

標準仕様



組みフタ

− 5,000円(税抜)

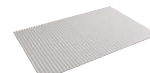

巻きフタ

− 13,000円(税抜)

※風呂フタの厚みは「巻きフタ=13.5mm」「組みフタ=15.5mm」「断熱組みフタ=26.5mm」です。

# 浴槽カラー

※価格はラグジュアリーとミニマルです。スーパーリア、酸素美泡湯・保温浴槽IIなしの場合など他の価格はプランニングガイドをご覧ください。

## [ スゴピカ浴槽 ]

グロス柄 標準仕様



グロスホワイト



グロスナチュラル



グロスグリーン



グロスローズ

キラ柄 +100,000円(税抜)



キラホワイト



キラグリーン



キラローズ

※キラ柄とルミノ柄は素材内に大小の柄粒が含まれるため、大きな粒が目立つことがあります。



ルミノ柄 +75,000円(税抜)



ルミノモカ

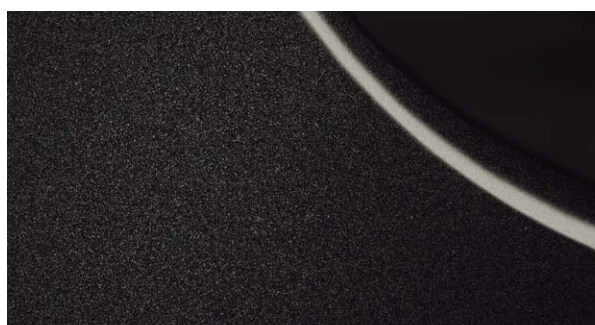

ルミノブラック

[ エプロン ]

標準仕様



ピュアホワイト



ミディアムグレー



ミディアムベージュ

[ 浴槽ハンドル(1本) ]

+ 30,000円(税抜)



アーチ浴槽・エスライン浴槽・ワイド浴槽  
※1317・1216サイズは対応不可。



リクライン浴槽

[ ポップアップ排水栓 ]

標準仕様



[ 風呂フタフック ]



組みフタ用(メタル) | 標準仕様



組みフタ用(ホワイト) | - 3,000円(税抜)



巻きフタ用 | - 3,500円(税抜)



3点フック(ホワイト) | + 5,000円(税抜)

# 床

※価格はラグジュアリーとスーパーリアです。ミナルの場合はプランニングガイドをご覧ください。

## [ スミピカフロア(フッ素系特殊シート) ]



柄付ミディアムホワイト

標準仕様



ミディアムホワイト

- 50,000円(税抜)



柄付ミディアムベージュ

標準仕様



ミディアムベージュ

- 50,000円(税抜)



柄付ミディアムグレー

標準仕様



ミディアムグレー

- 50,000円(税抜)

## [ ささっとキレイ排水口 ]

ゴミがまとまりやすいステンレス製の目皿形状と、汚れをはじくフッ素系特殊コーティングでおそうじラクラク。

標準仕様





# 壁

※価格はラグジュアリーとスーパーリアです。ミニマルの場合はプランニングガイドをご覧ください。

[ **プレミアムグレード** ] **標準仕様** ※隣り合う壁パネルはランダムな柄配列になります。



シェイドストーンホワイト柄

マット仕様



シェイドストーンベージュ柄

マット仕様



シェイドストーングレー柄

マット仕様



ウォールラインLED照明と組み合わせ、  
上質で気品のある浴室空間を演出。



オールパネル

4面すべてを同一柄で統一。

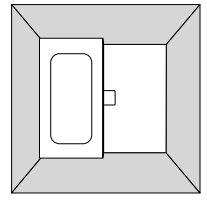

# 壁

[ Bグレード ] -100,000円(税抜)

※価格はラグジュアリーとスーペリアです。ミニマルの場合はプランニングガイドをご覧ください。



モザイク硝子ブルー柄

鏡面仕様



モザイク硝子ブラウン柄

鏡面仕様



アンティークブラック柄

鏡面仕様



アンティークブラウン柄

鏡面仕様

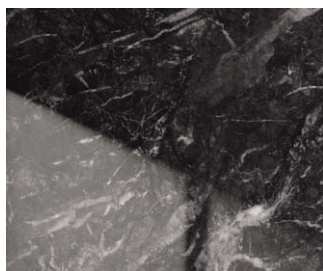

グリジオカルニコ柄

鏡面仕様

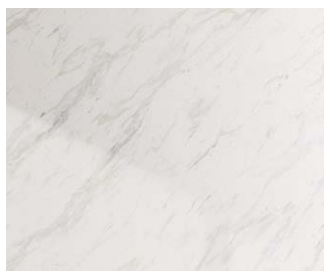

ドラマホワイト柄

鏡面仕様



グレーオニックス柄

鏡面仕様



ベージュオニックス柄

鏡面仕様



エアリーピンク柄

鏡面仕様



エアリーブルー柄

鏡面仕様



サニーベージュ柄

鏡面仕様



**オールパネル**  
4面すべてを同一柄で統一。

**アクセントパネル(AC)**  
カウンター側の壁1面にアクセントパネルを採用し、他3面を周辺パネルで構成。

**正面パネル**  
正面パネルを選ばれると周辺パネルは自動的に決まります。

**周辺パネル**  
正面パネルが  
鏡面仕様の場合、  
光沢仕様  
マット仕様の場合、  
マット仕様

**隣り合う壁パネルはランダムな柄配列になります。**

**鏡面仕様**  
つややかな表面加工が光を反射し、輝きに満ちた浴室をつくります。

**光沢仕様**  
表面加工での凹凸感が上品な輝きをもつ壁です。

**マット仕様**  
ツヤ感を抑え、落ち着いた雰囲気を演出します。



クレマストーン柄

マット仕様



ウォールナット柄

マット仕様



チェリー柄

マット仕様



メープル柄

マット仕様



珊瑚石柄

マット仕様



珊瑚石柄(AC)+ウォールナット柄

マット仕様



珊瑚石柄(AC)+チェリー柄

マット仕様



珊瑚石柄(AC)+メープル柄

マット仕様



モザイクホワイト柄

マット仕様



モザイクホワイト柄(AC)+ウォールナット柄

マット仕様



モザイクホワイト柄(AC)+チェリー柄

マット仕様



モザイクホワイト柄(AC)+メープル柄

マット仕様



モザイクベージュ柄

マット仕様



モザイクベージュ柄(AC)+ウォールナット柄

マット仕様



モザイクベージュ柄(AC)+チェリー柄

マット仕様



モザイクベージュ柄(AC)+メープル柄

マット仕様

# 壁

[ Cグレード ] -150,000円(税抜)

※価格はラグジュアリーとスーパーアです。ミニマルの場合はプランニングガイドをご覧ください。



モザイク硝子ブルー柄(AC)+  
パラレルホワイト柄

鏡面仕様  
光沢仕様



モザイク硝子ブラウン柄(AC)+  
パラレルホワイト柄

鏡面仕様  
光沢仕様



アンティークブラック柄(AC)+  
パラレルホワイト柄

鏡面仕様  
光沢仕様



アンティークブラウン柄(AC)+  
パラレルホワイト柄

鏡面仕様  
光沢仕様



グリジオカルニコ柄(AC)+  
パラレルホワイト柄

鏡面仕様  
光沢仕様



ドラマホワイト柄(AC)+  
パラレルホワイト柄

鏡面仕様  
光沢仕様



グレーオニックス柄(AC)+  
パラレルホワイト柄

鏡面仕様  
光沢仕様



ベージュオニックス柄(AC)+  
パラレルホワイト柄

鏡面仕様  
光沢仕様



エアリーピンク柄(AC)+  
パラレルホワイト柄

鏡面仕様  
光沢仕様



エアリーブルー柄(AC)+  
パラレルホワイト柄

鏡面仕様  
光沢仕様



サニーベージュ柄(AC)+  
パラレルホワイト柄

鏡面仕様  
光沢仕様



### アクセントパネル(AC)

カウンター側の壁1面にアクセントパネルを採用し、他3面を周辺パネルで構成。

**正面パネル**  
正面パネルを選ばれると周辺パネルは自動的に決まります。

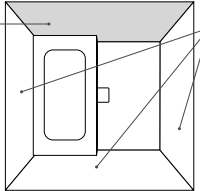

**周辺パネル**  
正面パネルが

- 鏡面仕様の場合、
- 光沢仕様
- マット仕様の場合、
- マット仕様

隣り合う壁パネルはランダムな柄配列になります。



**鏡面仕様**  
つややかな表面加工が光を反射し、輝きに満ちた浴室をつくります。

**光沢仕様**  
表面加工での凹凸感が上品な輝きをもつ壁です。

**マット仕様**  
ツヤ感を抑え、落ち着いた雰囲気を出します。



クレマストーン柄(AC)+グレイスホワイト柄

マット仕様  
マット仕様



珊瑚石柄(AC)+グレイスホワイト柄

マット仕様  
マット仕様



モザイクホワイト柄(AC)+グレイスホワイト柄

マット仕様  
マット仕様



モザイクベージュ柄(AC)+グレイスホワイト柄

マット仕様  
マット仕様



ウォールナット柄(AC)+グレイスホワイト柄

マット仕様  
マット仕様



チェリー柄(AC)+グレイスホワイト柄

マット仕様  
マット仕様



メープル柄(AC)+グレイスホワイト柄

マット仕様  
マット仕様

人にも環境にもやさしい環境配慮型「eパネル」を採用。非塩ビ系のポリエステル系樹脂シートを使用しています。さらに、薄壁設計により従来と比べ省スペース化を実現しました。不燃材としての認定も受けています。(不燃材第NM-0150号認定品)

※プレミアムグレード(シェイドストーン柄)を除く。  
※シェイドストーン柄を選択され、他社暖房換気乾燥機を現地調達される場合は、電気式浴室換気乾燥機は消防法適合品をご選択ください。

約1mm

- ①石膏ボード(9mm)
- ②バック層(エポキシ系樹脂)
- ③亜鉛メッキ鋼板
- ④ベース層(着色ポリエステル系樹脂)
- ⑤表面層(ポリエステル系樹脂)



# ドア (スキッドドア)

※価格はラグジュアリーとミニマルです。スーパーリアの場合はプランニングガイドをご覧ください。

## [ 2枚折りドア ]

### ホワイト

- スチロール面材 (半透明)
- 標準仕様: **標準仕様**
- 間柱対応: + **10,000円** (税抜)



### シルバー

- スチロール面材 (半透明)
- + **30,000円** (税抜)



## [ スイングドア ]

### ホワイト

- スチロール面材 (半透明)
- 標準仕様: + **50,000円** (税抜) ● 間柱対応: + **60,000円** (税抜)
- 強化ガラス面材 (半透明・透明): + **100,000円** (税抜)



#### ☑ オーダー (特注対応)

#### スイングドア+800幅腰壁FIX窓

- ドア・FIX窓・強化ガラス面材 (半透明)
- ドア・FIX窓・強化ガラス面材 (透明)

+ **180,000円** (税抜)

※ 1818・1316・1216サイズは対応不可。  
※ A勝手は対応不可。



#### スイングドア+600幅FIX窓

- ドア・FIX窓・強化ガラス面材 (半透明)
- ドア・FIX窓・強化ガラス面材 (透明)

+ **180,000円** (税抜)

※ 1316・1216サイズは対応不可。  
※ A勝手は対応不可。

### シルバー

- スチロール面材 (半透明)
- 標準仕様: + **90,000円** (税抜)
- 強化ガラス面材 (半透明・透明): + **140,000円** (税抜)



#### ☑ オーダー (特注対応)

#### スイングドア+800幅腰壁FIX窓

- ドア・FIX窓・強化ガラス面材 (半透明)
- ドア・FIX窓・強化ガラス面材 (透明)

+ **220,000円** (税抜)

※ 1818・1316・1216サイズは対応不可。  
※ A勝手は対応不可。



#### スイングドア+600幅FIX窓

- ドア・FIX窓・強化ガラス面材 (半透明)
- ドア・FIX窓・強化ガラス面材 (透明)

+ **220,000円** (税抜)

※ 1316・1216サイズは対応不可。  
※ A勝手は対応不可。

### ブラック

- スチロール面材 (半透明)
- 標準仕様: + **90,000円** (税抜)
- 強化ガラス面材 (半透明・透明): + **140,000円** (税抜)



#### ☑ オーダー (特注対応)

#### スイングドア+800幅腰壁FIX窓

- ドア・FIX窓・強化ガラス面材 (半透明)
- ドア・FIX窓・強化ガラス面材 (透明)

+ **220,000円** (税抜)

※ 1818・1316・1216サイズは対応不可。  
※ A勝手は対応不可。



#### スイングドア+600幅FIX窓

- ドア・FIX窓・強化ガラス面材 (半透明)
- ドア・FIX窓・強化ガラス面材 (透明)

+ **220,000円** (税抜)

※ 1316・1216サイズは対応不可。  
※ A勝手は対応不可。

### 木目調ダーク (浴室側ブラック)

- 強化ガラス面材 (半透明・透明)
- + **215,000円** (税抜)



浴室側: ブラック



### 木目調ミディアム (浴室側ブラック)

- 強化ガラス面材 (半透明・透明)
- + **215,000円** (税抜)



浴室側: ブラック



### 木目調ライト (浴室側シルバー)

- 強化ガラス面材 (半透明・透明)
- + **215,000円** (税抜)



浴室側: シルバー





※段差は5mmです。

※脱衣室側から見たイメージです。

※ドアの有効開口寸法については、P114をご参照ください。

[ 片引き戸 ]

ホワイト

- スチロール面材 (半透明)

+ 90,000円(税抜)

※ 1316・1216サイズB勝手には対応不可。



シルバー

- スチロール面材 (半透明)

+ 150,000円(税抜)

※ 1316・1216サイズB勝手には対応不可。



[ 3枚引き戸 ]

ホワイト

- スチロール面材 (半透明)

+ 130,000円(税抜)

※ 1621サイズA勝手のワイド浴槽、1818・1618・1616サイズのA勝手、1316・1216サイズには対応不可。



シルバー

- スチロール面材 (半透明)

+ 190,000円(税抜)

※ 1621サイズA勝手のワイド浴槽、1818・1618・1616サイズのA勝手、1316・1216サイズには対応不可。



[ 2枚引き込戸 ]

ホワイト

- スチロール面材 (半透明)

+ 90,000円(税抜)

※ 1316・1216サイズB勝手のみ対応。



Uオーダー(特注対応)

スイングドア+800幅腰壁FIX窓

- ドア・FIX窓・強化ガラス面材 (半透明)
- ドア・FIX窓・強化ガラス面材 (透明)

+ 370,000円(税抜)

※ 1818・1316・1216サイズは対応不可。  
※ A勝手は対応不可。



スイングドア+600幅FIX窓

- ドア・FIX窓・強化ガラス面材 (半透明)
- ドア・FIX窓・強化ガラス面材 (透明)

+ 370,000円(税抜)

※ 1316・1216サイズは対応不可。  
※ A勝手は対応不可。



Uオーダー(特注対応)

スイングドア+800幅腰壁FIX窓

- ドア・FIX窓・強化ガラス面材 (半透明)
- ドア・FIX窓・強化ガラス面材 (透明)

+ 370,000円(税抜)

※ 1818・1316・1216サイズは対応不可。  
※ A勝手は対応不可。



スイングドア+600幅FIX窓

- ドア・FIX窓・強化ガラス面材 (半透明)
- ドア・FIX窓・強化ガラス面材 (透明)

+ 370,000円(税抜)

※ 1316・1216サイズは対応不可。  
※ A勝手は対応不可。



Uオーダー(特注対応)

スイングドア+800幅腰壁FIX窓

- ドア・FIX窓・強化ガラス面材 (半透明)
- ドア・FIX窓・強化ガラス面材 (透明)

+ 370,000円(税抜)

※ 1818・1316・1216サイズは対応不可。  
※ A勝手は対応不可。



スイングドア+600幅FIX窓

- ドア・FIX窓・強化ガラス面材 (半透明)
- ドア・FIX窓・強化ガラス面材 (透明)

+ 370,000円(税抜)

※ 1316・1216サイズは対応不可。  
※ A勝手は対応不可。



# ミラー

※価格はラグジュアリーとミニマルです。スーベリアはプランニングガイドをご覧ください。

## [ スリムミラー ] 標準仕様



※H2000、H1900でサークルLED照明・スクエアLED照明・ブライト照明・プラネット照明・エクセレント照明選択時、Theシャワーは対応不可。

## [ 縦型スリムミラー ] +8,000円(税抜)



※H2000、H1900でサークルLED照明・スクエアLED照明・ブライト照明・プラネット照明・エクセレント照明選択時、Theシャワーは対応不可。

## [ エレガントミラー ] +48,000円(税抜)



## [ サークルミラー ] +48,000円(税抜)



## [ 収納棚対応ワイドミラー ]

1623・1621	1818・1618	1616・1316・1216
+78,000円(税抜)	+58,000円(税抜)	+48,000円(税抜)



※Theシャワーは対応不可。



※1616サイズを例にとったイメージです。浴室サイズによって寸法の異なるミラーもあります。詳細はP169・170をご参照ください。

[ スリムハイミラー ] H2150 +18,000円(税抜) H2000 +15,500円(税抜)



※サークルLED照明・スクエアLED照明・ブライト照明・プラネット照明・エクセレント照明は対応不可。  
 ※Theシャワーは対応不可。

[ シンプルミラー ] -8,000円(税抜)



●機能付ミラー

[ 湯たんぼミラー ] +48,000円(税抜)

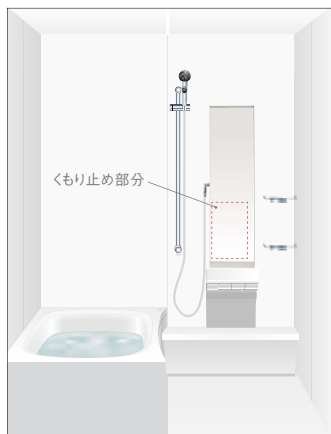

※ライトタッチ水栓選択時、サークルLED照明・スクエアLED照明・ブライト照明・プラネット照明・エクセレント照明は対応不可。  
 ※Theシャワーは対応不可。

[ スリムミラー(くもり止めヒーター付) ] +33,000円(税抜)

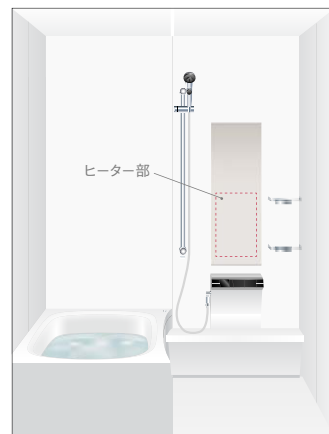

●ヒーター部分のみが「くもり止め」となります。

※H2000、H1900でサークルLED照明・スクエアLED照明・ブライト照明・プラネット照明・エクセレント照明選択時、Theシャワーは対応不可。

# 換気設備・照明

※価格はラグジュアリーの1616サイズです。他のタイプ・サイズはプランニングガイドをご覧ください。

## [ 換気設備 ]



「ナノイー」搭載 暖房換気乾燥機	1623以外	100V	標準仕様
		200V	+ 60,000円(税抜)
	1623	200V	標準仕様



NEW 「ナノイー」搭載 カビシャット 暖房換気乾燥機	1623以外	100V	+ 100,000円(税抜)
		200V	+ 160,000円(税抜)
	1623	200V	+ 100,000円(税抜)



天井埋込型換気扇  
ファンタッチ® | - 45,000円(税抜)  
※1623サイズには対応しません。

換気扇	1623以外	- 50,000円(税抜)
	1623	- 90,000円(税抜)



ゲンキ浴i(アイ)・ミスト | + 300,000円(税抜)  
※1623サイズには対応しません。

## [ 照明 ]



フラットラインLED照明+ウォールラインLED照明 | 標準仕様  
(フラットラインLED 色名:白色)  
(ウォールラインLED 色名:電球色)  
※壁はプレミアムグレードのみ選択可。

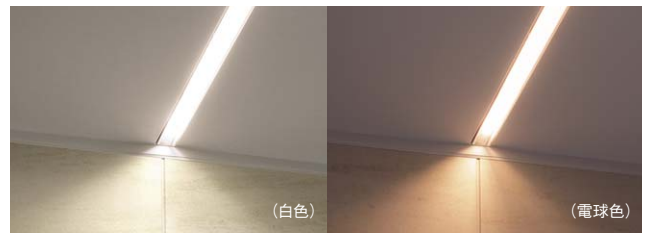

フラットラインLED照明(調色) | - 100,000円(税抜)



NEW サークルLED照明(色名:電球色)  
1灯 | - 130,000円(税抜)  
2灯 | - 110,000円(税抜)



NEW スクエアLED照明(色名:電球色)  
1灯 | - 114,000円(税抜)  
2灯 | - 78,000円(税抜)



ブライツ照明(蛍光灯 色名:電球色)  
1灯 | - 140,000円(税抜)  
2灯 | - 130,000円(税抜)



エクセレント照明(蛍光灯 色名:電球色)  
1灯 | - 138,000円(税抜)  
2灯 | - 126,000円(税抜)



プラネット照明  
LED(色名:電球色) | 1灯 | - 122,000円(税抜)  
| 2灯 | - 94,000円(税抜)  
蛍光灯(色名:電球色) | 1灯 | - 138,000円(税抜)  
| 2灯 | - 126,000円(税抜)



ダウンライト照明  
LED(色名:電球色) | 3灯 | - 45,000円(税抜)  
蛍光灯(色名:電球色) | 3灯 | - 75,000円(税抜)

※寒冷地など地域により、設置できない場合があります。詳しくは別冊 設計資料編で、設置条件をご確認ください。

●印刷物と実物では色柄が異なります。現物の商品サンプルなどでお確かめください。●製品には、ご使用上の注意ラベルが貼付されています。●この誌面に掲載の価格は希望小売価格です。消費税・取付設置費は含まれておりません。



# 収納

※価格はラグジュアリーとミニマルです。スーパーリアの場合はプランニングガイドをご覧ください。

## [ 収納棚 ]

### クリアシェルフ



2段  
標準仕様

3段  
+ 3,000円(税抜)

### ワイヤーシェルフ



2段  
+ 7,000円(税抜)

3段  
+ 15,000円(税抜)

### フラットトレイ



ホワイト・2段  
+ 1,000円(税抜)

ホワイト・3段  
+ 6,000円(税抜)

### ライトシェルフ

#### ブラック



2段  
- 5,000円(税抜)

3段  
- 4,000円(税抜)

#### ホワイト



2段  
- 5,000円(税抜)

3段  
- 4,000円(税抜)

### 木目調ダーク



2段  
+ 11,000円(税抜)

3段  
+ 21,000円(税抜)

### 木目調ミディアム



2段  
+ 11,000円(税抜)

3段  
+ 21,000円(税抜)

### 木目調ライト



2段  
+ 11,000円(税抜)

3段  
+ 21,000円(税抜)

## [ 収納テーブル ]

### スゴピカバイザーカウンター



+ 45,000円(税抜)

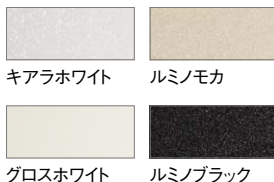

### クリアワイドシェルフ



+ 20,000円(税抜)

# カウンター

※価格はラグジュアリーとミニマルの1616です。スーパーリア、他のサイズはプランニングガイドをご覧ください。

## [ スゴピカカウンター ] 標準仕様



キアラホワイト



ルミノモカ



ルミノブラック



グロスホワイト

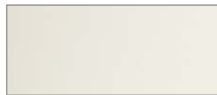

## [ スゴピカダブルカウンター ] +100,000円(税抜)



キアラホワイト



ルミノモカ

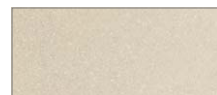

ルミノブラック



グロスホワイト



## [ タワーカウンター ] -10,000円(税抜)

※この写真は、カウンターとミラー(湯たんぼミラー)、ライトタッチ水栓、新W節水シャワー、握りバー兼用スライドバー(メタル)を組み合わせたものです。

カウンター部



※ライトタッチ水栓・シャワーは含まれません。



ホワイト  
(カウンター:キアラホワイト)



ブラック  
(カウンター:ルミノブラック)



## [ Theシャワー専用カウンター ]

-30,000円(税抜) ※Theシャワーは含みません。

ホワイト





# 水栓

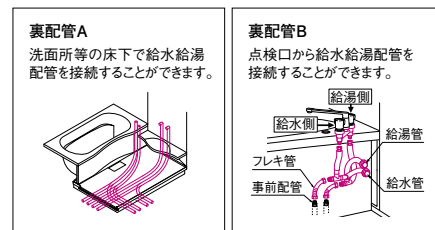

※価格はラグジュアリーです。スーベリアとミニマルの場合はプランニングガイドをご覧ください。

## 洗い場側水栓

● 節湯型機器については 別冊 設計資料編 混合水栓のページをご覧ください。 ※ホース長さ1.8m

### らくピタ水栓

標準仕様

ホワイトカバー



ブラックカバー



適合シャワーヘッド

エステケア 新W節水  
メタルワンタッチ メタル

### The シャワー +164,000円(税抜)

※ Theシャワー専用カウンターは含まれません。



適合シャワーヘッド

エステケア 新W節水  
メタルワンタッチ メタル

### ライトタッチ水栓 (メタルハンドル) -67,000円(税抜)

ホワイトカバー



ブラックカバー



適合シャワーヘッド

エステケア 新W節水  
メタルワンタッチ メタル

### ソケットレス水栓 (メタルハンドル) -110,000円(税抜)

ホワイトカバー



ブラックカバー



適合シャワーヘッド

エステケア 新W節水  
メタルワンタッチ メタル

※スコピカバイザーカウンターはセレクト仕様となります。

## 浴槽側水栓

※ 節湯型機器ではありません。

### 2ハンドルデッキ水栓

メタルハンドル



1623・1621・1818・1618・1616用

+ 54,000円(税抜)

メタルハンドル



1316・1216用

+ 54,000円(税抜)

### 定量止水壁付水栓



+ 53,000円(税抜)

※価格はラグジュアリーとスーベリアです。ミニマルの場合はプランニングガイドをご覧ください。

## シャワーヘッド

● 節湯型機器については 別冊 設計資料編 混合水栓のページをご覧ください。

### 新W節水 新W節水シャワー

シルバーホース



標準仕様

### エステケア エステケアシャワー

シルバーホース



+ 2,000円(税抜)

### メタルワンタッチ シャワーヘッド

シルバーホース



- 21,000円(税抜)

### メタルシャワーヘッド

シルバーホース



- 33,000円(税抜)

※メタルワンタッチシャワーヘッド、新W節水シャワー、エステケアシャワーは手元止水機能付きのため、減圧装置が設けてあります(シャワーヘッドの安全構造のため)。快適にご使用いただくためには、給湯水圧が高めの給湯機と合わせてご使用をおすすめします。詳しくは 設計資料編P192をご参照ください。

# その他

※価格はラグジュアリーとスーパーリアです。ミニマルの場合はプランニングガイドをご覧ください。

## [ スライドバー・シャワーフック ]

シャワースライドバー

メタル



標準仕様

※握りバーとしてはご使用できません。

握りバー兼用スライドバー

メタル



+ 18,000円(税抜)

Nタイプ メタル



+ 21,000円(税抜)

ミラー用メタル



+ 21,000円(税抜)

シャワーフック

メタル



- 12,000円(税抜)

※価格はラグジュアリーとミニマルです。スーパーリアの場合はプランニングガイドをご覧ください。

## [ タオル掛け ]

タオル掛けB (メタル)



標準仕様

マルチフックタイプ (ホワイト)



+ 1,000円(税抜)

※棚の種類・取り付け位置によっては、洗面器が干渉する場合がありますのでご注意ください。

タオル掛けC (メタル)



+ 3,000円(税抜)

ワイヤーハンガー



+ 13,000円(税抜)

タオル掛けN (メタル)



+ 13,000円(税抜)

## [ フリーサイズ窓枠 ]

※価格はフリーサイズ窓枠のサイズによって異なります。詳しくはプランニングガイドをご覧ください。



ホワイト



ブラック



木目調ダーク



木目調ミディアム



木目調ライト





# Planning Guide

プランニングガイド

パナソニック バスルーム ココチーノ  
New L-class プランニングガイドの使い方

ステップ方式で、欲しいアイテムや色柄を選んで、プラン品番の①～④に英数字を入れ、最後にお好みのオプションをチェックするだけで、ご希望のプランが完成します。

STEP  
01

「ベースプランの仕様」ページで  
タイプを選びます。



プランタイプは3種類  
(スーパーリア・ラグジュアリー・ミニマル)。  
タイプごとに標準仕様の部材が  
異なります。  
チェックしてみましょう。

STEP  
02

選んだタイプの「プランニングガイド」ページで、  
部材をチェンジ。

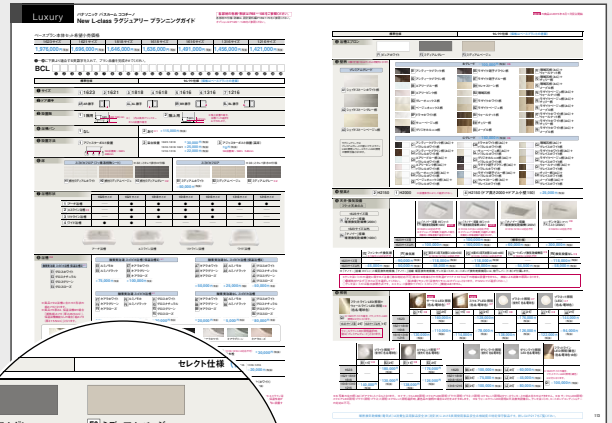

部材ごとに、セレクト仕様から  
自分の好みの部材に変更できます。  
選んだアイテムの英数字を□欄に入れ、  
プラン品番を完成させます。

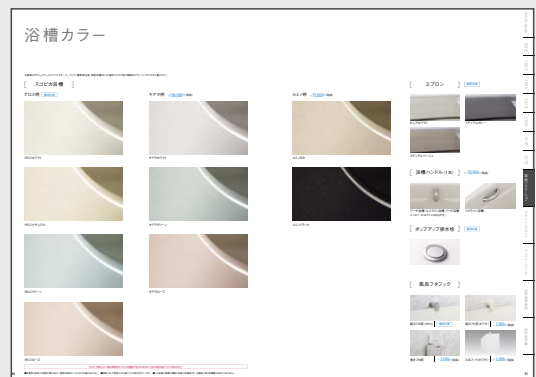

部材バリエーションのページで、  
色柄や形状を確認しながら選びましょう。



# STEP 03

さらにオプションで、  
バスルームをグレードアップ!

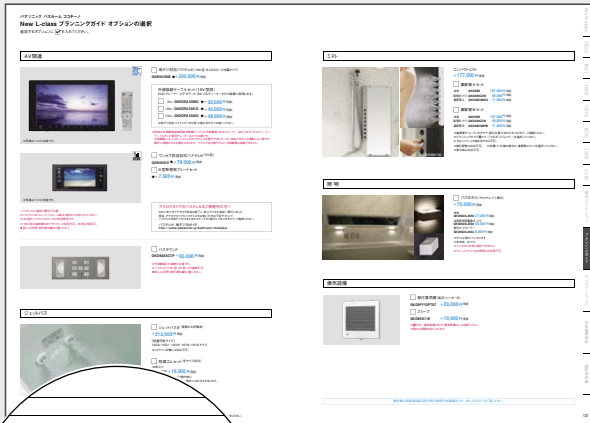

バステレビや握りバーなど、  
追加したいオプションを選べます。

## 見積例

例：BCL5661プラン (Luxury・1616サイズ) の場合 (P73)

ベース価格

1,491,000円 (税抜)

+

セレクト仕様

浴槽 (素材・色)	酸素美泡湯・スゴピカ浴槽 (グロス)・保温浴槽II	→ 酸素美泡湯・スゴピカ浴槽 ルミノモカ (保温浴槽II)	+	75,000円 (税抜)
壁	プレミアムグレード	→ Bグレード (ウォールナット柄)	+	100,000円 (税抜)
照明	フラットラインLED照明 + ウォールラインLED照明	→ NEW サークルLED照明 (2灯)	+	110,000円 (税抜)
収納棚	クリアシェルフ (2段)	→ クリアシェルフ (3段)	+	3,000円 (税抜)
カウンター	スゴピカカウンター	→ スゴピカダブルカウンター (ルミノモカ)	+	100,000円 (税抜)
洗い場側 水栓	らくピタ水栓・ ホワイトカバー	→ ライトタッチ水栓・ ホワイトカバー (メタルハンドル)	+	67,000円 (税抜)
シャワー ヘッド	新W節水シャワー・ シルバーホース	→ メタルタッチシャワーヘッド +シルバーホース	+	21,000円 (税抜)
断熱材	断熱材なし	→ 床 (標準)・壁・天井断熱材	+	72,000円 (税抜)

||

見積プラン

1,443,000円 (税抜)





# Luxury

ラグジュアリー

浴室空間を演出するアイテムや機能をお好みで選べるプラン。

BCL5659

床 : スミピカフロア(フッ素系特殊シート)・ミディアムホワイト

浴槽 : アーチ浴槽  
スゴピカ浴槽 グロスホワイト

壁 : シェイドストーンホワイト柄

標準仕様	床	スミピカフロア(フッ素系特殊シート)(ささっとキレイ排水口仕様)
	浴槽	酸素美泡湯・スゴピカ浴槽(グロス)・保温浴槽Ⅱ
	浴槽形状	1623:ワイド浴槽 1621:ワイド・リクライン・エスライン・アーチ浴槽 1818・1618・1616:リクライン・エスライン・アーチ浴槽 1316・1216:アーチ浴槽
	浴槽ハンドル・排水栓	浴槽ハンドルなし、ポップアップ排水栓
	風呂フタ	断熱組みフタ・組みフタフック(メタル)
	壁	プレミアムグレード(シェイドストーン柄)
	換気設備	「ナノイ」搭載 暖房換気乾燥機
	照明	フラットラインLED照明(1623サイズは2灯)+ウォールラインLED照明
	ドア	スキッドドア:2枚折りドア(ホワイト)段差5mm
	ミラー	スリムミラー
	収納棚	クリアシェルフ(2段)
	カウンター	スゴピカカウンター
	収納テーブル	なし
	洗い場側水栓	らくピタ水栓(1818のみソケットレス水栓)
	シャワーヘッド	新W節水シャワー・シルバーホース
	スライドバー・シャワーフック	シャワースライドバー(メタル)
	タオル掛け	タオル掛けB
	断熱材	なし
	ベース価格	1623サイズ(1600×2300)
1621サイズ(1600×2050)		1,696,000円(税抜)
1818サイズ(1800×1800)		1,646,000円(税抜)
1618サイズ(1600×1800)		1,636,000円(税抜)
1616サイズ(1600×1600)		1,491,000円(税抜)
1316サイズ(1300×1600)		1,456,000円(税抜)
	1216サイズ(1150×1600)	1,421,000円(税抜)

( )内はバスルーム内寸です。



# Superior

## スーパーリア

上質な空間、快適な機能が  
すべて揃ったハイエンドプラン。

### BCL5558

床 : スミピカフロア(フッ素系特殊シート)・  
ミディアムグレー  
浴槽 : アーチ浴槽  
スゴピカ浴槽 キアラホワイト  
壁 : シェイドストーングレー柄



# Minimal

## ミニマル

快適な入浴のための機能を  
厳選したプラン。

### BCL5760

床 : スミピカフロア・ミディアムホワイト  
浴槽 : アーチ浴槽  
スゴピカ浴槽 グロスホワイト  
壁 : ドラマホワイト柄(AC)+  
バラレルホワイト柄



スミピカフロア(フッ素系特殊シート) (ささっとキレイ排水口仕様)

スミピカフロア(ささっとキレイ排水口仕様)

酸素美泡湯・スゴピカ浴槽(キアラ)・保温浴槽Ⅱ

酸素美泡湯・スゴピカ浴槽(グロス)・保温浴槽Ⅱ

1623: ワイド浴槽  
1621: ワイド・リクライン・エスライン・アーチ浴槽  
1818・1618・1616: リクライン・エスライン・アーチ浴槽  
1316・1216: アーチ浴槽

1623: ワイド浴槽  
1621: ワイド・リクライン・エスライン・アーチ浴槽  
1818・1618・1616: リクライン・エスライン・アーチ浴槽  
1316・1216: アーチ浴槽

浴槽ハンドルなし、ポップアップ排水栓

浴槽ハンドルなし、ポップアップ排水栓

断熱組みフタ・組みフタフック(メタル)

断熱組みフタ・組みフタフック(メタル)

プレミアムグレード(シェイドストーン柄)

Cグレード

「ナノイ」搭載 暖房換気乾燥機

「ナノイ」搭載 暖房換気乾燥機

フラットラインLED照明(1623サイズは2灯)+ウォールラインLED照明

プラネット照明(蛍光灯)2灯(1616・1316・1216サイズのみ1灯)

スキッドア: 2枚折りドア(シルバー)段差5mm

スキッドア: 2枚折りドア(ホワイト)段差5mm

湯たんぼミラー(1818のみスリムミラー)

スリムミラー

ワイヤーシェルフ(2段)

クリアシェルフ(2段)

タワーカウンター(湯たんぼミラー機能付)(1818のみスゴピカカウンター)

スゴピカカウンター

なし

なし

ライトタッチ水栓(1818のみソケットレス水栓)

ソケットレス水栓

新W節水シャワー・シルバーホース

メタルシャワーヘッド・シルバーホース

シャワースライドバー(メタル)

シャワーフック(メタル)

ワイヤーハンガー

タオル掛けB

床・壁・天井断熱材

なし

2,187,000円(税抜)

1,445,000円(税抜)

1,907,000円(税抜)

1,215,000円(税抜)

1,876,000円(税抜)

1,275,000円(税抜)

1,847,000円(税抜)

1,155,000円(税抜)

1,714,000円(税抜)

998,000円(税抜)

1,674,000円(税抜)

963,000円(税抜)

1,639,000円(税抜)

928,000円(税抜)





標準仕様	セレクト仕様 (価格はベースプランとの差額)																																																																																												
<b>12 浴槽エプロン</b>																																																																																													
	F1 ピュアホワイト	F2 ミディアムグレー	F3 ミディアムベージュ																																																																																										
<b>13 壁紙</b> ※張り合う壁はランダムな柄配列になります。	<p><b>Bグレード -100,000円(税抜) ※6</b></p> <table border="1"> <tr> <td></td><td>B1 アンティークブラック柄</td> <td></td><td>BS モザイク硝子ブラウン柄</td> <td></td><td>F1 珊瑚石柄(AC)+ウォールナット柄</td> </tr> <tr> <td></td><td>B2 アンティークブラウン柄</td> <td></td><td>BT モザイク硝子ブルー柄</td> <td></td><td>F2 珊瑚石柄(AC)+チェリー柄</td> </tr> <tr> <td></td><td>B8 エアリーブルー柄</td> <td></td><td>BH クレマストーン柄</td> <td></td><td>F3 珊瑚石柄(AC)+メープル柄</td> </tr> <tr> <td></td><td>B9 エアリーピンク柄</td> <td></td><td>BU 珊瑚石柄</td> <td></td><td>F4 モザイクベージュ柄(AC)+ウォールナット柄</td> </tr> <tr> <td></td><td>BD グレーオニックス柄</td> <td></td><td>BV モザイクホワイト柄</td> <td></td><td>F5 モザイクベージュ柄(AC)+チェリー柄</td> </tr> <tr> <td></td><td>BE ベージュオニックス柄</td> <td></td><td>BZ モザイクベージュ柄</td> <td></td><td>F6 モザイクベージュ柄(AC)+メープル柄</td> </tr> <tr> <td></td><td>BP ドラマホワイト柄</td> <td></td><td>BV ウォールナット柄</td> <td></td><td>F7 モザイクホワイト柄(AC)+ウォールナット柄</td> </tr> <tr> <td></td><td>BO サニーベージュ柄</td> <td></td><td>BW チェリー柄</td> <td></td><td>F8 モザイクホワイト柄(AC)+チェリー柄</td> </tr> <tr> <td></td><td>B3 グリジocalニコ柄</td> <td></td><td>BX メープル柄</td> <td></td><td>F9 モザイクホワイト柄(AC)+メープル柄</td> </tr> </table> <p><b>Cグレード -150,000円(税抜) ※6</b></p> <table border="1"> <tr> <td></td><td>C1 アンティークブラック柄(AC)+パラレルホワイト柄</td> <td></td><td>CM ドラマホワイト柄(AC)+パラレルホワイト柄</td> <td></td><td>CU 珊瑚石柄(AC)+グレイスホワイト柄</td> </tr> <tr> <td></td><td>C2 アンティークブラウン柄(AC)+パラレルホワイト柄</td> <td></td><td>CL サニーベージュ柄(AC)+パラレルホワイト柄</td> <td></td><td>CY モザイクホワイト柄(AC)+グレイスホワイト柄</td> </tr> <tr> <td></td><td>C8 エアリーブルー柄(AC)+パラレルホワイト柄</td> <td></td><td>C3 グリジocalニコ柄(AC)+パラレルホワイト柄</td> <td></td><td>CZ モザイクベージュ柄(AC)+グレイスホワイト柄</td> </tr> <tr> <td></td><td>C9 エアリーピンク柄(AC)+パラレルホワイト柄</td> <td></td><td>CS モザイク硝子ブラウン柄(AC)+パラレルホワイト柄</td> <td></td><td>CV ウォールナット柄(AC)+グレイスホワイト柄</td> </tr> <tr> <td></td><td>CD グレーオニックス柄(AC)+パラレルホワイト柄</td> <td></td><td>CT モザイク硝子ブルー柄(AC)+パラレルホワイト柄</td> <td></td><td>CW チェリー柄(AC)+グレイスホワイト柄</td> </tr> <tr> <td></td><td>CE ベージュオニックス柄(AC)+パラレルホワイト柄</td> <td></td><td>CK クレマストーン柄(AC)+グレイスホワイト柄</td> <td></td><td>CX メープル柄(AC)+グレイスホワイト柄</td> </tr> </table>				B1 アンティークブラック柄		BS モザイク硝子ブラウン柄		F1 珊瑚石柄(AC)+ウォールナット柄		B2 アンティークブラウン柄		BT モザイク硝子ブルー柄		F2 珊瑚石柄(AC)+チェリー柄		B8 エアリーブルー柄		BH クレマストーン柄		F3 珊瑚石柄(AC)+メープル柄		B9 エアリーピンク柄		BU 珊瑚石柄		F4 モザイクベージュ柄(AC)+ウォールナット柄		BD グレーオニックス柄		BV モザイクホワイト柄		F5 モザイクベージュ柄(AC)+チェリー柄		BE ベージュオニックス柄		BZ モザイクベージュ柄		F6 モザイクベージュ柄(AC)+メープル柄		BP ドラマホワイト柄		BV ウォールナット柄		F7 モザイクホワイト柄(AC)+ウォールナット柄		BO サニーベージュ柄		BW チェリー柄		F8 モザイクホワイト柄(AC)+チェリー柄		B3 グリジocalニコ柄		BX メープル柄		F9 モザイクホワイト柄(AC)+メープル柄		C1 アンティークブラック柄(AC)+パラレルホワイト柄		CM ドラマホワイト柄(AC)+パラレルホワイト柄		CU 珊瑚石柄(AC)+グレイスホワイト柄		C2 アンティークブラウン柄(AC)+パラレルホワイト柄		CL サニーベージュ柄(AC)+パラレルホワイト柄		CY モザイクホワイト柄(AC)+グレイスホワイト柄		C8 エアリーブルー柄(AC)+パラレルホワイト柄		C3 グリジocalニコ柄(AC)+パラレルホワイト柄		CZ モザイクベージュ柄(AC)+グレイスホワイト柄		C9 エアリーピンク柄(AC)+パラレルホワイト柄		CS モザイク硝子ブラウン柄(AC)+パラレルホワイト柄		CV ウォールナット柄(AC)+グレイスホワイト柄		CD グレーオニックス柄(AC)+パラレルホワイト柄		CT モザイク硝子ブルー柄(AC)+パラレルホワイト柄		CW チェリー柄(AC)+グレイスホワイト柄		CE ベージュオニックス柄(AC)+パラレルホワイト柄		CK クレマストーン柄(AC)+グレイスホワイト柄		CX メープル柄(AC)+グレイスホワイト柄
	B1 アンティークブラック柄		BS モザイク硝子ブラウン柄		F1 珊瑚石柄(AC)+ウォールナット柄																																																																																								
	B2 アンティークブラウン柄		BT モザイク硝子ブルー柄		F2 珊瑚石柄(AC)+チェリー柄																																																																																								
	B8 エアリーブルー柄		BH クレマストーン柄		F3 珊瑚石柄(AC)+メープル柄																																																																																								
	B9 エアリーピンク柄		BU 珊瑚石柄		F4 モザイクベージュ柄(AC)+ウォールナット柄																																																																																								
	BD グレーオニックス柄		BV モザイクホワイト柄		F5 モザイクベージュ柄(AC)+チェリー柄																																																																																								
	BE ベージュオニックス柄		BZ モザイクベージュ柄		F6 モザイクベージュ柄(AC)+メープル柄																																																																																								
	BP ドラマホワイト柄		BV ウォールナット柄		F7 モザイクホワイト柄(AC)+ウォールナット柄																																																																																								
	BO サニーベージュ柄		BW チェリー柄		F8 モザイクホワイト柄(AC)+チェリー柄																																																																																								
	B3 グリジocalニコ柄		BX メープル柄		F9 モザイクホワイト柄(AC)+メープル柄																																																																																								
	C1 アンティークブラック柄(AC)+パラレルホワイト柄		CM ドラマホワイト柄(AC)+パラレルホワイト柄		CU 珊瑚石柄(AC)+グレイスホワイト柄																																																																																								
	C2 アンティークブラウン柄(AC)+パラレルホワイト柄		CL サニーベージュ柄(AC)+パラレルホワイト柄		CY モザイクホワイト柄(AC)+グレイスホワイト柄																																																																																								
	C8 エアリーブルー柄(AC)+パラレルホワイト柄		C3 グリジocalニコ柄(AC)+パラレルホワイト柄		CZ モザイクベージュ柄(AC)+グレイスホワイト柄																																																																																								
	C9 エアリーピンク柄(AC)+パラレルホワイト柄		CS モザイク硝子ブラウン柄(AC)+パラレルホワイト柄		CV ウォールナット柄(AC)+グレイスホワイト柄																																																																																								
	CD グレーオニックス柄(AC)+パラレルホワイト柄		CT モザイク硝子ブルー柄(AC)+パラレルホワイト柄		CW チェリー柄(AC)+グレイスホワイト柄																																																																																								
	CE ベージュオニックス柄(AC)+パラレルホワイト柄		CK クレマストーン柄(AC)+グレイスホワイト柄		CX メープル柄(AC)+グレイスホワイト柄																																																																																								
<p>ラグジュアリーではプレミアムグレードの壁にフラットラインLED照明+ウォールラインLED照明が標準仕様となります。</p> <p><b>プレミアムグレード</b></p> <p>A1 シェイドストーンホワイト柄</p> <p>A2 シェイドストーングレー柄</p> <p>A3 シェイドストーンベージュ柄</p>																																																																																													

<b>14 壁高さ</b>	2 H2150	1 H2000	※設置条件により、ご選択ください。	4 H2150 (ドア高さ2000+ドア上小壁150)	+25,000円(税抜)
---------------	---------	---------	-------------------	-----------------------------	--------------

<b>15 天井・換気設備</b>	フラット天井のみ			
	1623サイズ用			
	F1 「ナノイー」搭載 暖房換気乾燥機(200V)			
	1623サイズ以外			
	FH 「ナノイー」搭載 暖房換気乾燥機(100V)			
	FR 「ナノイー」搭載 カビシャット 暖房換気乾燥機(100V) NEW	FS 「ナノイー」搭載 カビシャット 暖房換気乾燥機(200V) NEW	FI 「ナノイー」搭載 暖房換気乾燥機(200V)	FJ ゲンキ浴i(アイ) ※9 ミスト(200V)
	※1623には対応不可 ※オプションで「床暖房」を選択した場合、自動的に床暖房運転が選定されます。	※1316・1216には対応不可 ※オプションで「床暖房」を選択した場合、自動的に床暖房運転が選定されます。	※1316・1216には対応不可	※1623には対応不可
	1623サイズ用	+100,000円(税抜)	(標準仕様)	
	1623サイズ以外	+100,000円(税抜)	+60,000円(税抜)	+300,000円(税抜)























	F2 ファンタッチ換気扇 ※1623には対応不可	F1 換気扇	FC 東京ガス用天井開口(430×560) ※1316・1216には対応不可	FD 大阪ガス用天井開口(440×480) ※1316・1216には対応不可	FA ヒートポンプ換気乾燥機用 ※9 ※1623には対応不可	FN 換気設備なし ※9
1623サイズ用		-90,000円(税抜)	-118,000円(税抜)	-118,000円(税抜)		-118,000円(税抜)
1623サイズ以外	-45,000円(税抜)	-50,000円(税抜)	-58,000円(税抜)	-58,000円(税抜)	-54,500円(税抜)	-58,000円(税抜)

※「ナノイー」搭載 カビシャット暖房換気乾燥機、「ナノイー」搭載 暖房換気乾燥機、ゲンキ浴i・ミスト、ヒートポンプ換気乾燥機用には、物干しバー(1本)が付属します。

※ゲンキ浴i・ミストの選定に関するご注意: [寒冷地対応不可] 寒冷・II地域などの外気温がマイナス10℃以下の地域は設置できません。凍結による故障の原因になります。  
 ○断熱材で必ず④または⑥を選択してください。 ○脱衣場リモコン付(浴室内リモコンはオプションとなります。P122にてご選択ください。)  
 ○ゲンキ浴i・ミストは給水接続方式です。エコキョウト接続タイプの「i・ミストシャワー」機能はありません。





<b>16 照明</b>	フラットラインLED照明+ウォールラインLED照明 ※9 (色名:電球色)			
	Q3 ※1623サイズの場合、フラットラインLED照明は2灯になります。			
	1623サイズ用 2灯 1623サイズ以外 1灯			
	ウォールラインLED照明選択時、壁は「プレミアムグレード」となります。			
	G1 1灯 ※8	G2 2灯	H1 1灯 ※8	H2 2灯
	1623	-160,000円(税抜)		-128,000円(税抜)
	1621・1818・1618	-110,000円(税抜)		-78,000円(税抜)
	1616・1316・1216	-130,000円(税抜)	-114,000円(税抜)	-138,000円(税抜)
	A1 1灯 ※8	A2 2灯	A3 1灯 ※8	A4 2灯
	1623	-176,000円(税抜)		-144,000円(税抜)
	1621・1818・1618	-126,000円(税抜)		-94,000円(税抜)
	1616・1316・1216	-122,000円(税抜)		
	B1 1灯 ※8	B2 2灯	E1 1灯 ※8	E2 2灯
	1623	-180,000円(税抜)		-176,000円(税抜)
	1621・1818・1618	-130,000円(税抜)		-126,000円(税抜)
	1616・1316・1216	-140,000円(税抜)	-138,000円(税抜)	
	M4 4灯	L4 4灯	L3 3灯	L2 2灯
	1623	-100,000円(税抜)	-60,000円(税抜)	
	1621・1818・1618・1616	-75,000円(税抜)	-45,000円(税抜)	
	1316・1216	-100,000円(税抜)	-80,000円(税抜)	
				Q1 -100,000円(税抜)

※6 写真の左の柄(AC)がアクセントパネルとなります。 ※7 サークルLED照明・スクエアLED照明・ブライト照明・プラネット照明・エクセレント照明はタワーカーとの組み合わせはできません。 ※8 サークルLED照明・スクエアLED照明・ブライト照明・プラネット照明・エクセレント照明選択時、濃色系の壁紙の場合は2灯をおすすめします。 ※9 ウォールラインLED照明は天井換気設備なし、ゲンキ浴i・ミスト、ヒートポンプコンディショナーの対応は不可。

標準仕様	セレクト仕様 (価格はベースプランとの差額)								
<p><b>17 ドア(スキッドドア)</b></p> <p>段差5mm</p>  <p>2枚折りドア E1 ホワイト</p> <p>ドア有効開口寸法(mm)</p> <p>2枚折りドア (標準仕様): 679 (間柱対応): 579</p> <p>スイングドア (標準仕様): 693 (間柱対応): 596</p> <p>片引き戸: 673</p> <p>3枚引き戸[B勝手] 1623, 1621, 1818, 1618, 1616サイズ: 821</p> <p>3枚引き戸[A勝手] 1623, 1621サイズ: 721</p> <p>2枚引き込戸: 667</p>	<p>2枚折りドア 段差5mm</p>  <p>E2 ホワイト (間柱対応) +10,000円(税抜)</p>  <p>E3 シルバー +30,000円(税抜)</p>	<p>スイングドア 段差5mm</p>  <p>S1 ホワイト +50,000円(税抜)</p>  <p>S3 シルバー +90,000円(税抜)</p>  <p>S4 ブラック +90,000円(税抜)</p> <p>S2 ホワイト(間柱対応) +60,000円(税抜)</p> <p>SA ホワイト(強化ガラス面材:半透明) +100,000円(税抜)</p> <p>SB シルバー(強化ガラス面材:半透明) +140,000円(税抜)</p> <p>SC ブラック(強化ガラス面材:半透明) +140,000円(税抜)</p> <p>SD ホワイト(強化ガラス面材:透明) +100,000円(税抜)</p> <p>SE シルバー(強化ガラス面材:透明) +140,000円(税抜)</p> <p>SF ブラック(強化ガラス面材:透明) +140,000円(税抜)</p> <p>SG 木目調ダーク/浴室側ブラック(強化ガラス面材:半透明) +215,000円(税抜)</p> <p>SH 木目調ミディアム/浴室側ブラック(強化ガラス面材:半透明) +215,000円(税抜)</p> <p>SJ 木目調ライト/浴室側シルバー(強化ガラス面材:半透明) +215,000円(税抜)</p> <p>SK 木目調ダーク/浴室側ブラック(強化ガラス面材:透明) +215,000円(税抜)</p> <p>SL 木目調ミディアム/浴室側ブラック(強化ガラス面材:透明) +215,000円(税抜)</p> <p>SM 木目調ライト/浴室側シルバー(強化ガラス面材:透明) +215,000円(税抜)</p> <p>※800幅扉壁FIX窓、600幅FIX窓はオプションページ(P127)で選択ください。</p>	<p>片引き戸 ※10 段差5mm</p>  <p>W1 ホワイト +90,000円(税抜)</p>  <p>W2 シルバー +150,000円(税抜)</p>	<p>3枚引き戸 ※11 段差5mm</p>  <p>V1 ホワイト +130,000円(税抜)</p>  <p>V2 シルバー +190,000円(税抜)</p>	<p>1316・1216 B勝手のみ 2枚引き込戸 段差5mm</p>  <p>X1 ホワイト +90,000円(税抜)</p>				
<p><b>18 ミラー</b></p> <p>2 スリムミラー ※22</p>	<p>⑩にて スゴビカカウンター・スゴビカダブルカウンターを選択の場合</p>  <p>1 シンプルミラー -8,000円(税抜)</p>  <p>3 縦型スリムミラー ※22 +8,000円(税抜)</p>  <p>4 エレガントミラー +48,000円(税抜)</p>  <p>B スリムミラー ※22 (くもり止めヒーター付) +33,000円(税抜)</p>  <p>D サークルミラー ※14 +48,000円(税抜)</p>  <p>6 収納棚対応ワイドミラー ※15 1623・1621 ※「Theシャワー」選択時、選択不可。 +78,000円(税抜)</p> <p>1818・1618 +58,000円(税抜)</p> <p>1616・1316・1216 +48,000円(税抜)</p>  <p>E スリムハイミラー (壁高さH2150用) +18,000円(税抜)</p>  <p>E スリムハイミラー (壁高さH2000用) +15,500円(税抜)</p>  <p>C 湯たんぼミラー ※12 ※13 ホワイト・ブラック +48,000円(税抜)</p>  <p>O ミラーなし -12,000円(税抜)</p> <p>※「Theシャワー」選択時、選択不可。 ※1818サイズは対応不可。 ※「Theシャワー」選択時、選択不可。 ※1818サイズは対応不可。 ※5ピタ水栓は対応不可。</p>					<p>⑩にて タワーカウンターを 選択の場合</p> <p>※必ず湯たんぼミラーと なります。他のミラー、 ミラーなしは選べません。 ※1818サイズは対応不可。</p>  <p>C 湯たんぼミラー ホワイト・ブラック ※12 ※13 +48,000円(税抜)</p> <p>※湯たんぼミラーの色は、 カウンターの色に合わせて 自動的に選択されます。</p>			
<p><b>19 収納棚 ※21</b></p> <p>クリアシェルフ C2 2段</p>	<p>クリアシェルフ C3 3段 +3,000円(税抜)</p>	<p>ライトシェルフ(ホワイト) L2 2段 -5,000円(税抜)</p> <p>L3 3段 -4,000円(税抜)</p>	<p>ライトシェルフ(ブラック) L1 2段 -5,000円(税抜)</p> <p>L4 3段 -4,000円(税抜)</p>	<p>ライトシェルフ(木目調ダーク) M1 2段 +11,000円(税抜)</p> <p>M4 3段 +21,000円(税抜)</p>	<p>ライトシェルフ(木目調ミディアム) M2 2段 +11,000円(税抜)</p> <p>M5 3段 +21,000円(税抜)</p>	<p>ライトシェルフ(木目調ライト) M3 2段 +11,000円(税抜)</p> <p>M6 3段 +21,000円(税抜)</p>	<p>フラットレイ(ホワイト) D2 2段 +1,000円(税抜)</p> <p>D4 3段 +6,000円(税抜)</p>	<p>ワイヤーシェルフ W2 2段 +7,000円(税抜)</p> <p>W3 3段 +15,000円(税抜)</p>	<p>N なし -9,000円(税抜)</p>

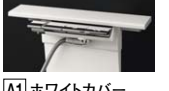
※10 1316・1216サイズのB勝手には設置不可。北海道用配管(横引き配管)対応の場合、片引き戸はB勝手にしては選択不可。 ※11 1621ワイド浴槽・1818・1618・1616サイズのA勝手、1316・1216サイズには設置不可。 ※12 湯たんぼミラーの場合、「⑩カウンター」でスゴビカダブルカウンターは選択できません。 ※13 湯たんぼミラーの場合、「⑩収納テーブル」でスゴビカバイザーカウンター、クリアワイドシェルフは選択できません。 ※14 1216, 1316, 1616サイズで「サークルミラー」選択の場合、収納棚は2段のみ選択可能です。 ※15 「収納棚対応ワイドミラー」選択の場合は、「⑩スライドバー・シャワーフック」で必ず「握りバー兼用スライドバー(ミラー用メタル)」を選択してください。 ※16 スゴビカダブルカウンター選択の場合、「⑩収納テーブル」でクリアワイドシェルフ、スゴビカバイザーカウンターは選択できません。

○印刷物と実物では色柄が異なります。現物の商品サンプルなどで確かめください。○製品には、ご使用上の注意ラベルが貼付されています。  
○この誌面に掲載の価格は希望小売価格です。消費税・取付設置費は含まれておりません。

標準仕様	セレクト仕様 (価格はベースプランとの差額)							
<b>20</b> カウンター スゴピカカウンター  <b>B</b> キアラホワイト <b>9</b> ルミノモカ <b>A</b> ルミノブラック <b>8</b> グロスホワイト ※1818サイズの場合は、トップカウンターが付きません。(スゴピカカウンターと同系色になります)	スゴピカダブルカウンター ※16 ※17 ※18  <b>W4</b> キアラホワイト カウンター下カバー色:ホワイト <b>W2</b> ルミノモカ カウンター下カバー色:ベージュ <b>W3</b> ルミノブラック カウンター下カバー色:ブラック <b>W1</b> グロスホワイト カウンター下カバー色:ホワイト		タワーカウンター ※19 <b>V1</b> ホワイト <b>V2</b> ブラック ※価格はカウンター部のみ。(詳しくはP104をご参照ください) ※「 <b>⑨</b> 裏配管」で「裏配管Aセット」または「裏配管Bセット」を必ずお選びください。 ※ライトタッチ水栓のみ選択可。	The シャワー専用カウンター  <b>T</b> ホワイト ※「 <b>⑨</b> 収納テーブル」で「 <b>⑨</b> なし」を選択してください。 ※収納棚は2段のみ選択可。				
	1623	+140,000円(税抜)						
	1621	+120,000円(税抜)	-30,000円(税抜) ※1818サイズは対応不可。	-50,000円(税抜) ※1818サイズは対応不可。				
	1818・1618	+110,000円(税抜) ※1818サイズは対応不可。						
	1616・1316・1216	+100,000円(税抜)	-10,000円(税抜)	-30,000円(税抜)				
<b>21</b> 収納テーブル <b>N</b> なし ※「スゴピカダブルカウンター・タワーカウンター」「湯たんぼミラー」を選択の場合は、必ず「 <b>N</b> なし」を選択してください。 ※The シャワーを選択の場合は「 <b>N</b> なし」を選択してください。	スゴピカバイザーカウンター  <b>8</b> キアラホワイト <b>6</b> ルミノブラック <b>5</b> ルミノモカ <b>4</b> グロスホワイト +45,000円(税抜) ※1818サイズは対応不可。	 <b>7</b> クリアワイドシェルフ +20,000円(税抜) ※1818サイズは対応不可。						
<b>22</b> 洗い場側水栓 らくピタ水栓  <b>H1</b> ホワイトカバー 1818 ソケットレス水栓 <b>B1</b> ホワイトカバー(メタル)	らくピタ水栓  <b>H2</b> ブラックカバー ±0円(税抜)	ライトタッチ水栓 ※20  <b>A1</b> ホワイトカバー -67,000円(税抜)	ライトタッチ水栓 ※20  <b>A2</b> ブラックカバー -67,000円(税抜)	ソケットレス水栓  <b>B1</b> ホワイトカバー(メタル) -110,000円(税抜)	ソケットレス水栓  <b>B2</b> ブラックカバー(メタル) -110,000円(税抜)	The シャワー ※19 ※21 ※22 ※23 ※24  <b>J1</b> +164,000円(税抜)		
			※1818サイズはソケットレス水栓のみ対応。					
<b>23</b> シャワーヘッド・ホース  <b>5</b> 新W節水シャワー シルバーホース	 <b>1</b> メタルシャワーヘッド シルバーホース -33,000円(税抜) ※ライトタッチ水栓の場合は選択不可	 <b>4</b> メタルワンタッチ シャワーヘッド シルバーホース -21,000円(税抜)	 <b>6</b> エステテア シャワー シルバーホース +2,000円(税抜)	※メタルワンタッチシャワーヘッド、新W節水シャワー、エステテアシャワーは手元止水機能付きのため、減圧装置が設けてあります(シャワーヘッドの安全構造のため)。快適にご使用いただくためには、給湯圧が高めの給湯機と合わせてご使用ください。詳しくは設計資料編P192をご参照ください。				
<b>24</b> 浴槽側水栓 <b>N</b> なし ※お湯には、全自動湯焚付給湯機が必要です。	 <b>2</b> 2ハンドルデッキ水栓(メタル) 浴槽パンなしの場合 浴槽パンありの場合 +54,000円(税抜) +55,000円(税抜)	 <b>2</b> 2ハンドルデッキ水栓(メタル) 浴槽パンなしの場合 浴槽パンありの場合 +54,000円(税抜) +55,000円(税抜)	 <b>5</b> 定量止水壁付水栓 ※3 ※23 +53,000円(税抜) ※1818サイズは対応不可。					
<b>25</b> 裏配管 <b>1</b> なし(水栓固定金具) ※タワーカウンターの場合、「 <b>1</b> 」なしは選択不可。 浴槽パンあり+スゴピカカウンターもしくはスゴピカダブルカウンターの場合 -1,000円(税抜)	<b>A</b> 裏配管Aセット ※1 浴槽側水栓なし +30,000円(税抜) 浴槽側壁付水栓 +60,000円(税抜) +61,000円(税抜) 浴槽側デッキ水栓 +30,000円(税抜) ※「The シャワー」選択時、裏配管Aセットのみ選択可。	<b>B</b> 裏配管Bセット 洗い場側:ライトタッチ水栓(タワーカウンター) +9,000円(税抜) 浴槽側壁付水栓 +18,000円(税抜) 浴槽側デッキ水栓 +19,000円(税抜) ※浴槽パンありの場合、裏配管Bは選択できません。 ※[スゴピカカウンターもしくはスゴピカダブルカウンター]+[浴槽側水栓なし]の場合、裏配管Bは必要ありません。	<b>C</b> 横引配管セット(北海道用) 浴槽側水栓なしの場合 +20,000円(税抜) 浴槽側水栓(デッキ水栓付)の場合 +40,000円(税抜) ※浴槽側水栓(壁付水栓)の場合は横引配管は選択できません。 ※B勝手引き戸・2枚引き込戸の場合は横引配管は選択できません。					
<b>26</b> スライドバー・シャワーフック  <b>1</b> シャワーフック スライドバー(メタル)	 <b>4</b> シャワーフック(メタル) -12,000円(税抜)	 <b>5</b> 握りバー兼用 スライドバー(メタル) +18,000円(税抜)	 <b>7</b> 握りバー兼用スライドバー ミラー用(メタル) +21,000円(税抜) ※収納棚対応ワイドミラー選択時は、握りバー兼用スライドバー(ミラー用)を必ず選択ください。	 <b>9</b> 握りバー兼用 スライドバーNタイプ(メタル) +21,000円(税抜)				
<b>27</b> タオル掛け ※24  <b>1</b> タオル掛けB(メタル)	 <b>3</b> マルチフックタイプ(ホワイト) +1,000円(税抜)	 <b>5</b> ワイヤーハンガー +13,000円(税抜)	 <b>6</b> タオル掛けC(メタル) +3,000円(税抜)	 <b>7</b> タオル掛けN(メタル) +13,000円(税抜)	<b>N</b> なし -3,000円(税抜)			
<b>28</b> 断熱材 <b>N</b> なし [断熱材なしを選択する場合]必ず「 <b>N</b> 」または「 <b>6</b> 」を選択ください。 [床暖房と断熱材を選択する場合]必ず「 <b>3</b> 」を選択ください。		<b>3</b> 壁・天井断熱材 1623・1621・1818・1618 +55,000円(税抜) 1616 +52,000円(税抜)	<b>4</b> 床(標準)・壁・天井断熱材 ※25 1623・1621・1818・1618 +80,000円(税抜) 1616 +72,000円(税抜) 1316・1216 +67,000円(税抜)	<b>6</b> 床(高断熱)・壁・天井断熱材 ※26 1623・1621・1818・1618 +110,000円(税抜) 1616 +102,000円(税抜) 1316・1216 +97,000円(税抜)				
<b>29</b> フリーサイズ窓枠 <b>N</b> なし	1m×4本		1.35m×2本+1.45m×2本			全幅開口用窓枠		
	D=190mm	D=290mm	D=446mm	D=190mm	D=290mm	D=446mm	D=190mm	D=290mm
<b>W7</b> ホワイト +18,000円(税抜)	<b>W8</b> ホワイト +31,000円(税抜)	<b>W9</b> ホワイト +50,000円(税抜)	<b>WA</b> ホワイト +26,000円(税抜)	<b>MA</b> 木目調ダーク +46,000円(税抜)	<b>WB</b> ホワイト +46,000円(税抜)	<b>MB</b> 木目調ダーク +60,000円(税抜)	<b>WC</b> ホワイト +30,000円(税抜)	<b>WD</b> ホワイト +50,000円(税抜)
<b>B7</b> ブラック +24,000円(税抜)	<b>B8</b> ブラック +38,500円(税抜)	<b>B9</b> ブラック +54,500円(税抜)	<b>BA</b> ブラック +34,000円(税抜)	<b>PA</b> 木目調ライト +55,000円(税抜)	<b>BB</b> ブラック +56,500円(税抜)	<b>PB</b> 木目調ライト +75,000円(税抜)	<b>BC</b> ブラック +66,500円(税抜)	<b>BD</b> ブラック +32,500円(税抜)
							<b>WE</b> ホワイト +50,000円(税抜)	<b>BE</b> ブラック +52,500円(税抜)

※17 スゴピカダブルカウンター選択の場合、「**⑨**洗い場側水栓」で選べるのはライトタッチ水栓のみになります。 ※18 エスライン浴槽とスゴピカダブルカウンターの組み合わせの場合、半身浴時の姿勢によって、カウンターの上段が背中にあたる場合があります。 ※19 「**⑨**収納テーブル」では「**N**なし」を選択してください。 ※20 ライトタッチ水栓選択時、「**⑨**カウンター」と「**⑨**収納テーブル」で以下の組み合わせを選択ください。「タワーカウンター選択時:収納テーブルなし」「スゴピカカウンター選択時:スゴピカバイザーカウンター」「スゴピカダブルカウンター選択時:収納テーブルなし」 ※21 「The シャワー」選択の場合、収納棚は2段のみ選択可。ただしサークルミラー選択時は収納棚選択不可。 ※22 H2000、H1900でスリムミラー・スリムミラー(くもり止めヒーター付)・縦型スリムミラーの場合、The シャワーと壁付照明の組み合わせは対応不可。 ※23 The シャワー選択時、1618・1616・1316・1216サイズの場合、定量止水壁付水栓とThe シャワーのアームが接触するおそれがあります。 ※24 The シャワー選択時、1616・1316・1216のA勝手の場合、「**⑨**タオル掛け」は「**N**なし」になります。 ※25 床暖房との併設は不可。 ※26 「保温浴槽なし」の場合は選択できません。また床暖房との併用はできません。



### ベースプラン本体セット希望小売価格

1623サイズ	1621サイズ	1818サイズ	1618サイズ	1616サイズ	1316サイズ	1216サイズ
2,187,000円(税抜)	1,907,000円(税抜)	1,876,000円(税抜)	1,847,000円(税抜)	1,714,000円(税抜)	1,674,000円(税抜)	1,639,000円(税抜)

### 標準仕様 セレクト仕様 (価格はベースプランとの差額)

<b>1</b> サイズ	1 1623	2 1621	3 1818	4 1618	5 1616	6 1316	7 1216	
<b>2</b> ドア勝手	AR AR勝手 AL AL勝手	BR BR勝手 BL BL勝手	<b>3</b> 設置階		1 1階用	2 階上用		
<b>4</b> 浴槽パン	1 なし		<b>5</b> 設置方法		2 架台設置	3 アジャスターボルト設置(高床)		
<b>6</b> 床	2 あり *1 +115,000円(税抜)		1 アジャスターボルト設置 SB設置面～SBFL 466mm		1623-1818 +30,000円(税抜) 1616-1618-1621 +25,000円(税抜) 1216-1316 +22,000円(税抜)	±0円(税抜) SB設置面～SBFL 546mm		
<b>7</b> 浴槽形状	1 アーチ浴槽		2 エスライン浴槽 *2		3 リクライン浴槽		4 ワイド浴槽	

<b>8</b> 浴槽 *3	スゴピカ浴槽								
	キアラホワイト	キアラグリーン	キアラローズ	ルミノモカ	ルミノブラック	グロスホワイト	グロスナチュラル	グロスグリーン	グロスローズ
酸素美泡湯・保温浴槽Ⅱ *1	E7	E8	E9	E5	E6	E1	E2	E3	E4
酸素美泡湯 *1	F7	F8	F9	F5	F6	F1	F2	F3	F4
保温浴槽Ⅱ	A7	A8	A9	A5	A6	A1	A2	A3	A4
酸素美泡湯・保温浴槽Ⅱ なし	B7	B8	B9	B5	B6	B1	B2	B3	B4

<b>9</b> 浴槽ハンドル(取っ手)・排水栓	1 1	2 2	<b>10</b> 風呂フタ	K 組みフタ *4	M 巻きフタ	N なし	1623-1621-1818-1618-1616	-23,000円(税抜)
1 1	2 2	3 3	D 断熱組みフタ *4	-5,000円(税抜)	-13,000円(税抜)		1316-1216	-20,000円(税抜)

<b>11</b> 風呂フタフック	L 組みフタフック(メタル)	K 組みフタフック(ホワイト)	M 巻きフタフック	N なし	P 3点フック(ホワイト)	<b>12</b> 浴槽エプロン	F1 ビューホワイト	F2 ミディアムグレー	F3 ミディアムベージュ
-------------------	----------------	-----------------	-----------	------	---------------	------------------	------------	-------------	--------------

<b>13</b> 壁柄	Bグレード -100,000円(税抜)																	
	B1 アンティークブラック柄	BE ベージュオニックス柄	BT モザイク硝子ブルー柄	BV ウォールナット柄	F2 珊瑚石柄(AC)+チェリー柄	F5 モザイクベージュ柄(AC)+チェリー柄	F8 モザイクホワイト柄(AC)+チェリー柄	B2 アンティークブラウン柄	BP ドラマホワイト柄	BH クレマストーン柄	BW チェリー柄	F3 珊瑚石柄(AC)+メープル柄	F6 モザイクベージュ柄(AC)+メープル柄	F9 モザイクホワイト柄(AC)+メープル柄				
	B8 エアリーブルー柄	BO サニーベージュ柄	BU 珊瑚石柄	BX メープル柄	F4 珊瑚石柄(AC)+ウォールナット柄	F7 モザイクホワイト柄(AC)+ウォールナット柄	B9 エアリーピンク柄	B3 グリジオカナル柄	BY モザイクホワイト柄	F1 珊瑚石柄(AC)+ウォールナット柄	C1 アンティークブラック柄(AC)+パラレルホワイト柄	CE ベージュオニックス柄(AC)+パラレルホワイト柄	CT モザイク硝子ブルー柄(AC)+パラレルホワイト柄	CV ウォールナット柄(AC)+グレイスホワイト柄				
	B10 グレーオニックス柄	BS モザイク硝子ブラウン柄	BZ モザイクベージュ柄	C2 アンティークブラウン柄(AC)+パラレルホワイト柄	CM ドラマホワイト柄(AC)+パラレルホワイト柄	CK クレマストーン柄(AC)+グレイスホワイト柄	CW チェリー柄(AC)+グレイスホワイト柄	B11 エアリーブルー柄	CL サニーベージュ柄(AC)+パラレルホワイト柄	CU 珊瑚石柄(AC)+グレイスホワイト柄	CX メープル柄(AC)+グレイスホワイト柄	C8 エアリーブルー柄(AC)+パラレルホワイト柄	CL サニーベージュ柄(AC)+パラレルホワイト柄	CY モザイクホワイト柄(AC)+グレイスホワイト柄	C9 エアリーピンク柄(AC)+パラレルホワイト柄	C3 グリジオカナル柄(AC)+パラレルホワイト柄	CY モザイクホワイト柄(AC)+グレイスホワイト柄	CZ モザイクベージュ柄(AC)+グレイスホワイト柄
	CD グレーオニックス柄(AC)+パラレルホワイト柄	CS モザイク硝子ブラウン柄(AC)+パラレルホワイト柄																

<b>14</b> 壁高さ	2 H2150	1 H2000	* 設置条件により、ご選択ください。	4 H2150(ドア高さ2000+ドア上小壁150)	+25,000円(税抜)
---------------	---------	---------	--------------------	----------------------------	--------------

<b>15</b> 天井・換気設備	「ナノイ」搭載 暖房換気乾燥機		「ナノイ」搭載 カビシャット 暖房換気乾燥機 NEW *22		F1 換気扇	F2 ファンタッチ換気扇	ゲンキ浴i(アイ) ミスト仕様 FU ★200V	FC 東京ガス用 天井開口 (430×560)	FD 大阪ガス用 天井開口 (440×480)	FA ヒートポンプ換気乾燥機	FN 換気設備なし
1623	標準仕様	標準仕様	+100,000円(税抜)	+160,000円(税抜)	-90,000円(税抜)	-45,000円(税抜)	+300,000円(税抜)	-58,000円(税抜)	-58,000円(税抜)	-54,500円(税抜)	-118,000円(税抜)
1623以外	標準仕様	標準仕様	+60,000円(税抜)	+100,000円(税抜)	+160,000円(税抜)	-50,000円(税抜)	-45,000円(税抜)	+300,000円(税抜)	-58,000円(税抜)	-58,000円(税抜)	-54,500円(税抜)

<b>16</b> 照明	サークルLED照明(色名:電球色) NEW				スクエアLED照明(色名:電球色) NEW				プラネット照明(蛍光灯)				プラネット照明(LED)			
G3 フラットラインLED照明+ウォールラインLED照明 *6	G1 1灯 *7		G2 2灯		H1 1灯 *7		H2 2灯		A1 1灯 *7		A2 2灯		A3 1灯 *7		A4 2灯	
	-160,000円(税抜)		-110,000円(税抜)		-114,000円(税抜)		-78,000円(税抜)		-138,000円(税抜)		-126,000円(税抜)		-122,000円(税抜)		-94,000円(税抜)	
B1 プラットラインLED照明: 2灯 ウォールラインLED照明: 1灯	B1 1灯 *7		B2 2灯		E1 1灯 *7		E2 2灯		M4 4灯		L4 4灯		2灯		Q1	
	-180,000円(税抜)		-130,000円(税抜)		-138,000円(税抜)		-126,000円(税抜)		-75,000円(税抜)		-45,000円(税抜)		-100,000円(税抜)		1灯 -100,000円(税抜)	

\*1 1316-1216で美泡湯選択時、浴槽パンを選択した場合は裏配管Aをお選びください。  
\*2 エスライン浴槽を選択した場合、半身浴の時に浴槽側水栓と接触するおそれがあるためご注意ください。  
\*3 循環式浄化温水器(24時間バス)に対応できるのは、スコピカ浴槽のみとなります。ただし、保温仕様の場合は、保温性能が高く温度コントロールができなくなり、温度が上昇することによりポンプ部品等を破損するおそれがあるため対応できません。  
\*4 1616サイズ以上でアーチ浴槽・エスライン浴槽・リクライン浴槽で握りバーを浴槽背もたれ側に設置する場合は、組みフタは洗い場設置となります。浴槽背もたれ側に風呂フタを収納できるオプションの3点フック(ホワイト)もしくは3分割組みフタの選択をおすすめいたします。  
\*5 1316-1216サイズは200Vに対応不可。  
\*6 ウォールラインLED照明は天井換気設備なし、ゲンキ浴iミスト、ヒートポンプコンディショナーの対応は不可。  
\*7 サークルLED照明・スクエアLED照明・プラネット照明・スクエアLED照明・プラネット照明・エクセレント照明選択時、濃色系の壁柄の場合は2灯をおすすめします。  
\*8 1316-1216サイズのB勝手には設置不可。北海道用配管(横引き配管)対応の場合、片引き扉はB勝手では選択不可。  
\*9 1616-1316-1216サイズで「サークル」選択の場合、収納棚は2段のみ選択可能です。  
\*10 湯たんぽミラーの場合、①のカウンターでスコピカダブルカウンターは選択できません。



ベースプラン本体セット希望小売価格

1623サイズ	1621サイズ	1818サイズ	1618サイズ	1616サイズ	1316サイズ	1216サイズ
<b>1,445,000</b> 円(税抜)	<b>1,215,000</b> 円(税抜)	<b>1,275,000</b> 円(税抜)	<b>1,155,000</b> 円(税抜)	<b>998,000</b> 円(税抜)	<b>963,000</b> 円(税抜)	<b>928,000</b> 円(税抜)

標準仕様 セレクト仕様 (価格はベースプランとの差額)

① サイズ		1 1623	2 1621	3 1818	4 1618	5 1616	6 1316	7 1216
② ドア勝手		AR AR勝手	BR BR勝手	AL AL勝手	BL BL勝手	③ 設置階		
④ 浴槽パン		① なし		② あり *1 +115,000円(税抜)		⑤ 設置方法		
⑥ 床		スミビカフロア (ささっとキレイ排水口仕様)		スミビカフロア(フッ素系特殊シート) (ささっとキレイ排水口仕様)		⑦ 浴槽形状		
⑧ 浴槽 *3		スコピカ浴槽						
⑨ 浴槽ハンドル(取っ手)・排水栓		① メタルハンドル:なし ポップアップ排水栓		② メタルハンドル:あり ポップアップ排水栓 +30,000円(税抜) ※1316・1216サイズには対応不可。		⑩ 風呂フタ		
⑪ 風呂フタフック		L 組みフタフック(メタル)		K 組みフタフック(ホワイト) -3,000円(税抜)	M 巻きフタフック -3,500円(税抜)	N なし -5,000円(税抜)	P 3点フック(ホワイト) +5,000円(税抜)	⑫ 浴槽エプロン
⑬ 壁柄		Cグレード						
⑭ 壁高さ		2 H2150		1 H2000		4 H2150 (ドア高さ2000+ドア上小壁150) +25,000円(税抜)		
⑮ 天井・換気設備		フラット天井のみ						
⑯ 照明		プラネット照明(蛍光灯)						

③ 設置階	1 1階用	2 階上用					
⑤ 設置方法	1 アジャスターボルト設置 SB設置面～SBFL 466mm	2 架台設置 1623・1818 +30,000円(税抜) 1616・1618・1621 +25,000円(税抜) 1216・1316 +22,000円(税抜)	3 アジャスターボルト設置(高床) ±0円(税抜) SB設置面～SBFL 546mm				
⑦ 浴槽形状	1623サイズ	1621サイズ	1818サイズ	1618サイズ	1616サイズ	1316サイズ	1216サイズ
1 アーチ浴槽	—	●	●	●	●	●	●
2 エスライン浴槽 *2	—	●	●	●	●	—	—
3 リクライン浴槽	—	●	●	●	●	—	—
4 ワイド浴槽	●	●	—	—	—	—	—

⑧ 浴槽 *3	標準仕様	+100,000円(税抜)	+75,000円(税抜)
⑨ 浴槽ハンドル(取っ手)・排水栓	1623・1621・1818・1618・1616	-23,000円(税抜)	1316・1216 -20,000円(税抜)

⑬ 壁柄	Cグレード	Bグレード +50,000円(税抜)	プレミアムグレード +150,000円(税抜)
⑭ 壁高さ	2 H2150	1 H2000	4 H2150 (ドア高さ2000+ドア上小壁150) +25,000円(税抜)

⑮ 天井・換気設備	「ナノイ」搭載 暖房換気乾燥機	「ナノイ」搭載 カビシャット 暖房換気乾燥機 NEW *21	F1 換気扇	F2 ファンタッチ 換気扇	ゲンキ浴i(アイ) ミスト仕様	FJ ★200V	FC 東京ガス用 天井開口 (430×560)	FD 大阪ガス用 天井開口 (440×480)	FA ヒートポンプ 換気乾燥機用	FN 換気設備なし
⑯ 照明	プラネット照明(蛍光灯)	プラネット照明(LED)	サークルLED照明 NEW	スクエアLED照明 NEW	プライト照明(蛍光灯)	エクセレント照明(蛍光灯)	ダウンライト照明(蛍光灯)	ダウンライト照明(LED)	フラットラインLED照明(調色)	フラットラインLED照明+ウォールラインLED照明 *7

⑮ 天井・換気設備	1623	標準仕様	—	+100,000円(税抜)	-90,000円(税抜)	—	—	-118,000円(税抜)	-118,000円(税抜)	—	-118,000円(税抜)
⑯ 照明	1623	A2 2灯	A3 1灯 *6	A4 2灯	G1 1灯 *6	G2 2灯	H1 1灯 *6	H2 2灯	B1 1灯 *6	B2 2灯	

⑮ 天井・換気設備	1623以外	標準仕様	+60,000円(税抜)	+100,000円(税抜)	+160,000円(税抜)	-50,000円(税抜)	-45,000円(税抜)	+300,000円(税抜)	-58,000円(税抜)	-58,000円(税抜)	-54,500円(税抜)	-58,000円(税抜)
⑯ 照明	1616・1316・1216	A1 1灯 *6	E1 1灯 *6	E2 2灯	M4 4灯	M3 3灯	M2 2灯	L4 4灯	L3 3灯	L2 2灯	Q1	Q3

\*1 1316・1216で美浴湯選択時、浴槽パンを選択した場合は裏配管Aをお選びください。  
\*2 エスライン浴槽を選択した場合、半身浴の時に浴槽側水栓と接触するおそれがあるのでご注意ください。  
\*3 循環浄化温水器(24時間バス)に対応できるのは、リクライン浴槽、スコピカ浴槽のみとなります。ただし、保温仕様の場合は、保温性能が高く温度コントロールができなくなり、温度が上昇することによりポンプ部品等を破損するおそれがあるため対応できません。  
\*4 1616サイズ以上でアーチ浴槽・エスライン浴槽・リクライン浴槽で握りバーを浴槽背もたれ側に設置する場合は、組みフタは洗い場設置となります。浴槽背もたれ側に風呂フタを収納できるオプションの3点フック(ホワイト)もしくは3分割組みフタの選択をおすすめいたします。  
\*5 1316・1216サイズは200Vに対応不可。  
\*6 サークルLED照明・スクエアLED照明・プライト照明・プラネット照明・エクセレント照明選択時、濃色系の壁柄の場合は2灯をおすすめします。  
\*7 ウォールラインLED照明は天井換気設備なし、ゲンキ浴iミスト、ヒートポンプコンディショナーの対応は不可。  
\*8 1316・1216サイズのB勝手には設置不可。北海道用配管(横引き配管)対応の場合、片引き戸はB勝手では選択不可。  
\*9 1616・1316・1216サイズで「サークルミラ」選択の場合、収納棚は2段のみ選択可能です。



①～⑳に下表より適合する英数字を入れて、プラン品番を完成させてください。

**NEW**の商品は2015年6月1日受注開始

**BCL**

①	②	③	④	⑤	⑥	⑦	⑧	⑨	⑩	⑪	⑫	⑬	⑭	⑮	⑯	⑰	⑱	⑲	㉑	㉒	㉓	㉔	㉕	㉖	㉗	㉘	㉙	㉚	㉛	㉜

標準仕様	セレクト仕様 (価格はベースプランとの差額)																																																	
<p><b>17 ドア (スキッドドア)</b></p> <p>段差5mm</p> <p>2枚折りドア E1 ホワイト</p> <p>※ドア有効開口寸法は P114 ㊦をご参照ください。</p>	2枚折りドア				シングルドア				片引き戸 ※8		3枚引き戸		2枚引き込戸																																					
	E2 ホワイト (間柱対応) +10,000円 (税抜)		E3 シルバー +30,000円 (税抜)		S1 ホワイト +50,000円 (税抜)		S2 ホワイト (間柱対応) +60,000円 (税抜)		S3 シルバー S4 ブラック +90,000円 (税抜)		SA ホワイト (強化ガラス面材半透明) +100,000円 (税抜)		SB シルバー (強化ガラス面材半透明) +215,000円 (税抜)		SC ブラック (強化ガラス面材半透明) +215,000円 (税抜)		SD ホワイト (強化ガラス面材透明) +215,000円 (税抜)		SE シルバー (強化ガラス面材透明) +215,000円 (税抜)		SF ブラック (強化ガラス面材透明) +215,000円 (税抜)		SG 木目調ダーク/浴室側ブラック (強化ガラス面材半透明) +90,000円 (税抜)		SH 木目調ミディアム/浴室側ブラック (強化ガラス面材半透明) +150,000円 (税抜)		SJ 木目調ライト/浴室側ブラック (強化ガラス面材半透明) +150,000円 (税抜)		SK 木目調ダーク/浴室側ブラック (強化ガラス面材透明) +150,000円 (税抜)		SL 木目調ミディアム/浴室側ブラック (強化ガラス面材透明) +150,000円 (税抜)		SM 木目調ライト/浴室側ブラック (強化ガラス面材透明) +150,000円 (税抜)		W1 ホワイト +90,000円 (税抜)		W2 シルバー +150,000円 (税抜)		V1 ホワイト +130,000円 (税抜)		V2 シルバー +190,000円 (税抜)		X1 ホワイト +90,000円 (税抜)							
											※1316・1216サイズ B勝手は対応不可。				※1621サイズA勝手のみ対応。 ※1316・1216サイズB勝手のみ対応。																																			
<p><b>18 ミラー</b></p> <p>2 スリムミラー ※16</p>	1 シンプルミラー -8,000円 (税抜)		B スリムミラー ※16 (くもり止めヒーター付) +33,000円 (税抜)		3 縦型スリムミラー ※16 +8,000円 (税抜)		E スリムハイミラー 壁高さH2150用 +18,000円 (税抜)		6 収納棚対応ワイドミラー 1623・1621 +78,000円 (税抜)		0 ミラーなし -12,000円 (税抜)																																							
	4 エレガントミラー +48,000円 (税抜)		D サークルミラー ※9 +48,000円 (税抜)		C 湯たんぽミラー ※10 ※11 ※12 ホワイト・ブラック +48,000円 (税抜)		※1818サイズは対応不可。 ※1818サイズは「④カウンター」選択時は必ず湯たんぽミラーを選択してください。 ※「ピタ水栓」は選択不可。 ※「Theシャワー」選択時、選択不可。						壁高さH2000用 +15,500円 (税抜)		1818・1618 +58,000円 (税抜)		1616・1316・1216 +48,000円 (税抜)		※1621サイズA勝手にのみ対応。 ※1818サイズは対応不可。 ※「Theシャワー」選択時、振り子兼用スライドバー (ミラー用) を必ず選択してください。																															
<p><b>19 収納棚 ※15</b></p> <p>C2 クリアシェルフ (2段)</p>	クリアシェルフ		フラットレイ		ライトシェルフ (2段)				ライトシェルフ (3段)				ワイヤーシェルフ		N 収納棚なし -9,000円 (税抜)																																			
	C3 3段 +3,000円 (税抜)		D2 ホワイト 2段 +1,000円 (税抜)		D4 ホワイト 3段 +6,000円 (税抜)		L1 ブラック -5,000円 (税抜)		L2 ホワイト -5,000円 (税抜)		M1 木目調ダーク +11,000円 (税抜)		M2 木目調ミディアム +11,000円 (税抜)		M3 木目調ライト +11,000円 (税抜)		L3 ホワイト -4,000円 (税抜)		L4 ブラック -4,000円 (税抜)		M4 木目調ダーク +21,000円 (税抜)		M5 木目調ミディアム +21,000円 (税抜)		M6 木目調ライト +21,000円 (税抜)		W2 2段 +7,000円 (税抜)		W3 3段 +15,000円 (税抜)																					
<p><b>20 カウンター</b></p> <p>B キアラホワイト</p> <p>9 ルミノモカ</p> <p>A ルミノブラック</p> <p>8 グロスホワイト</p> <p>※1818サイズの場合は、トップカウンターが付きません。 (スゴピカカウンターと同系色になります)</p>	スゴピカダブルカウンター				タワーカウンター				The シャワー専用カウンター																																									
	W4 キアラホワイト 1623 +140,000円 (税抜)		W2 ルミノモカ 1621 +120,000円 (税抜)		W3 ルミノブラック 1618 +110,000円 (税抜)		W1 グロスホワイト 1616・1316・1216 +100,000円 (税抜)		V1 ホワイト 1623・1621・1618 -30,000円 (税抜)		V2 ブラック 1616・1316・1216 -10,000円 (税抜)		T ホワイト 1623・1621・1618 -50,000円 (税抜)		1616・1316・1216 -30,000円 (税抜)		※1818サイズは対応不可。 ※「④収納テーブル」では「N」なしを選択してください。 ※「④収納テーブル」で「N」なしを選択してください。																																	
<p><b>21 収納テーブル</b></p> <p>N なし</p> <p>※「スゴピカダブルカウンター」・「タワーカウンター」・「湯たんぽミラー」 「Theシャワー」を選定の場合は、必ず「N」なしを選択してください。</p>	Sゴピカバイザーカウンター		8 キアラホワイト		6 ルミノブラック		+45,000円 (税抜)		7 クリアワイドシェルフ ※13																																									
	5 ルミノモカ		4 グロスホワイト				+20,000円 (税抜)																																											
<p><b>22 洗い場側水栓 ※12</b></p> <p>ソケットレス水栓 (メタルハンドル)</p> <p>B1 ホワイトカバー</p>	ソケットレス水栓 (メタルハンドル)				ライトタッチ水栓 (メタルハンドル) ※14				らくピタ水栓				The シャワー ※11 ※15 ※16 ※17 ※18																																					
	A1 ホワイトカバー		A2 ブラックカバー		B2 ブラックカバー		+0円 (税抜)		+43,000円 (税抜)		+110,000円 (税抜)		+110,000円 (税抜)		H1 ホワイトカバー		H2 ブラックカバー		J1 +274,000円 (税抜)																															
<p><b>23 シャワーヘッド・ホース</b></p> <p>1 メタルシャワーヘッド・シルバーホース</p> <p>※ライトタッチ水栓の場合は選択不可。</p>	5 新W 節水シャワー・シルバーホース				4 メタルワンタッチシャワーヘッド ・シルバーホース				6 エステシアシャワー ・シルバーホース																																									
	+33,000円 (税抜)		+12,000円 (税抜)		+35,000円 (税抜)																																													
<p><b>24 浴槽側水栓</b></p> <p>N なし ※お湯はりには、全自動湯焚付給湯機が必要です。</p>	2 2ハンドルデッキ水栓 (メタル)				5 定量止水壁付水栓 ※2 ※17																																													
			+54,000円 (税抜)				+55,000円 (税抜)		+53,000円 (税抜)																																									
<p><b>25 裏配管</b></p> <p>1 なし (水栓固定金具)</p> <p>※タワーカウンターの場合は、「1」なしは選択不可。</p> <p>浴槽・バスあり+スゴピカダブルカウンター もしくはスゴピカダブルカウンターの場合は -1,000円 (税抜)</p>	A 裏配管 A セット ※1		B 裏配管 B セット		C 横引配管セット (北海道用)																																													
	浴槽側水栓なし +30,000円 (税抜)		浴槽側・ライトタッチ水栓 (タワーカウンター) +9,000円 (税抜)		浴槽側水栓なしの場合 +20,000円 (税抜)		浴槽側・壁付水栓 +60,000円 (税抜)		浴槽側・壁付水栓 +18,000円 (税抜)		浴槽側水栓 (デッキ水栓付)の場合 +40,000円 (税抜)																																							
	浴槽側・デッキ水栓 +61,000円 (税抜)		浴槽側・デッキ水栓 +19,000円 (税抜)		浴槽側・デッキ水栓 +19,000円 (税抜)		浴槽側・壁付水栓 (壁付水栓) +30,000円 (税抜)		浴槽側・壁付水栓 (壁付水栓) +30,000円 (税抜)		浴槽側・壁付水栓 (壁付水栓) +30,000円 (税抜)																																							
	浴槽・バスあり+スゴピカダブルカウンター もしくはスゴピカダブルカウンターの場合は +30,000円 (税抜)		浴槽・バスあり+スゴピカダブルカウンター もしくはスゴピカダブルカウンターの場合は +30,000円 (税抜)		浴槽・バスあり+スゴピカダブルカウンター もしくはスゴピカダブルカウンターの場合は +30,000円 (税抜)		浴槽・バスあり+スゴピカダブルカウンター もしくはスゴピカダブルカウンターの場合は +30,000円 (税抜)		浴槽・バスあり+スゴピカダブルカウンター もしくはスゴピカダブルカウンターの場合は +30,000円 (税抜)		浴槽・バスあり+スゴピカダブルカウンター もしくはスゴピカダブルカウンターの場合は +30,000円 (税抜)																																							
<p><b>26 スライドバー・シャワーフック</b></p> <p>4 シャワーフック (メタル)</p>	1 シャワースライドバー (メタル)		5 握りバー兼用スライドバー (メタル)		7 握りバー兼用スライドバー (メタル)		9 握りバー兼用スライドバー N タイプ (メタル)																																											
	+12,000円 (税抜)		+30,000円 (税抜)		+33,000円 (税抜)		+33,000円 (税抜)		+30,000円 (税抜)		+33,000円 (税抜)																																							
<p><b>27 タオル掛け ※18</b></p> <p>1 タオル掛け B (メタル)</p> <p>※オプションでテラスラフを選択する場合は、 「N」タオル掛けなしをお選びください。</p>	3 マルチフックタイプ (ホワイト)		5 ワイヤーハンガー		6 タオル掛け C (メタル)		7 タオル掛け N (メタル)		N なし																																									
	+1,000円 (税抜)		+13,000円 (税抜)		+3,000円 (税抜)		+13,000円 (税抜)		-3,000円 (税抜)																																									
<p><b>28 断熱材</b></p> <p>N なし</p> <p>「ゲンキ浴」を選択する場合、必ず③または⑥を選択ください。 「床暖房とゲンキ浴」を選択する場合、必ず③を選択ください。</p>	3 壁・天井		4 床 (標準) ・壁・天井 ※19		6 床 (高断熱) ・壁・天井 ※20																																													
	1623・1621・1818・1618 +55,000円 (税抜)		1616 +72,000円 (税抜)		1316・1216 +67,000円 (税抜)		+80,000円 (税抜)		+110,000円 (税抜)																																									
<p><b>29 フリーサイズ窓枠</b></p> <p>N なし</p>	1m×4本				1.35m×2本 + 1.45m×2本				全開開口窓枠																																									
	D=190mm		D=290mm		D=446mm		D=190mm		D=290mm		D=446mm		D=190mm		D=290mm		D=190mm		D=290mm		D=190mm		D=290mm																											
	W7 ホワイト +18,000円 (税抜)		W8 ホワイト +31,000円 (税抜)		W9 ホワイト +50,000円 (税抜)		WA ホワイト +26,000円 (税抜)		MA 木目調ダーク +46,000円 (税抜)		WB ホワイト +46,000円 (税抜)		MB 木目調ダーク +46,000円 (税抜)		WC ホワイト +60,000円 (税抜)		WD ホワイト +30,000円 (税抜)		WE ホワイト +50,000円 (税抜)		B7 ブラック +24,000円 (税抜)		B8 ブラック +38,500円 (税抜)		B9 ブラック +54,500円 (税抜)		BA ブラック +34,000円 (税抜)		PA 木目調ライト +55,000円 (税抜)		BB ブラック +56,500円 (税抜)		PB 木目調ライト +75,000円 (税抜)		BC ブラック +66,500円 (税抜)		BD ブラック +32,500円 (税抜)		BE ブラック +52,500円 (税抜)											

※10 湯たんぽミラーの場合、「④カウンター」でスゴピカダブルカウンターは選択できません。 ※11 「④収納テーブル」で必ず「収納テーブルなし」をお選びください。 ※12 湯たんぽミラーの色は、水栓カバーの色に合わせて自動的に選択されます。 ※13 クリアワイドシェルフはライトタッチ水栓との組み合わせ不可。 ※14 ライトタッチ水栓選択時、「④カウンター」と「④収納テーブル」で以下の組み合わせを選択ください。[タワーカウンター選択時:収納テーブルなし][スゴピカダブルカウンター選択時:収納テーブルなし] ※15 「Theシャワー」選択時、収納棚は2段のみ選択可。ただしサークルミラー選択時は収納棚選択不可。 ※16 H2000、H1900でスリムミラー・スリムミラー(くもり止めヒーター付)・縦型スリムミラーの場合、Theシャワーと壁付照明の組み合わせは対応不可。 ※17 Theシャワー選択時、1618・1616・1316・1216サイズの場合、定量止水壁付水栓とTheシャワーのアームが接触するおそれがあります。 ※18 Theシャワー選択時、1616・1316・1216のA勝手に場合、「⑦タオル掛け」は「N」なしになります。 ※19 床暖房と併設は不可。 ※20 「保温浴槽なし」の場合は選択できません。また床暖房との併用はできません。 ※21 オプションで「床暖房」を選択した場合、自動的に床暖房運動が選定されます。

## New L-class プランニングガイド オプションの選択

追加するオプションに  を入れてください。

### AV 関連



※写真はハメコミ合成です。

地デジ対応バステレビ(16V型 B-CASカード内蔵タイプ)

**GK9HX1600 ◆+230,000円**(税抜)

外部接続ケーブルセット(16V型用)

DVDプレーヤー、ビデオデッキ、BS・CSチューナーなどの接続に使用します。

5m: **GK9OPA1000D ◆+30,000円**(税抜)

10m: **GK9OPA1001D ◆+40,000円**(税抜)

15m: **GK9OPA1002D ◆+48,000円**(税抜)

※地デジ対応バステレビ(16V型)と組み合わせてお使いください。

※別売の外部機器接続用壁内配線ケーブルと外部機器(DVDプレーヤー、BS・CSデジタルチューナー、ケーブルテレビ専用チューナーなど)が必要です。  
外部機器によっては、バステレビのリモコンでは操作できなかったり、特定のボタンが機能しない場合や、動作に時間がかかる場合があります。アナログ出力端子がない外部機器は接続できません。



※写真はハメコミ合成です。

ワンセグ放送対応バステレビ(5V型)

**GK9HX510 ◆+79,000円**(税抜)

6型取替用プレートセット

**◆+7,500円**(税抜)

〈バステレビご選定の際のご注意〉

※バステレビはユニットバスルーム施工当初からお申し付けください。

※5V型のバステレビはワンセグ放送専用です。

※16V型は収納棚対応ワイドミラーと併用不可。5V型は併用可。

●詳しくは別冊 設計資料編をご覧ください。

**アナログタイプのバステレビをご使用中の方へ**

2011年7月でアナログ放送は終了し、地上デジタル放送へ移行しました。  
現在、アナログタイプのバステレビをお使いの方は下記サイトにて、  
バステレビを地デジ化するためのステップをご紹介しますので、ご確認ください。

バステレビ 地デジ化ガイド

<http://sumai.panasonic.jp/bathroom/chidejika/>



バスサウンド

**GKD9ASXC1P +65,000円**(税抜)

※外部機器との接続が必要です。

※バステレビ(16V型・5V型)との接続不可。

●詳しくは別冊 設計資料編をご覧ください。

### ジェットバス



ジェットバスE(背側2カ所噴流)

**+213,000円**(税抜)

[設置可能サイズ]

1623・1621・1818・1618・1616サイズ

※リクライニング浴槽には対応不可。

防振ゴムセット(全サイズ対応)

(8個入り)

**GKD1510 +16,000円**(税抜)

酸素美泡湯・ジェットバス動作時に  
階下への振動音を軽減したい場合にのみおすすめします。

ミスト



コンパクトミスト  
+177,000円(税抜)

裏配管 A セット  
 本体 GKD9E8 107,000円(税抜)  
 制御ボックス GKD6WCZW 59,000円(税抜)  
 裏配管 A GKD96CM6PA 11,000円(税抜)

裏配管 B セット  
 本体 GKD9E8 107,000円(税抜)  
 制御ボックス GKD6WCZW 59,000円(税抜)  
 裏配管 B GKD96CM6PB 11,000円(税抜)

※裏配管がついていますので、据付必要寸法が大きくなります。ご確認ください。  
 ※プランニングガイド「**◎**ミラー」で必ず「スリムミラー」を選択してください。  
 ※Theシャワーとの組み合わせは不可。  
 ※横引配管は対応不可。 ※浴槽パン仕様の場合は、裏配管 A セットを選択してください。  
 ※寒冷地は対応不可。

照明

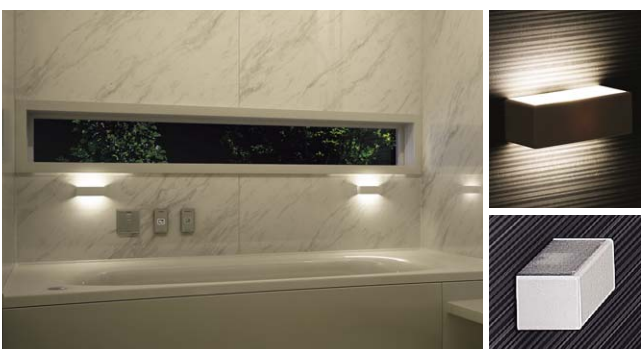

バスホテル(アロマトレイ1個付)  
+75,000円(税抜)

本体 GKD9GVL2350 37,000円(税抜)  
 浴室照明用電源ボックス GKD9GVL2330 30,000円(税抜)  
 壁付コントローラー GKD9GVL2344 8,000円(税抜)

※ライト2個セットになります。  
 ※本体色：ホワイト  
 ※バスホテル本体は調光できません。  
 ※ウォールラインLED照明とは併設不可。

換気設備



壁付換気扇(風圧シャッター付)  
GKD9FY12PTS7 +20,000円(税抜)

スリーブ  
GKD9KS11E +10,000円(税抜)

※**◎**天井・換気設備で必ず「換気設備なし」を選択ください。  
 ※開口は現場対応になります。

換気扇は長期使用製品安全表示制度の対象商品です。詳しくはP217をご覧ください。



## New L-class プランニングガイド オプションの選択

追加するオプションに  を入れてください。

### その他



床暖房 (トランプ断熱材あり)

**+100,000円** (税抜)

※床(標準)・壁・天井断熱材との併用は不可。

※床(高断熱)・壁・天井断熱材との併用は不可。

※脱衣側スイッチは別途必要です。

※オプションの「床暖房用スイッチ」(右)を選択いただく、現場で別途手配が必要です。

※プランニングガイドの「天井・換気設備」で [FR] [FS] 「ナノイー」搭載 カビシャット暖房換気乾燥機を選択の場合、床暖房用スイッチは不要です(暖房換気乾燥機との兼用リモコンになります)。



床暖房用スイッチ (24時間タイマー付)

**GKD9GVL5153 +15,000円** (税抜)

※スイッチまでのVVFケーブル、ジョイントボックスは現場手配となります。



ゲンキ浴i (アイ)・ミスト用 浴室内リモコン

**GKD9GVL5650 +25,000円** (税抜)



掃除用具収納

**GKD9GVKY200 +9,000円** (税抜)

※タワーカーンター、Theシャワー専用カウンターには対応不可。



スイングドア用 ドア外タオル掛け

**+13,000円** (税抜)

ホワイト (ドア色: ホワイト用)

本体 **GKD9GVS4273 +10,000円** (税抜)

取付金具 **GKD9GD7154 +3,000円** (税抜)

グレー (ドア色: シルバー・木目調ライト用)

本体 **GKD9GVS4271 +10,000円** (税抜)

取付金具 **GKD9GD7154 +3,000円** (税抜)

ブラック (ドア色: ブラック・木目調ダーク・木目調ミディアム用)

本体 **GKD9GVS4272 +10,000円** (税抜)

取付金具 **GKD9GD7154 +3,000円** (税抜)

※間柱対応不可



物干しバー (追加用)

1623・1621・1618・1616  
**GKD9RP16 +3,500円** (税抜)

1818  
**GKD9RP18 +3,500円** (税抜)

1316  
**GKD9RP13 +3,500円** (税抜)

1216  
**GKD9RP115 +2,200円** (税抜)

※バーと受け具のセットです。

※物干しバーは「ナノイー」搭載 暖房換気乾燥機、ゲンキ浴i (アイ)・ミストのプランを選択時に1セット付属

ご注意) つり下げ重量は、全体で10kg以内でご使用ください。

物干しバー受け具 (追加用)

**GKD9RF1P +1,000円** (税抜)

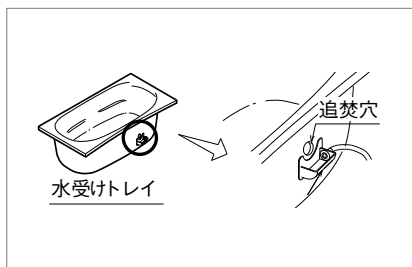

追焚穴加工+水受けトレイ仕様

**+13,000円** (税抜)

※浴槽ハンセットとの併用は不可。

※浴槽長手方向のみ可。

※追焚穴加工のみは対応不可。

追焚循環アダプター

(パナソニック製エコキュート用)

**AD-HQSA-LH +7,000円** (税抜)

※部材センター扱いになります。

気密パッキン

1623  
**GKD957923**

1621・1618・1616・1316・1216  
**GKD9579**

1818  
**GKD957918**

**+15,000円** (税抜)

※詳細はP171をご覧ください。

**浴槽パン用追焚配管部材**

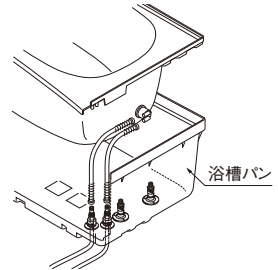
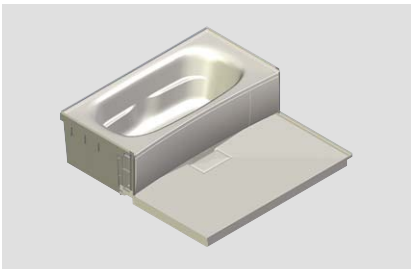

水栓・カウンター		浴槽パン		浴槽パン+追焚フレキ管		浴槽パン+追焚フレキ管+追焚裏配管	
				裏配管A仕様	裏配管なし仕様	裏配管A仕様	裏配管なし仕様
浴槽側水栓なし、 洗い場水栓+ 壁付水栓	タワーカウンター Theシャワー専用カウンター			<input type="checkbox"/> +4,000円(税抜)	<input type="checkbox"/> +3,000円(税抜)	<input type="checkbox"/> +24,000円(税抜)	
	スコピカカウンター スコピカダブルカウンター					<input type="checkbox"/> +23,000円(税抜)	
洗い場水栓+ デッキ水栓	タワーカウンター Theシャワー専用カウンター			<input type="checkbox"/> -26,000円(税抜)	<input type="checkbox"/> +4,000円(税抜)	<input type="checkbox"/> -6,000円(税抜)	
	スコピカカウンター スコピカダブルカウンター					<input type="checkbox"/> +24,000円(税抜)	

※1 上記価格は浴槽パン・裏配管Aの価格は含まれておりません。 ※2 裏配管Bについては取付け不可。 ※3 追焚穴加工+水受けトレイは対応不可。

**専用架台**



標準	
標準4本入り	
<input type="checkbox"/> 1621 (ワイド浴槽) GKD16B1	+25,000円(税抜)
標準3本入り	
<input type="checkbox"/> 1818 GKD15B1	+30,000円(税抜)
<input type="checkbox"/> 1818 テクノストラクチャー用 GKD15B1T	+30,000円(税抜)
<input type="checkbox"/> 1621・1618・1616 (エスライン・アーチ・リクライン浴槽) GKD14B1	+25,000円(税抜)
<input type="checkbox"/> 1316 GKD13B1	+22,000円(税抜)
<input type="checkbox"/> 1216 GKD11B1	+22,000円(税抜)

間柱対応用	
標準3本・間柱対応1本入り	
<input type="checkbox"/> 1623・1621 (ワイド浴槽) GKD16B2	+30,000円(税抜)
標準2本・間柱対応1本入り	
<input type="checkbox"/> 1818 GKD15B2	+35,000円(税抜)
<input type="checkbox"/> 1818 テクノストラクチャー用 GKD15B2T	+35,000円(税抜)
<input type="checkbox"/> 1621・1618・1616 (エスライン・アーチ・リクライン浴槽) GKD14B2	+30,000円(税抜)
<input type="checkbox"/> 1316 GKD13B2	+27,000円(税抜)
<input type="checkbox"/> 1216 GKD11B2	+27,000円(税抜)

北海道専用		
在来工法用	THタイプ	CHタイプ
標準4本入り	標準4本入り	標準4本入り
<input type="checkbox"/> 1623・1621 (ワイド浴槽) GKD16B1ZH	<input type="checkbox"/> 1623・1621 (ワイド浴槽) GKD16B1TH	<input type="checkbox"/> 1623・1621 (ワイド浴槽) GKD16B1CH
<input type="checkbox"/> +25,000円(税抜)	<input type="checkbox"/> +25,000円(税抜)	<input type="checkbox"/> +25,000円(税抜)
標準3本入り	標準3本入り	標準3本入り
<input type="checkbox"/> 1818 GKD17B1ZH	<input type="checkbox"/> 1818 GKD17B1TH	<input type="checkbox"/> 1818 GKD17B1CH
<input type="checkbox"/> +30,000円(税抜)	<input type="checkbox"/> +30,000円(税抜)	<input type="checkbox"/> +30,000円(税抜)
<input type="checkbox"/> 1618 GKD15B1ZH	<input type="checkbox"/> 1618 GKD15B1TH	<input type="checkbox"/> 1618 GKD15B1CH
<input type="checkbox"/> +25,000円(税抜)	<input type="checkbox"/> +25,000円(税抜)	<input type="checkbox"/> +25,000円(税抜)
<input type="checkbox"/> 1621・1616 (エスライン・アーチ・リクライン浴槽) GKD14B1ZH	<input type="checkbox"/> 1621・1616 (エスライン・アーチ・リクライン浴槽) GKD14B1TH	<input type="checkbox"/> 1621・1616 (エスライン・アーチ・リクライン浴槽) GKD14B1CH
<input type="checkbox"/> +25,000円(税抜)	<input type="checkbox"/> +25,000円(税抜)	<input type="checkbox"/> +25,000円(税抜)
<input type="checkbox"/> 1316 GKD13B1ZH	<input type="checkbox"/> 1316 GKD13B1TH	<input type="checkbox"/> 1316 GKD13B1CH
<input type="checkbox"/> +22,000円(税抜)	<input type="checkbox"/> +22,000円(税抜)	<input type="checkbox"/> +22,000円(税抜)
<input type="checkbox"/> 1216 GKD11B1ZH	<input type="checkbox"/> 1216 GKD11B1TH	<input type="checkbox"/> 1216 GKD11B1CH
<input type="checkbox"/> +22,000円(税抜)	<input type="checkbox"/> +22,000円(税抜)	<input type="checkbox"/> +22,000円(税抜)

## New L-class プランニングガイド オプションの選択

追加するオプションに  を入れてください。

### 握りバー

#### I型握りバー



ホワイト：φ30mm

400mm **GKD9GVR731**  
+15,000円(税抜)  本

600mm **GKD9GVR733**  
+18,000円(税抜)  本

800mm **GKD9GVR734**  
+26,000円(税抜)  本

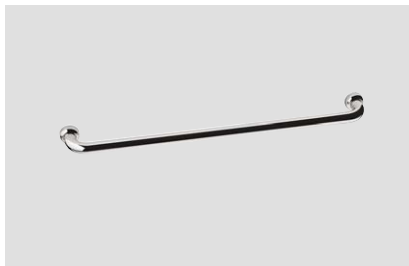

メタル：φ25.4mm

400mm **GKD9GVR741**  
+15,000円(税抜)  本

600mm **GKD9GVR743**  
+18,000円(税抜)  本

800mm **GKD9GVR744**  
+26,000円(税抜)  本

#### L型握りバー



ホワイト：φ30mm

600mm×600mm **GKD9GVR736**  
+30,000円(税抜)  本



Nタイプ メタル：φ32mm

600mm×600mm **GKD95N66M**  
+50,000円(税抜)  本



Nタイプ メタル：φ32mm

400mm **GKD95N04M**  
+21,000円(税抜)  本

600mm **GKD95N06M**  
+24,000円(税抜)  本

800mm **GKD95N08M**  
+32,000円(税抜)  本

#### サポートバー

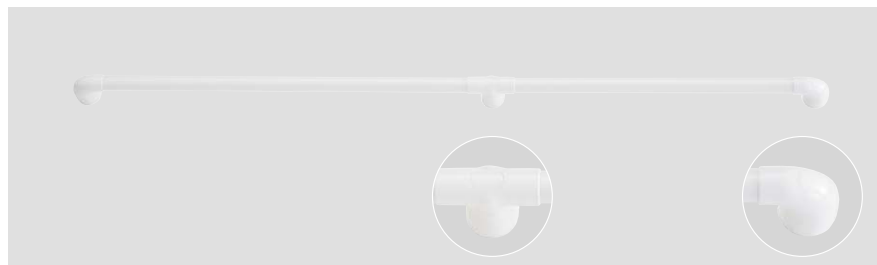

1000mm

**GKD9GVR738** +34,000円(税抜)

本

1400mm

**GKD9GVR740** +50,000円(税抜)

本

1200mm

**GKD9GVR739** +42,000円(税抜)

本

※サポートバーを浴槽背もたれ側に設置する場合は、3点フック(ホワイト)、3分割組みフタ(オプション)を選択してください。

※1316・1216は対応不可。

●取付位置など、詳しくは別冊 設計資料編をご覧ください。

#### ■取付イメージ

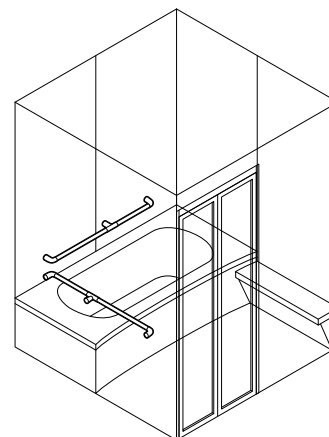



リフォーム適合部材

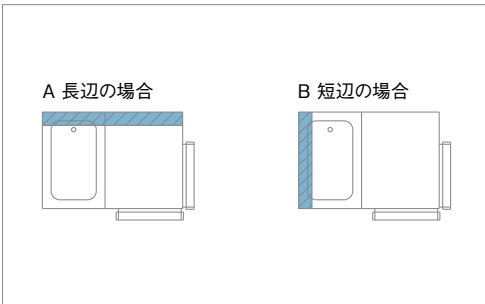

**現場梁欠きセット**  
 現場梁欠きセット(長辺の場合)  
 現場梁欠きセット(短辺の場合)  
**+35,000円**(税抜)

※フラットラインLED照明(調色)、ダウンライト照明、ゲンキ浴i(アイ)・ミスト、ヒートポンプ式サニタリー&バスコンディショナーは対応不可。  
 ※天井開口なし天井のみ対応  
 ※Uオーダーとの併設は不可。  
 ※プレ穴加工は対応不可  
 [A]長辺の場合の対応不可項目  
 ・1623サイズの長辺梁欠き  
 ・(B勝手)3枚引き戸、片引き戸、2枚引き込戸  
 ・(B勝手)腰壁FIX窓、600幅FIX窓  
 ・湯たんぼミラー、スリムハイミラー

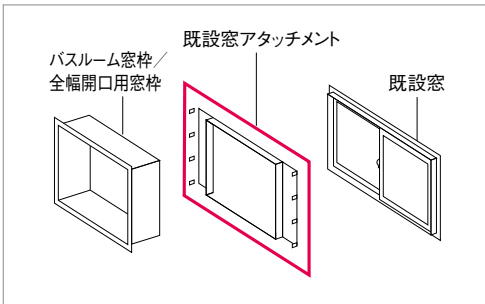

**既設窓アタッチメント**  
 既設窓アタッチメント(ホワイト)  
**GKD50AT1PWN**  
**+25,000円**(税抜)  
 既設窓アタッチメント(ブラック)  
**GKD50AT1PBN**  
**+25,000円**(税抜)

**全幅開口用窓枠**  
 D=190mm  
 ホワイト:枠本体  
**GKD9GVH1115**  
**★+30,000円**(税抜)  
 ブラック:枠本体  
**GKD9GVH1116**  
**★+30,000円**(税抜)  
 ブラック:シリコン  
**GKD9SE5400K**  
**★+2,500円**(税抜)  
 D=290mm  
 ホワイト:枠本体  
**GKD9GVH1125**  
**★+50,000円**(税抜)  
 ブラック:枠本体  
**GKD9GVH1126**  
**★+50,000円**(税抜)  
 ブラック:シリコン  
**GKD9SE5400K**  
**★+2,500円**(税抜)  
 ※全幅開口用窓枠はプランニングガイド「◎フリーサイズ窓枠」で選択してください。

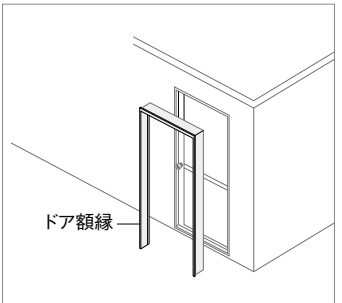

**ドア3方額縁**  
 ドア接続額縁(ホワイト)  
**GKD40DG1W**  
**+35,000円**(税抜)  
 ※2枚折りドア、スイングドアのみ対応。  
 (共に間柱対応含む)  
**GKD40HDG1W**  
**+40,000円**(税抜)  
 ※3枚引き戸、片引き戸、  
 2枚引き込戸用

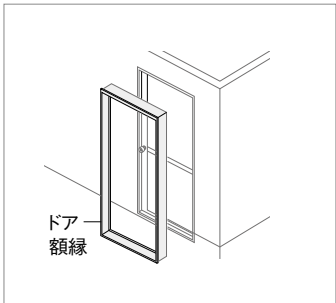

**ドア4方額縁**  
 ドア接続額縁(ホワイト)  
**GKD40DG2W**  
**+40,000円**(税抜)  
 ※2枚折りドア、スイングドアのみ対応。

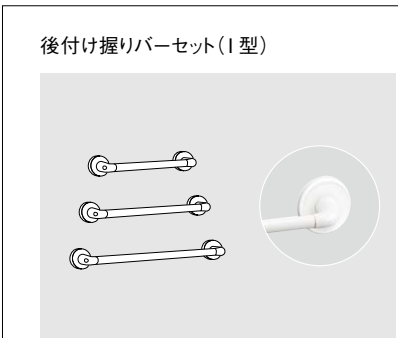

**後付け握りバーセット(I型)**  
 L:400mm  
 本体:**GKD9GVRY731**  
**+15,000円**(税抜)  
 台座部:**GKD9502W**  
**+4,800円**(税抜)  
 L:600mm  
 本体:**GKD9GVRY733**  
**+18,000円**(税抜)  
 台座部:**GKD9502W**  
**+4,800円**(税抜)  
 L:800mm  
 本体:**GKD9GVRY734**  
**+26,000円**(税抜)  
 台座部:**GKD9502W**  
**+4,800円**(税抜)



**後付け握りバーセット(L型)**  
 L:600mm×600mm  
 本体:**GKD9GVRY736**  
**+30,000円**(税抜)  
 台座部:**GKD9503W**  
**+7,200円**(税抜)  
 ※R・L共通

●他社バスルームへの取り付けはしないでください。また、設置10年以上のバスルームについては、壁のたわみが大きくなるため、取り付けはおすすりできません。詳しくはP200をご覧ください。

## New L-class プランニングガイド オプションの選択

追加するオプションに  を入れてください。

### U オーダー (特注対応)

#### リフォーム適合部材

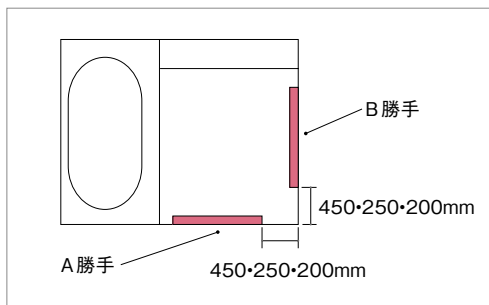

ドア位置移動 (450・250・200mm)

+ 50,000円 (税抜)

※スイングドア・2枚折りドアのみ対応。

■浴室サイズ別 ドア位置移動	450mm	250mm	200mm
1623/1621 (アーチ・リクライン・エスライン浴槽)	○	○	○
1621 (ワイド浴槽) / 1818/1618	B 勝手のみ	B 勝手のみ	○
1616	B 勝手のみ	B 勝手のみ	B 勝手のみ
1316/1216	×	×	×

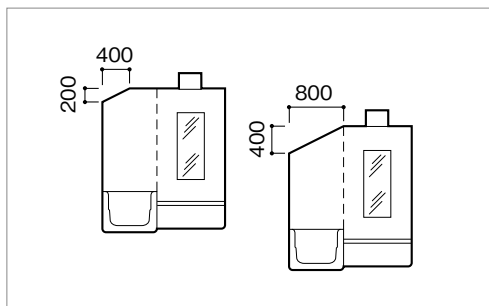

勾配天井

+ 60,000円 (税抜)

W400mm×H200mm 下がりの場合

W800mm×H400mm 下がりの場合

※開口なし・換気扇に対応。

※フラット天井、壁高H2000mmのみ対応(H2150は対応不可)

※Uオーダー (FIX窓、ドア位置移動)との併設は不可。

※以下部材選択時は対応不可。

・「ナノイー」搭載 暖房換気乾燥機、ゲンキ浴i (アイ)・ミスト、ヒートポンプ式サニタリー&バスコンディショナー

・ダウンライト照明、フラットラインLED照明 (調色)

・スリムハイミラー、湯たんばミラーとライトタッチ水栓選定時は天井照明必須のため対応不可)

・テラスドア

・壁：プレミアムグレード(シェイドストーン柄)

※A勝手、片引き戸には対応不可。

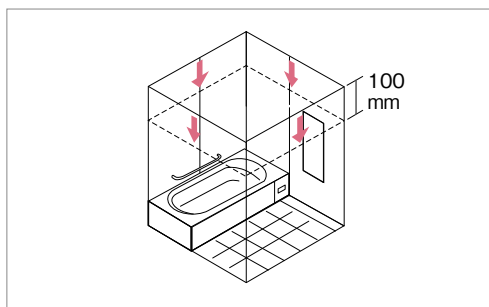

天井 高さH1900 (全高100mmカット)

+ 50,000円 (税抜)

※スリムミラー・スリムミラー (くもり止めヒーター付)、縦型スリムミラー、ウォールミラー、湯たんばミラーと壁付照明の組合わせは対応不可。

※スリムミラー・スリムミラー (くもり止めヒーター付)・縦型スリムミラーの場合、Theシャワーと壁付照明の組合わせは対応不可。

※スリムハイミラーには対応不可。

※壁H2000からの全高100mmカットのみとなります。

**U オーダー (特注対応)**

3分割組みフタ

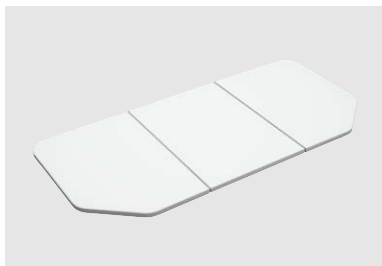

※写真は断熱組みフタ  
 ※価格は各タイプの部材標準仕様からの差額となります。  
 ※ワイド浴槽用の組みフタは、通常品が3分割となっています。

- 組みフタ+組みフタ用フック(メタル)  
**+5,000円**(税抜)  
 [内訳:3分割組みフタ+5,000円(税抜)、3分割組みフタ用フック(メタル)±0円(税抜)]
- 断熱組みフタ+組みフタ用フック(メタル)  
**+10,000円**(税抜)  
 [内訳:3分割断熱組みフタ+10,000円(税抜)、3分割組みフタ用フック(メタル)±0円(税抜)]
- 組みフタ+組みフタ用3点フック(ホワイト)  
**+10,000円**(税抜)  
 [内訳:3分割組みフタ+5,000円(税抜)、3分割組みフタ用3点フック(ホワイト)+5,000円(税抜)]
- 断熱組みフタ+組みフタ用3点フック(ホワイト)  
**+15,000円**(税抜)  
 [内訳:3分割断熱組みフタ+10,000円(税抜)、3分割組みフタ用3点フック(ホワイト)+5,000円(税抜)]

スイングドア用FIX窓 ●FIX窓のみの価格となります。ドアを含めた価格はプランニングガイドの「**U**ドア」をご覧ください。  
 色と面材は、プランニングガイドで選択したドアと同色・同素材となります。

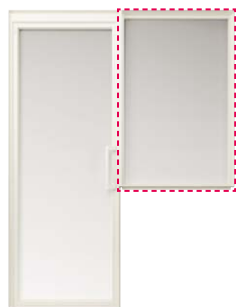

800幅腰壁FIX窓  
 面材:強化ガラス(透明・半透明)

- ホワイト
- シルバー
- ブラック
- +80,000円**(税抜)
- 木目調ダーク
- 木目調ミディアム
- 木目調ライト
- +155,000円**(税抜)

※1818・1316・1216サイズは対応不可。  
 ※A勝手は対応不可。



600幅FIX窓  
 面材:強化ガラス(透明・半透明)

- ホワイト
- シルバー
- ブラック
- +80,000円**(税抜)
- 木目調ダーク
- 木目調ミディアム
- 木目調ライト
- +155,000円**(税抜)

※1316・1216サイズは対応不可。  
 ※A勝手は対応不可。

**U**オーダー(特注対応)同士の組み合わせは対応不可。

◎上記以外にもさまざまな**U**オーダー(特注対応)をお受けいたします。詳しくは別冊設計資料編をご覧ください。  
 ◎設計資料編はインターネットでもご覧いただけます。 <http://sumai.panasonic.jp/catalog/bathroom.html>



## New L-class プランニングガイド オプションの選択

### その他

#### テラスドア用接続枠

- ホワイト  
 ブラック

+120,000円(税抜)

※1623・1621・1618・1616の  
 ドアA勝手の場合のみ対応。  
 ※梁欠きは対応不可。  
 ※テラスドア本体は別途手配となります。  
 詳細は下記をご参照ください。

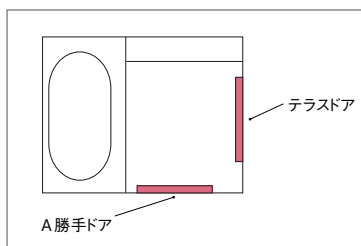

### 参考商品

#### テラスドア [YKK AP (株) 製]

※この商品はYKK AP (株)よりご手配ください。「テラスドア用接続枠」のみ、当社手配品となります。



#### 手配に必要なもの

テラスドアを設置するには以下の3つの部材が必要になります。  
 (①・②は現場手配です。当社では手配できません。)

##### ①テラスドア(別途手配)YKK AP(株)製 ※1

商品名	本体商品記号	サイズ	参考価格
エイピアJ 引き違い戸	□JHT-11918-J-AVA サイズオーダー ※W1191×H1802mmに サイズオーダーしてください。	W1191× H1802mm	60,580円(税抜)

※□には色柄記号が入ります。

(色記号 B1:ブラウン、B7:カームブラック、H2:プラチナステン、S1:ピュアシルバー、YW:ホワイト)

##### ②ガラス面材(別途手配) ※2

浴室側合わせガラス(3mm+3mm)+空気層12mm+外部側4mmの  
 総厚22mmを使用して下さい。

##### ③テラスドア用接続枠(当社手配) ※3

ホワイト	窓材: GKD54505W カウンター: GKD54501W	120,000円(税抜)
ブラック	窓材: GKD54505B カウンター: GKD54501B	

※浴室で使用するための専用防水キットが同梱されています。

#### ※1 テラスドア本体についてのご注意事項:

- ・品番はYKK AP (株)の品番です。YKK AP (株)よりご手配願います。 ・価格にはガラス面材代、取付設置費、搬入費を含みません。 ・上記品番以外のドアは対応できません。
- ・1623、1621、1618、1616サイズのA勝手ドアの場合のみの対応となります。 ・タオル掛けとは併用できません。 ・ゲンキ浴i・ミストは併用できません。 ・梁欠は対応できません。

#### ※2 ガラス面材についてのご注意事項: ご手配に関しては、お近くのYKK AP (株)の販売店等にお問合せ願います。

#### ※3 テラスドア用接続枠についてのご注意事項: ホワイト、ブラックのいずれかをお選び下さい。

Disney STYLE

DREAM LIFE WITH DISNEY



Produced by **Panasonic**

ディズニーシリーズ

バスルーム ココチーノ

# あなたのおうちを、魔法でつつみます。

家族みんながおもわず笑顔に——。家じゅうのお部屋を、ディズニーのモチーフで演出した上質な安らぎ空間。朝も夜もくつろぎの時も、パナソニックの「ディズニーシリーズ」で、家じゅうを幸せな魔法でつつみます。

## 水まわり (バス・洗面・トイレ)

ほっと落ち着く  
リフレッシュタイム。

毎日のお風呂や洗面、トイレタイムを、ミッキー・マウスシルエツでしつらえたくつろぎのスペースで、心や身体を優しくリセット。



## 子ども部屋

夢の魔法につつまれて、  
豊かな心に成長する。

心も身体も安らぐマイルーム。勉強、遊び、後片づけも、ミッキー・マウスシルエツといっしょだから、きっと楽しい時間に。

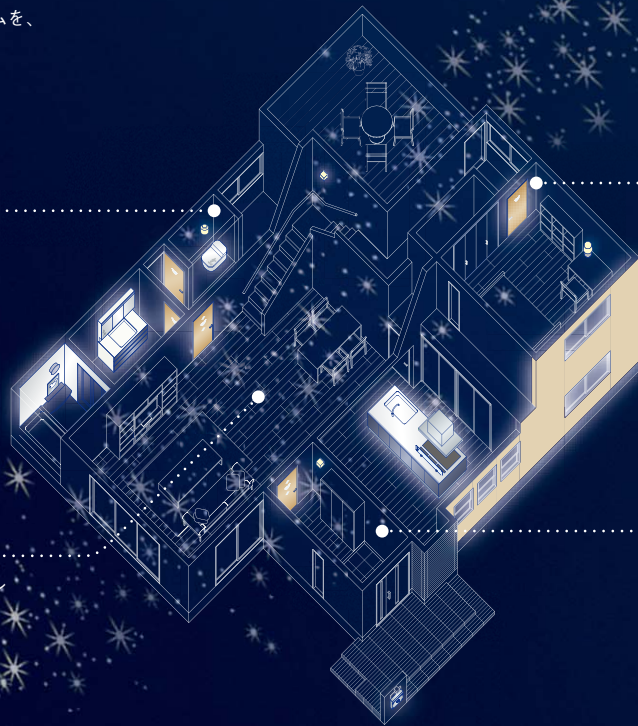

## リビングルーム

家族が集まる。  
おしゃべりがはずむ。

ミッキー・マウスシルエツがリラックス空間に優しくとけこみ、楽しくあたたかいコミュニケーションシーンを演出。



## 玄関まわり (外構・玄関・廊下)

みんなが笑顔に。  
夢いっぱいのお出迎え。

「行ってきます」「お帰りなさい」。家族を友人を、送り迎えるわが家の顔だから、いつも美しく爽やかな空間に。



システムキッチン  
クックスクリーン



システムキッチン  
キッチンボード



バスルーム ココチーノ  
ミラー

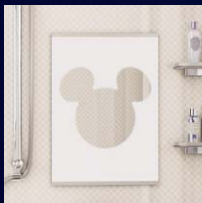

バスルーム ココチーノ  
壁



洗面ドレッシング  
ウツクシーズ



全自動おそうじトイレ  
アラウーノ



内装ドア



サインポスト  
フェイス



照明器具  
シーリングライト



外壁材・壁飾り  
※ケイミュ株式会社製

※外壁材・壁飾りは、パナソニック株式会社がウォルト・ディズニー・ジャパン株式会社と契約したライセンスの供与により、ケイミュ株式会社が製造販売するものです。





## ディズニーシリーズ バスルーム ココチーノ

ミッキー・マウスシルエットがミラーの中に、壁一面に。  
だれもが笑顔になる楽しい時間。ミッキー・マウスシルエットがいっぱいのバスルームは、  
暖かなふれあいが生まれる癒しの空間です。家族みんなでハッピーバスタイム。

※写真はNew L-classのプランです  
※ミッキー・マウスシルエット・ミラーは浴室内の湯気によって、ミッキー・マウスシルエットが時間と共に浮かび上がってきます。写真は曇らせた場合のイメージです。

### ミッキー・マウスシルエット・ミラー (くもり止めヒーター付)

浴室内の湯気で、時間とともに  
ミッキー・マウスシルエットが浮かび上がってきます。

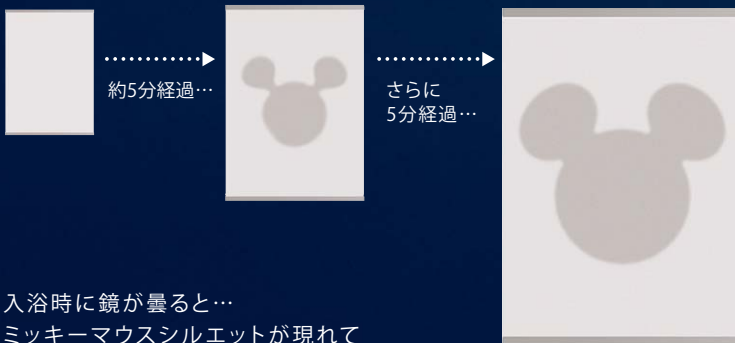

入浴時に鏡が曇ると…  
ミッキー・マウスシルエットが現れて  
親子で思わずニコリ♪

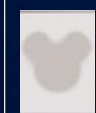

※浴室の環境、時間経過、入浴動作により、ミッキー・マウスシルエットの形状が掲載画像のように変化したり、左右の高さが異なったりする場合があります。  
※周囲温度が高い場合は、ミッキー・マウスシルエットの形状維持時間は短くなります。  
また、ドア、窓を開けると鏡が曇らないため、ミッキー・マウスシルエットの形状は維持できません。  
※浴室が乾燥している場合(換気扇運転時など)は、鏡が曇らないためミッキー・マウスシルエットの形は出ません。

### ミッキー・マウスシルエット・壁

やわらかな光沢感のあるオフホワイト浴室壁に、  
ミッキー・マウスシルエットがいっぱい。



# 1621

Luxury  
DISNEY  
ディズニーシリーズ

[ PLAN No. ] **BCL2630** [ Size ] **1.25** 坪

ドア勝手



ラグジュアリー 1621 サイズ(1.25坪) ※浴室内形寸法: 1600×2050×2150 (mm)  
●設置階: 1階 ●設置方式: アジャスターボルト設置 ●地域: 一般地・寒冷地共通  
[オプション: P120~128/寸法図: P174 ベースプランの仕様はP110・111をご覧ください。]



写真のプラン  
希望小売価格

**1,754,000**円 (税抜)

①+②

ベースプラン  
希望小売価格

**1,696,000**円 (税抜)

①

オプション合計価格

**+58,000**円 (税抜)

②

※写真のプラン希望小売価格には窓サッシ・窓枠は含まれません。窓サッシ・窓枠は別途手配となります。  
※隣り合う壁パネルはランダムな柄配列になります。詳しくは部材バリエーションの「壁」ページをご参照ください。

床	スビカフロア(フッ素系特殊シート)・柄付ミディアムベージュ(さっとキレイ排水口仕様)	標準仕様
浴槽: 形状	ワイド浴槽	標準仕様
浴槽: 素材・色	酸素美泡湯・スゴピカ浴槽・ルミノモカ(保温浴槽II)	+75,000円(税抜)
浴槽: 取手・排水栓	メタルハンドルあり、ポップアップ排水栓	+30,000円(税抜)
風呂フタ	断熱組みフタ	標準仕様
風呂フタフック	組みフタフック(メタル)	標準仕様
エプロン	ミディアムベージュ	標準仕様
壁	ミッキー・マウスシルエット柄	-50,000円(税抜)
壁高さ	H2150	標準仕様
天井・換気設備	フラット天井 「ナノイー」搭載 暖房換気乾燥機(100V)	標準仕様
照明	フラットラインLED照明(調色)(1灯)	-100,000円(税抜)
ドア	スイングドア・ホワイト	+50,000円(税抜)
ミラー	ミッキー・マウスシルエット・ミラー	+63,000円(税抜)
収納棚	クリアシェルフ(2段)	標準仕様
カウンター	スゴピカカウンター(ルミノモカ)	標準仕様
収納テーブル	クリアワイドシェルフ	+20,000円(税抜)
洗い場側水栓	ソケットレス水栓・ホワイトカバー(メタルハンドル)	-110,000円(税抜)
シャワーヘッド	新W節水シャワー+シルバーホース	標準仕様
浴槽側水栓	浴槽側水栓なし	標準仕様
裏配管	なし(水栓固定金具)	標準仕様
スライドバー	シャワースライドバー(メタル)	標準仕様
タオル掛け	タオル掛けB(メタル)	標準仕様
断熱材	床(標準)・壁・天井断熱材	+80,000円(税抜)

上記プランにさらに追加で仕様変更する場合は、P108からのプランニングページをご覧ください。

●ミッキー・マウスシルエット・ミラーはイメージです。浴室内の湯気によって、ミッキー・マウスのシルエットが時間と共に浮かびあがってきます。写真は曇らせた状態のイメージです。●印刷物と実物では色柄が異なります。現物の商品サンプルなどで確かめください。●製品には、ご使用上の注意ラベルが貼付されています。●本プランに裏配管は含まれておりません。●標準仕様には浴槽水栓は含まれておりません。お湯はり機能付の給湯機をご用意いただくか、浴槽水栓をご選択ください。●この話面に掲載の価格は希望小売価格です。消費税・取付設置費は含まれておりません。









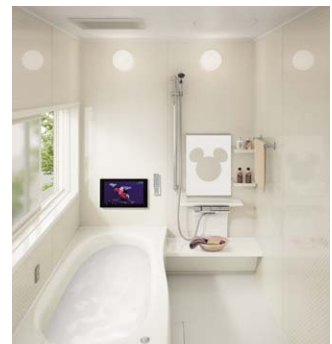

# 1616

Luxury  
DISNEY  
ディズニーシリーズ

[ PLAN No. ] **BCL5656** [ Size ] **1.0** 坪

ドア勝手 AR AL BR BL

ラグジュアリー 1616サイズ(1.0坪) ※浴室内形寸法: 1600×1600×2150(mm)  
●設置階: 1階 ●設置方式: アジャスターボルト設置 ●地域: 一般地・寒冷地共通  
【オプション: P120~128/寸法図: P175 ベースプランの仕様はP110・111をご覧ください。】

写真のプラン 希望小売価格	①+②	<b>1,502,000円</b> (税抜)
ベースプラン 希望小売価格	①	<b>1,491,000円</b> (税抜)
オプション合計価格	②	<b>+11,000円</b> (税抜)

※写真のプラン希望小売価格には窓サッシ・窓枠は含まれません。窓サッシ・窓枠は別途手配となります。  
※隣り合う壁パネルはランダムな柄配列になります。詳しくは部材バリエーションの「壁」ページをご参照ください。

地デジ対応バステレビ(16V型)は含まれません。バステレビは**230,000円**(税抜)となります。詳細はP120からのオプションページをご覧ください。バステレビの画面はハメコ合成分です。

右記プランにさらに追加で仕様変更する場合は、P108からのプランニングページをご覧ください。

床	スピカフロア(フッ素系特殊シート)・柄付ミディアムホワイト(ささとクレイ排水口仕様)	標準仕様
浴槽: 形状	エスライン浴槽	標準仕様
浴槽: 素材・色	酸素美泡湯・スコピカ浴槽・キアラホワイト(保温浴槽II)	+100,000円(税抜)
浴槽: 取っ手・排水栓	メタルハンドルなし、ポップアップ排水栓	標準仕様
風呂フタ	断熱組みフタ	標準仕様
風呂フタフック	組みフタフック(メタル)	標準仕様
エプロン	ビュアホワイト	標準仕様
壁	ミッキーマウスシルエット柄	-50,000円(税抜)
壁高さ	H2150	標準仕様
天井・換気設備	フラット天井 「ナノイー」搭載 暖房換気乾燥機(100V)	標準仕様
照明	プラネット照明(2灯)(蛍光灯)	-126,000円(税抜)
ドア	2枚折りドア・ホワイト	標準仕様
ミラー	ミッキーマウスシルエット・ミラー	+63,000円(税抜)
収納棚	ライトシェルフ(2段)(ホワイト)	-5,000円(税抜)
カウンター	スコピカカウンター(キアラホワイト)	標準仕様
収納テーブル	スコピカバイザーカウンター(キアラホワイト)	+45,000円(税抜)
洗い場側水栓	ライトタッチ水栓・ホワイトカバー(メタルハンドル)	-67,000円(税抜)
シャワーヘッド	メタルワンタッチシャワーヘッド+シルバーホース	-21,000円(税抜)
浴槽側水栓	浴槽側水栓なし	
裏配管	なし(水栓固定金具)	標準仕様
スライドバー	シャワースライドバー(メタル)	標準仕様
タオル掛け	タオル掛けB(メタル)	標準仕様
断熱材	床(標準)・壁・天井断熱材	+72,000円(税抜)

●ミッキーマウスシルエット・ミラーはイメージです。浴室内の湯気によって、ミッキーマウスのシルエットが時間と共に浮かび上がってきます。写真は曇らせた状態のイメージです。●印刷物と実物では色柄が異なります。現物の商品サンプルなどでご確認ください。●製品には、ご使用上の注意事項が貼付されています。●本プランに裏配管は含まれておりません。●標準仕様には浴槽水栓は含まれておりません。お湯はり機能付の給湯機をご用意いただき、浴槽水栓をご選択ください。●この話面に掲載の価格は希望小売価格です。消費税・取付設置費は含まれておりません。



# 1216

Minimal  
DISNEY  
ディズニーシリーズ

[ PLAN No. ] **BCL7746** [ Size ] **0.75** 坪

ドア勝手 AR AL BR BL

ミニマル 1216 サイズ (0.75 坪) ※浴室内形寸法: 1150×1600×2150 (mm)  
●設置階: 1 階 ●設置方式: アジャスターボルト設置 ●地域: 一般地・寒冷地共通  
[オプション: P120~128 / 寸法図: P177 ベースプランの仕様は P110・111 をご覧ください。]

写真のプラン 希望小売価格	1,184,000円 (税抜)
ベースプラン 希望小売価格	928,000円 (税抜)
オプション合計価格	+256,000円 (税抜)

※写真のプラン希望小売価格には窓サッシ・窓枠は含まれません。窓サッシ・窓枠は別途手配となります。  
※隣り合う壁パネルはランダムな柄配列になります。詳しくは部材バリエーションの「壁」ページをご参照ください。

床	スビカフロア・ミディアムホワイト(ささっとキレイ排水口仕様)	標準仕様
浴槽: 形状	アーチ浴槽	標準仕様
浴槽: 素材・色	酸素美泡湯・スコピカ浴槽・グロスホワイト(保温浴槽Ⅱ)	標準仕様
浴槽: 取っ手・排水栓	メタルハンドルなし、ポップアップ排水栓	標準仕様
風呂フタ	断熱組みフタ	標準仕様
風呂フタフック	組みフタフック(メタル)	標準仕様
エプロン	ビュアホワイト	標準仕様
壁	ミッキーマウスシルエット柄	+100,000円 (税抜)
壁高さ	H2150	標準仕様
天井・換気設備	フラット天井 ファンタッチ換気扇	-45,000円 (税抜)
照明	ダウンライト照明(2灯) (蛍光灯)	+38,000円 (税抜)
ドア	2枚折りドア・ホワイト	標準仕様
ミラー	ミッキーマウスシルエット・ミラー	+63,000円 (税抜)
収納棚	クリアシェルフ(2段)	標準仕様
カウンター	スコピカカウンター(グロスホワイト)	標準仕様
収納テーブル	収納テーブルなし	
洗い場側水栓	ソケットレス水栓・ホワイトカバー (メタルハンドル)	標準仕様
シャワーヘッド	新W 節水シャワー+シルバーホース	+33,000円 (税抜)
浴槽側水栓	浴槽側水栓なし	
裏配管	なし(水栓固定金具)	標準仕様
スライドバー	シャワーフック(メタル)	標準仕様
タオル掛け	タオル掛けB (メタル)	標準仕様
断熱材	床(標準)・壁・天井断熱材	+67,000円 (税抜)

右記プランにさらに追加で仕様変更する場合は、P108からのプランニングページをご覧ください。







標準仕様	セレクト仕様 (価格はベースプランとの差額)		
12 浴槽エプロン			
	F1 ピュアホワイト	F2 ミディアムグレー	F3 ミディアムベージュ

**13 壁柄**  
 「ミッキー・マウスシルエット・壁」は、この欄でお選びください。  
 ※ 隣り合う壁パネルはランダムな柄配列になります。

**プレミアムグレード**

- A1 シェイドストーンホワイト柄
- A2 シェイドストーングレー柄
- A3 シェイドストーンベージュ柄

ラグジュアリーではプレミアムグレードの壁にフラットラインLED照明+ウォールラインLED照明が標準仕様となります。

◆ミッキー・マウスシルエット・壁  
 MI ミッキー・マウスシルエット柄  
 -50,000円(税抜)

**Bグレード -100,000円(税抜) ※6**

- |                |                |                           |
|----------------|----------------|---------------------------|
| B1 アンティークブラック柄 | BS モザイク硝子ブラウン柄 | F1 珊瑚石柄(AC)+ウォールナット柄      |
| B2 アンティークブラウン柄 | BT モザイク硝子ブルー柄  | F2 珊瑚石柄(AC)+チェリー柄         |
| B8 エアリーブルー柄    | BH クレマストーン柄    | F3 珊瑚石柄(AC)+メープル柄         |
| B9 エアリーピンク柄    | BU 珊瑚石柄        | F4 モザイクベージュ柄(AC)+ウォールナット柄 |
| BD グレーオニックス柄   | BV モザイクホワイト柄   | F5 モザイクベージュ柄(AC)+チェリー柄    |
| BE ベージュオニックス柄  | BZ モザイクベージュ柄   | F6 モザイクベージュ柄(AC)+メープル柄    |
| BP ドラマホワイト柄    | BV ウォールナット柄    | F7 モザイクホワイト柄(AC)+ウォールナット柄 |
| BO サニーベージュ柄    | BW チェリー柄       | F8 モザイクホワイト柄(AC)+チェリー柄    |
| B3 グリジオカルニコ柄   | BX メープル柄       | F9 モザイクホワイト柄(AC)+メープル柄    |

**Cグレード -150,000円(税抜) ※6**

- |                              |                              |                            |
|------------------------------|------------------------------|----------------------------|
| C1 アンティークブラック柄(AC)+パラレルホワイト柄 | CM ドラマホワイト柄(AC)+パラレルホワイト柄    | CU 珊瑚石柄(AC)+グレイスホワイト柄      |
| C2 アンティークブラウン柄(AC)+パラレルホワイト柄 | CL サニーベージュ柄(AC)+パラレルホワイト柄    | CY モザイクホワイト柄(AC)+グレイスホワイト柄 |
| C8 エアリーブルー柄(AC)+パラレルホワイト柄    | C3 グリジオカルニコ柄(AC)+パラレルホワイト柄   | CZ モザイクベージュ柄(AC)+グレイスホワイト柄 |
| C9 エアリーピンク柄(AC)+パラレルホワイト柄    | CS モザイク硝子ブラウン柄(AC)+パラレルホワイト柄 | CV ウォールナット柄(AC)+グレイスホワイト柄  |
| CD グレーオニックス柄(AC)+パラレルホワイト柄   | CT モザイク硝子ブルー柄(AC)+パラレルホワイト柄  | CW チェリー柄(AC)+グレイスホワイト柄     |
| CE ベージュオニックス柄(AC)+パラレルホワイト柄  | CK クレマストーン柄(AC)+グレイスホワイト柄    | CX メープル柄(AC)+グレイスホワイト柄     |

**14 壁高さ**

2 H2150	1 H2000	※ 設置条件により、ご選択ください。	4 H2150 (ドア高さ2000+ドア上小壁150)	+25,000円(税抜)
---------	---------	--------------------	-----------------------------	--------------

**15 天井・換気設備**  
 フラット天井のみ

1623サイズ用

F1 「ナノイー」搭載 暖房換気乾燥機(200V)

1623サイズ以外

FH 「ナノイー」搭載 暖房換気乾燥機(100V)

FR 「ナノイー」搭載 カビシャット 暖房換気乾燥機(100V) NEW ※1623には対応不可 ※オプションで「床暖房」を選択した場合、自動的に床暖房動作が設定されます。	FS 「ナノイー」搭載 カビシャット 暖房換気乾燥機(200V) NEW ※1316・1216には対応不可 ※オプションで「床暖房」を選択した場合、自動的に床暖房動作が設定されます。	FI 「ナノイー」搭載 暖房換気乾燥機(200V) ※1316・1216には対応不可	FJ ゲンキ浴i(アイ) ※9 ミスト(200V) ※1623には対応不可
1623サイズ用	+100,000円(税抜)	(標準仕様)	
1623サイズ以外	+100,000円(税抜)	+60,000円(税抜)	+300,000円(税抜)

F2 ファンタッチ換気扇 ※1623には対応不可	F1 換気扇	FC 東京ガス用天井開口(430×560) ※1316・1216には対応不可	FD 大阪ガス用天井開口(440×480) ※1316・1216には対応不可	FA ヒートポンプ換気乾燥機用 ※9 ※1623には対応不可	FN 換気設備なし ※9
1623サイズ用	-90,000円(税抜)	-118,000円(税抜)	-118,000円(税抜)		-118,000円(税抜)
1623サイズ以外	-45,000円(税抜)	-50,000円(税抜)	-58,000円(税抜)	-54,500円(税抜)	-58,000円(税抜)

※ 「ナノイー」搭載 カビシャット暖房換気乾燥機、「ナノイー」搭載 暖房換気乾燥機、ゲンキ浴i・ミスト、ヒートポンプ換気乾燥機用には、物干しバー(1本)が付属します。

\* ゲンキ浴i・ミストの選定に関するご注意: [寒冷地対応不可] 寒冷地・II地域などの外気温がマイナス10℃以下の地域は設置できません。凍結による故障の原因になります。  
 ○断熱材が必ず④または⑥を選択してください。 ○脱衣場リモコン付(浴室内リモコンはオプションとなります。P122にてご選択ください。)  
 ○ゲンキ浴i・ミストは給水接続方式です。エコキョウト接続タイプの「i・ミストシャワー」機能はありません。

**16 照明**

フラットラインLED照明+ウォールラインLED照明 ※9 (色名:電球色)

※1623サイズの場合、フラットラインLED照明は2灯になります。

1623サイズ用 2灯 | 1623サイズ以外 1灯





ウォールラインLED照明選択時、壁は「プレミアムグレード」となります。

G1 1灯 ※8	G2 2灯	H1 1灯 ※8	H2 2灯	A1 1灯 ※8	A2 2灯	A3 1灯 ※8	A4 2灯
1623	-160,000円(税抜)		-128,000円(税抜)		-176,000円(税抜)		-144,000円(税抜)
1621・1818・1618		-110,000円(税抜)	-78,000円(税抜)		-126,000円(税抜)		-94,000円(税抜)
1616・1316・1216	-130,000円(税抜)	-114,000円(税抜)		-138,000円(税抜)		-122,000円(税抜)	

B1 1灯 ※8	B2 2灯	E1 1灯 ※8	E2 2灯	M4 4灯	L4 4灯	L3 3灯	L2 2灯	Q1 1灯
1623	-180,000円(税抜)		-176,000円(税抜)	-100,000円(税抜)	-60,000円(税抜)	-45,000円(税抜)	-80,000円(税抜)	-100,000円(税抜)
1621・1818・1618			-126,000円(税抜)	-75,000円(税抜)				
1616・1316・1216	-140,000円(税抜)	-138,000円(税抜)		-100,000円(税抜)				

※1623サイズの場合、フラットラインLED照明(調色)は2灯になります。

※6 写真の左の柄(AC)がアクセントパネルとなります。 ※7 サークルLED照明・スクエアLED照明・ブライト照明・プラネット照明・エクセレント照明はタワーカーとの組み合わせはできません。 ※8 サークルLED照明・スクエアLED照明・ブライト照明・プラネット照明・エクセレント照明選択時、濃色系の壁柄の場合は2灯をおすすめします。 ※9 ウォールラインLED照明は天井換気設備なし、ゲンキ浴i・ミスト、ヒートポンプコンディショナーの対応は不可。

標準仕様	セレクト仕様 (価格はベースプランとの差額)				
<b>17 ドア(スキッドドア)</b> 段差5mm  2枚折リドア E1 ホワイト ドア有効開口寸法(mm) 2枚折リドア (標準仕様): 679 (間柱対応): 579 スイングドア (標準仕様): 693 (間柱対応): 596 片引き戸: 673 3枚引き戸[B勝手] 1623, 1621, 1818, 1618, 1616サイズ: 821 3枚引き戸[A勝手] 1623, 1621サイズ: 721 2枚引き込戸: 667	<b>2枚折リドア</b> 段差5mm  E2 ホワイト (間柱対応) +10,000円(税抜)  E3 シルバー +30,000円(税抜)	<b>スイングドア</b> 段差5mm S1 ホワイト +50,000円(税抜) S3 シルバー +90,000円(税抜) S4 ブラック +90,000円(税抜) S2 ホワイト(間柱対応) +60,000円(税抜) SA ホワイト(強化ガラス面材:半透明) +100,000円(税抜) SB シルバー(強化ガラス面材:半透明) +140,000円(税抜) SC ブラック(強化ガラス面材:半透明) +140,000円(税抜) SD ホワイト(強化ガラス面材:透明) +100,000円(税抜) SE シルバー(強化ガラス面材:透明) +140,000円(税抜) SF ブラック(強化ガラス面材:透明) +140,000円(税抜)  SG 木目調ダーク/浴室側ブラック(強化ガラス面材:半透明) +215,000円(税抜) SH 木目調ミディアム/浴室側ブラック(強化ガラス面材:半透明) +215,000円(税抜) SJ 木目調ライト/浴室側シルバー(強化ガラス面材:半透明) +215,000円(税抜)  SK 木目調ダーク/浴室側ブラック(強化ガラス面材:透明) +215,000円(税抜) SL 木目調ミディアム/浴室側ブラック(強化ガラス面材:透明) +215,000円(税抜) SM 木目調ライト/浴室側シルバー(強化ガラス面材:透明) +215,000円(税抜)	<b>片引き戸 ※10</b> 段差5mm W1 ホワイト +90,000円(税抜) W2 シルバー +150,000円(税抜)	<b>3枚引き戸 ※11</b> 段差5mm V1 ホワイト +130,000円(税抜) V2 シルバー +190,000円(税抜)	<b>1316・1216 B勝手のみ</b> 2枚引き込戸 段差5mm X1 ホワイト +90,000円(税抜)

18 ミラー	②にて スゴビカカウンター・スゴビカダブルカウンターを選択の場合					
<b>2 スリムミラー ※22</b>  ◆ミッキー・マウス シルエット・ミラー (くもり止めヒーター付) +63,000円(税抜) ※ミッキー・マウスシルエットミラー選択の場合は、「⑨収納棚」でワイヤーシェルフを選択できません。 ※この画像はイメージです。浴室内の湯気によって、ミッキー・マウスのシルエットが時間とともに浮かびあがってきます。	<b>1 シンプルミラー</b> -8,000円(税抜)	<b>3 縦型スリムミラー ※22</b> +8,000円(税抜)	<b>4 エlegantミラー</b> +48,000円(税抜)	<b>B スリムミラー ※22</b> (くもり止めヒーター付) +33,000円(税抜)	<b>D サークルミラー ※14</b> +48,000円(税抜)	<b>②にて タワーカウンターを選択の場合</b> ※必ず湯たんぼミラーとなります。他のミラー、ミラーなしは選べません。 ※1818サイズは対応不可。  <b>C 湯たんぼミラー</b> ホワイト・ブラック ※12 ※13 +48,000円(税抜) ※湯たんぼミラーの色は、カウンターの色に合わせて自動的に選択されます。
	<b>6 収納棚対応ワイドミラー ※15</b> 1623・1621 +78,000円(税抜) ※「Theシャワー」選択時、選択不可。 1818・1618 +58,000円(税抜) 1616・1316・1216 +48,000円(税抜)	<b>E スリムハイミラー</b> (壁高さH2150用) +18,000円(税抜)	<b>E スリムハイミラー</b> (壁高さH2000用) +15,500円(税抜)	<b>C 湯たんぼミラー ※12 ※13</b> ホワイト・ブラック +48,000円(税抜) ※湯たんぼミラーの色は、水栓カバーの色に合わせて自動的に選択されます。 ※「Theシャワー」選択時、選択不可。 ※1818サイズは対応不可。 ※5ヶタ水栓は対応不可。	<b>O ミラーなし</b> -12,000円(税抜)	

19 収納棚 ※21	クリアシェルフ															
<b>C2 2段</b> 	<b>C3 3段</b> +3,000円(税抜)	<b>L2 2段</b> -5,000円(税抜)	<b>L3 3段</b> -4,000円(税抜)	<b>L1 2段</b> -5,000円(税抜)	<b>L4 3段</b> -4,000円(税抜)	<b>M1 2段</b> +11,000円(税抜)	<b>M2 2段</b> +11,000円(税抜)	<b>M3 2段</b> +11,000円(税抜)	<b>M4 3段</b> +21,000円(税抜)	<b>M5 3段</b> +21,000円(税抜)	<b>M6 3段</b> +21,000円(税抜)	<b>D2 2段</b> +1,000円(税抜)	<b>D4 3段</b> +6,000円(税抜)	<b>W2 2段</b> +7,000円(税抜)	<b>W3 3段</b> +15,000円(税抜)	<b>N なし</b> -9,000円(税抜)

※10 1316・1216サイズのB勝手には設置不可。北海道用配管(横引き配管)対応の場合、片引き戸はB勝手では選択不可。 ※11 1621ワイド浴槽・1818・1618・1616サイズのA勝手、1316・1216サイズには設置不可。 ※12 湯たんぼミラーの場合、「②カウンター」でスゴビカダブルカウンターは選択できません。 ※13 湯たんぼミラーの場合、「⑨収納テーブル」でスゴビカバイザーカウンター、クリアワイドシェルフは選択できません。 ※14 1216, 1316, 1616サイズで「サークルミラー」選択の場合、収納棚は2段のみ選択可能です。 ※15 「収納棚対応ワイドミラー」選択の場合は、「⑨スライドバー・シャワーフック」で必ず「握りバー兼用スライドバー(ミラー用メタル)」を選択してください。 ※16 スゴビカダブルカウンター選択の場合、「⑨収納テーブル」でクリアワイドシェルフ、スゴビカバイザーカウンターは選択できません。

○印刷物と実物では色柄が異なります。現物の商品サンプルなどで確かめください。○製品には、ご使用上の注意ラベルが貼付されています。  
○この誌面に掲載の価格は希望小売価格です。消費税・取付設置費は含まれておりません。

標準仕様	セレクト仕様 (価格はベースプランとの差額)											
<b>20</b> カウンター スゴピカカウンター  <b>B</b> キアラホワイト <b>9</b> ルミノモカ <b>A</b> ルミノブラック <b>8</b> グロスホワイト ※1818サイズの場合は、トップカウンターが付ききます。(スゴピカカウンターと同系色になります)	スゴピカダブルカウンター ※16 ※17 ※18  <b>W4</b> キアラホワイト カウンター下カバー色:ホワイト <b>W2</b> ルミノモカ カウンター下カバー色:ベージュ <b>W3</b> ルミノブラック カウンター下カバー色:ブラック <b>W1</b> グロスホワイト カウンター下カバー色:ホワイト	タワーカウンター ※19 <b>V1</b> ホワイト <b>V2</b> ブラック ※価格はカウンター部のみ。(詳しくはP104をご参照ください) ※「真配管」で「真配管Aセット」または「真配管Bセット」を必ずお選びください。 ※ライトタッチ水栓のみ選択可。	The シャワー専用カウンター  <b>T</b> ホワイト ※「収納テーブル」で「Nなし」を選択してください。 ※収納棚は2段のみ選択可。									
	1623	+140,000円 (税抜)	-30,000円 (税抜) ※1818サイズは対応不可。	-50,000円 (税抜) ※1818サイズは対応不可。								
	1621	+120,000円 (税抜)										
	1818・1618	+110,000円 (税抜) ※1818サイズは対応不可。										
	1616・1316・1216	+100,000円 (税抜)	-10,000円 (税抜)	-30,000円 (税抜)								
<b>21</b> 収納テーブル <b>N</b> なし ※「スゴピカダブルカウンター・タワーカウンター」「湯たんぼミラー」を選択の場合は、必ず「Nなし」を選択してください。 ※The シャワーを選択の場合は「Nなし」を選択してください。	スゴピカバイザーカウンター  <b>8</b> キアラホワイト <b>6</b> ルミノブラック <b>5</b> ルミノモカ <b>4</b> グロスホワイト +45,000円 (税抜) ※1818サイズは対応不可。	 <b>7</b> クリアワイドシェルフ +20,000円 (税抜) ※1818サイズは対応不可。										
<b>22</b> 洗い場側水栓 らくピタ水栓  <b>H1</b> ホワイトカバー 1818 ソケットレス水栓 <b>B1</b> ホワイトカバー(メタル)	らくピタ水栓  <b>H2</b> ブラックカバー ±0円 (税抜)	ライトタッチ水栓 ※20  <b>A1</b> ホワイトカバー -67,000円 (税抜)	ライトタッチ水栓 ※20  <b>A2</b> ブラックカバー -67,000円 (税抜)	ソケットレス水栓  <b>B1</b> ホワイトカバー(メタル) -110,000円 (税抜)	ソケットレス水栓  <b>B2</b> ブラックカバー(メタル) -110,000円 (税抜)	The シャワー ※19 ※21 ※22 ※23 ※24  <b>J1</b> +164,000円 (税抜)						
			※1818サイズはソケットレス水栓のみ対応。									
<b>23</b> シャワーヘッド・ホース  <b>5</b> 新W節水シャワー シルバーホース	 <b>1</b> メタルシャワーヘッド シルバーホース -33,000円 (税抜) ※ライトタッチ水栓の場合は選択不可	 <b>4</b> メタルワンタッチ シャワーヘッド シルバーホース -21,000円 (税抜)	 <b>6</b> エステテア シャワー シルバーホース +2,000円 (税抜)	※メタルワンタッチシャワーヘッド、新W節水シャワー、エステテアシャワーは手元止水機能付きのため、減圧装置が設けてあります(シャワーヘッドの安全構造のため)。快適にご使用いただくためには、給湯圧が高めの給湯機と合わせてご使用ください。詳しくは設計資料編P192をご参照ください。								
<b>24</b> 浴槽側水栓 <b>N</b> なし ※お湯には、全自動焚付給湯機が必要です。	 <b>2</b> 2ハンドルデッキ水栓(メタル) 浴槽パンなしの場合 浴槽パンありの場合 +54,000円 (税抜) +55,000円 (税抜)	 <b>2</b> 2ハンドルデッキ水栓(メタル) 浴槽パンなしの場合 浴槽パンありの場合 +54,000円 (税抜) +55,000円 (税抜)	 <b>5</b> 定量止水壁付水栓 ※3 ※23 +53,000円 (税抜) ※1818サイズは対応不可。									
<b>25</b> 裏配管 <b>1</b> なし(水栓固定金具) ※タワーカウンターの場合、「N」は選択不可。 浴槽パンあり+スゴピカカウンターもしくはスゴピカダブルカウンターの場合 -1,000円 (税抜)	<b>A</b> 裏配管Aセット ※1 浴槽側水栓なし +30,000円 (税抜) 浴槽側壁付水栓 +60,000円 (税抜) +61,000円 (税抜) 浴槽側デッキ水栓 +30,000円 (税抜) ※「Theシャワー」選択時、裏配管Aセットのみ選択可。	<b>B</b> 裏配管Bセット 洗い場側:ライトタッチ水栓(タワーカウンター) +9,000円 (税抜) 浴槽側壁付水栓 +18,000円 (税抜) 浴槽側デッキ水栓 +19,000円 (税抜) ※浴槽パンありの場合、裏配管Bは選択できません。 ※[スゴピカカウンターもしくはスゴピカダブルカウンター]+[浴槽側水栓なし]の場合、裏配管Bは必要ありません。	<b>C</b> 横引配管セット(北海道用) 浴槽側水栓なしの場合 +20,000円 (税抜) 浴槽側水栓(デッキ水栓付)の場合 +40,000円 (税抜) ※浴槽側水栓(壁付水栓)の場合は横引配管は選択できません。 ※B勝手引き戸・2枚引き込戸の場合は横引配管は選択できません。									
<b>26</b> スライドバー・シャワーフック  <b>1</b> シャワー スライドバー (メタル)	 <b>4</b> シャワーフック (メタル) -12,000円 (税抜)	 <b>5</b> 握りバー兼用 スライドバー (メタル) +18,000円 (税抜)	 <b>7</b> 握りバー兼用 スライドバー ミラー用(メタル) +21,000円 (税抜) ※収納棚対応ワイドミラー選択時は、握りバー兼用スライドバー(ミラー用)を必ず選択ください。	 <b>9</b> 握りバー兼用 スライドバーNタイプ (メタル) +21,000円 (税抜)								
<b>27</b> タオル掛け ※24  <b>1</b> タオル掛けB(メタル)	 <b>3</b> マルチフックタイプ(ホワイト) +1,000円 (税抜)	 <b>5</b> ワイヤーハンガー +13,000円 (税抜)	 <b>6</b> タオル掛けC(メタル) +3,000円 (税抜)	 <b>7</b> タオル掛けN(メタル) +13,000円 (税抜)	<b>N</b> なし -3,000円 (税抜)							
<b>28</b> 断熱材 <b>N</b> なし [断熱材なしを選択する場合]必ず「N」または「6」を選択ください。 [床暖房と断熱材を選択する場合]必ず「3」を選択ください。	<b>3</b> 壁・天井断熱材 1623・1621・1818・1618 +55,000円 (税抜) 1616 +52,000円 (税抜) 1316・1216 +67,000円 (税抜)	<b>4</b> 床(標準)・壁・天井断熱材 ※25 +80,000円 (税抜) +72,000円 (税抜) +67,000円 (税抜)	<b>6</b> 床(高断熱)・壁・天井断熱材 ※26 +110,000円 (税抜) +102,000円 (税抜) +97,000円 (税抜)									
<b>29</b> フリーサイズ窓枠 <b>N</b> なし	1m×4本		1.35m×2本+1.45m×2本			全幅開口用窓枠						
	D=190mm	D=290mm	D=446mm	D=190mm	D=290mm	D=446mm	D=190mm	D=290mm	D=190mm	D=290mm		
<b>W7</b> ホワイト +18,000円 (税抜)	<b>W8</b> ホワイト +31,000円 (税抜)	<b>W9</b> ホワイト +50,000円 (税抜)	<b>WA</b> ホワイト +26,000円 (税抜)	<b>MA</b> 木目調 ダーク <b>NA</b> 木目調 ミディアム <b>PA</b> 木目調 ライト	<b>WB</b> ホワイト +46,000円 (税抜)	<b>MB</b> 木目調 ダーク <b>NB</b> 木目調 ミディアム <b>PB</b> 木目調 ライト	<b>WC</b> ホワイト +60,000円 (税抜)	<b>WD</b> ホワイト +30,000円 (税抜)	<b>WE</b> ホワイト +50,000円 (税抜)	<b>BC</b> ブラック +66,500円 (税抜)	<b>BD</b> ブラック +32,500円 (税抜)	<b>BE</b> ブラック +52,500円 (税抜)

※17 スゴピカダブルカウンター選択の場合、「22 洗い場側水栓」で選べるのはライトタッチ水栓のみになります。 ※18 エスライン浴槽とスゴピカダブルカウンターの組み合わせの場合、半身浴時の姿勢によって、カウンターの上段が背中にあたる場合があります。 ※19 「21 収納テーブル」では「Nなし」を選択してください。 ※20 ライトタッチ水栓選択時、「20 カウンター」と「21 収納テーブル」で以下の組み合わせを選択ください。「タワーカウンター選択時: 収納テーブルなし」「スゴピカカウンター選択時: スゴピカバイザーカウンター」「スゴピカダブルカウンター選択時: 収納テーブルなし」 ※21 「The シャワー」選択の場合、収納棚は2段のみ選択可。ただしサークルミラー選択時は収納棚選択不可。 ※22 H2000、H1900でスリムミラー・スリムミラー(くもり止めヒーター付)・縦型スリムミラーの場合、The シャワーと壁付照明の組み合わせは対応不可。 ※23 The シャワー選択時、1618・1616・1316・1216サイズの場合、定量止水壁付水栓とThe シャワーのアームが接触するおそれがあります。 ※24 The シャワー選択時、1616・1316・1216のA勝手の場合、「27 タオル掛け」は「Nなし」になります。 ※25 床暖房との併設は不可。 ※26 「保温浴槽なし」の場合は選択できません。また床暖房との併用はできません。





広く住む。自由に住む新規格。

# Archi-spec FURO

広く住む。自由に住む新規格。

# Archi-spec

住宅の価値観は変わりました。

ほどよいサイズで広く住める工夫の家がいい。

フレキシブルな設計で永く愛せる家がいい。

自然の気持ちよさを取り込める家がいい。

そんな設計図を自由に描けるように、

従来の規格を超えた新規格をつくろうと考えました。

広く住む。自由に住む新規格、アーキ・スペック。

次の時代に向けた新しい空間設計が始まる。

これからの日本の住宅を変えていく。アーキ・スペック

パナソニックがご提案する、内と外、空間と空間がつながる新しい住まいの設計が、水廻りまで含めて可能になりました。

## Archi-spec

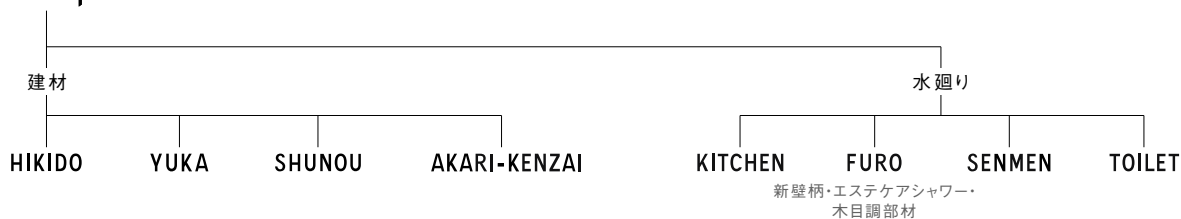

※ HIKIDO・YUKA・SHUNOU・AKARI-KENZAIの詳細は、  
建材総合2 アーキ・スペックカタログをご覧ください。

※ KITCHENの詳細は、リビングステーション New L-classカタログ、  
SENMEN・TOILETの詳細は、洗面ドレッシング・トイレ設備カタログをご覧ください。



# 空間と空間が「つながる」 ことで暮らしが変わる。

家でくつろぐ。仲間とあつまる。

街や地域とつながる。暮らしが変わる、これからの家。

アーキ・スペックは「集う」暮らしのシーンを考えて

住まい全体の空間同士をゆるやかにつなげることで、

新しい暮らしをご提案します。

## HIKIDO YUKA

シーンを切替  
リビング+ホール

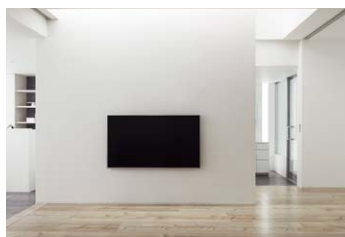

引戸を開けて、ホールとリビングをつなげて広く使ったり、家族だけで過ごしたい時は、引戸を閉めてプライバシーに配慮しながら家族の時間を楽しむ。引戸の開閉でON/OFFを切り替えるリビングです。

## KITCHEN HIKIDO YUKA

集う、楽しむ  
キッチン+パントリー

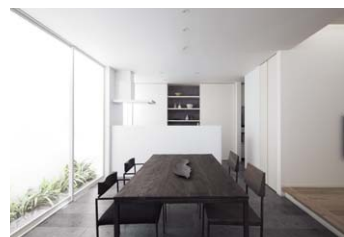

お招きするお客様には、すっきりとした気持ちのよい食空間で楽しんで頂きたいもの。キッチン横にパントリーを設け、そこに雑多なものをまとめることで、食空間はより上質な憩いの空間になります。

## TOILET SENMEN HIKIDO YUKA

おもてなしの  
パウダールーム



お客様が化粧直しや身繕いをしたくても、散らかった洗面室にはなかなかお通ししにくいもの。トイレ空間に少しゆとりを持たせて、パウダー洗面を設ければ、安心してお客様を自宅にお招きすることができます。

## AKARI-KENZAI

お出迎への  
エントランス+シューズクローゼット



玄関は家の顔です。突然のお客様が来られた時に慌てない様に、いつも、きれいにしておきたいもの。たっぷり収納がとれるシューズインクローゼットを設けると散らかりやすい家族の靴なども、すっきり収納できます。

## FURO YUKA SENMEN HIKIDO SHUNOU

光と風を感じる  
バスルーム+ユーティリティ



バスルームは身繕いをしたり、湯にゆっくり浸かったり、身体を癒す大切な空間です。バスコートへ大きく開かれた浴室とユーティリティを併せ持つ洗面室を組み合わせることで、清潔感あふれる気持ちのよい水廻り空間が実現できます。



# Archi-spec FURO

全面開口で、内・外とつながる  
開放的なバスルーム

## 1. 自然を取り込む 窓開口範囲の拡大

浴槽上縁面付近から天井付近まで、窓開口範囲を拡大。  
大開口の窓や地窓、ハイサイドライトが可能になりました。

## 2. 洗面室と一体化する 天井高+FIX窓開口

2300mmの天井高さに対応可能。洗面室とつながり、  
プラン発想が広がる多彩なFIX窓開口を揃えました。



## 3. 空間の隅とフチを整えた 仕上げと納まり

床、壁、天井の空間の隅と浴槽のフチを整え、  
精度の高さと防水性を兼ね備えた上質な浴室空間です。



# 空間を最大限に活かした、 これまでにない美しいバスルームです。

## 窓開口範囲を従来より拡大しました。



自然と一体化する大開口窓、目線と合わせた地窓、プライバシーに配慮しながら明るさを取り込むハイスайдライトなど、敷地条件に応じて外部空間と自在につながります。

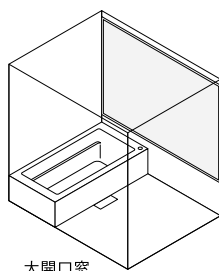

大開口窓

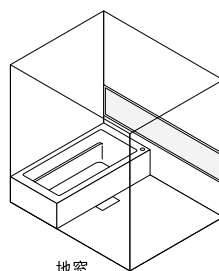

地窓

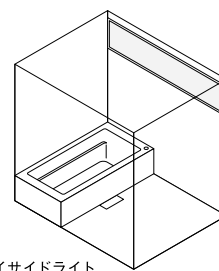

ハイスайдライト

## 浴室と洗面室を一体につなげる、多彩なFIX窓開口。



洗面室と天井高を揃え、FIX窓を活用することで、一体感のある空間が生まれます。



全高FIX窓  
(サイズ共通B勝手)



浴槽縁FIX窓  
(1616A勝手)

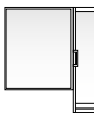

浴槽縁FIX窓  
(1621A勝手)



浴槽縁FIX窓+ドア横FIX窓  
(1621A勝手ドア位置移動の場合)



ドア横FIX窓  
(1621A勝手)

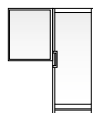

腰壁FIX窓  
(1616A勝手/共通B勝手)

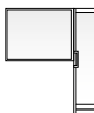

腰壁FIX窓  
(1621A勝手)

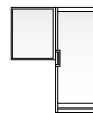

腰壁FIX窓+ドア横FIX窓  
(1621A勝手ドア位置移動の場合)

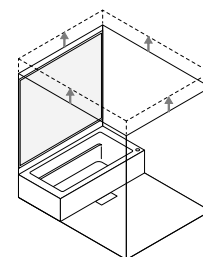

天井高さ2300mmも対応可能  
(標準天井高さ2150mm)  
※グレイスホワイト柄のみ

## 隅や縁などの納まりをすっきり。



今までのバスルームにみられた余計な凹凸を出来る限りなくして、空間全体がすっきり感じられるように、美しい仕上がりを追求しました。

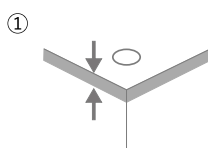

天井と壁の廻縁：  
約23mm→約15mm

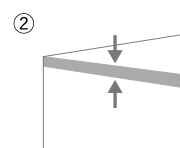

浴槽のフチの厚み：  
約30mm→15mm

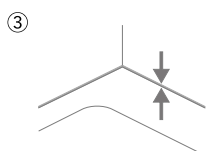

浴槽と壁との間は、  
極限まで細くした  
乾式目地で納めています

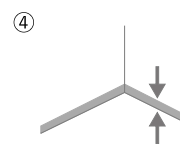

幅木高さ：  
約70mm→20mm  
壁と幅木の段差：  
約5mm→0mm

# お掃除をラクにする。ゆったり入浴を楽しむ。 パナソニックならではの部材が選べます。

## スゴピカ浴槽(有機ガラス系人造大理石)

汚れがつきにくく、落ちやすい。キレイが長持ちする浴槽です。



## 保温浴槽Ⅱ

発泡ポリスチレン断熱材で浴槽を包み、高い保温効果を発揮。  
追い焚き回数が減らせて経済的。



## 酸素美泡湯

身体をやさしく温める酸素を含んだマイクロの泡。  
ぬるめ約39℃のお湯でも、ぽっかぽかが長続きます。



## スミビカフロア

切り出した石をきれいに連続して揃えたような表面。  
同一柄のグリッドでお掃除のしやすさにも配慮しています。



## ささっとキレイ排水口

髪の毛がまとまりやすい形状+汚れをはじくフッ素系  
特殊コーティングを施した排水口です。



## フラットラインLED照明(調色)

ライン状のLED照明を天井面にフラットに納めることで、  
点灯時はもちろん消灯時もすっきりした印象に。

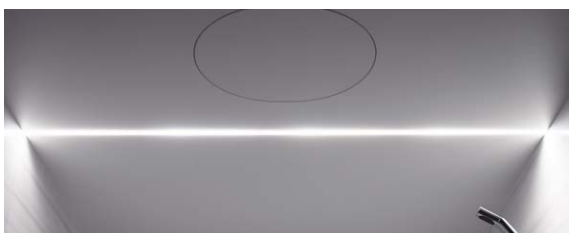

## 「ナノイー」搭載 暖房換気乾燥機

**ECONAVI**

「エコナビ」運転で浴室を効果的に自動乾燥。  
「ナノイー」で空気中のカビも抑制。お掃除ラクラクの工夫です。









# 1621

[1.25坪サイズ]

PLAN No. **BCA2001**

BCA2001の希望小売価格①+②

**1,711,000円** (税抜)

ベースプラン希望小売価格①

1,798,000円 (税抜)

オプション合計価格②

-87,000円 (税抜)

追加オプション合計価格③

**700,000円** (税抜)

写真のプランの希望小売価格①+②+③

**2,411,000円** (税抜)

※プランの仕様・価格の詳細はP159をご参照ください

壁:グレイスホワイト柄(全高:2300)

床:スピカフロア・ミディアムグレー(単色)

(ささっとキレイ排水口仕様)

浴槽形状:ストレート浴槽

浴槽素材・色:スコピカ浴槽(有機ガラス系人造大理石)・

グロスホワイト(保温浴槽Ⅱ)

水栓:フラット壁付水栓(メタルシャワーヘッド)

照明:ダウンライト照明(LED)3灯

ドア:ライトインドア・シルバー(強化ガラス面材:透明)

+ドア横FIX窓+腰壁FIX窓(浴槽縁)

印刷物と実物では、色柄が異なります。現物の商品サンプルなどでお確かめください。  
この誌面に掲載の価格は希望小売価格です。消費税・取付設置費は含まれておりません。

# 1621

[1.25坪サイズ]

## PLAN No. **BCA2002**

BCA2002の希望小売価格①+②

**1,706,000円** (税抜)

ベースプラン希望小売価格①

1,798,000円 (税抜)

オプション合計価格②

-92,000円 (税抜)

追加オプション合計価格③

**270,000円** (税抜)

写真のプランの希望小売価格①+②+③

**1,976,000円** (税抜)

※プランの仕様・価格の詳細はP159をご参照ください

壁:ドラマホワイト柄(全高:2150)

床:スピカフロア・ミディアムホワイト(単色)

(ささっとキレイ排水口仕様)

浴槽形状:弓形浴槽

浴槽素材・色:FRP浴槽・ピュアホワイト

カウンター・ミラー:縦型ラインフレーム収納

水栓:フラット壁付水栓(メタルシャワーヘッド)

照明:ダウンライト照明(LED)3灯

ドア:ライトインドア・ブラック(強化ガラス面材:透明)+全高FIX窓

印刷物と実物では、色柄が異なります。現物の商品サンプルなどでお確かめください。  
この誌面に掲載の価格は希望小売価格です。消費税・取付設置費は含まれておりません。







# 1616

[1.0坪サイズ]

PLAN No. **BCA5002**

BCA5002の希望小売価格①+②

**1,378,000円** (税抜)

ベースプラン希望小売価格①

1,498,000円 (税抜)

オプション合計価格②

-120,000円 (税抜)

追加オプション合計価格③

**30,000円** (税抜)

写真のプランの希望小売価格①+②+③

**1,408,000円** (税抜)

※プランの仕様・価格の詳細はP159をご参照ください

壁:メーブル柄(全高:2150)

床:スピカフロア・ミディアムホワイト(単色)

(さっとキレイ排水口仕様)

浴槽形状:ストレート浴槽

浴槽素材・色:FRP浴槽・ピュアホワイト

カウンター:バイザーカウンター(ピュアホワイト)

ミラー:バーチカルミラー

水栓:スクエア壁付水栓(エステケアシャワー)

照明:フラットラインLED照明(調色)

ドア:ライトインドア・シルバー(強化ガラス面材:透明)

印刷物と実物では、色柄が異なります。現物の商品サンプルなどでお確かめください。  
この誌面に掲載の価格は希望小売価格です。消費税・取付設置費は含まれておりません。



# PLANNING GUIDE

BCA ① ② ③ ④ ⑤ ⑥ ⑦ ⑧ ⑨ ⑩ ⑪ ⑫ ⑬ ⑭ ⑮ ⑯ ⑰ ⑱ ⑲ ⑳ ㉑ ㉒ ㉓ ㉔ ㉕ ㉖ ㉗ ㉘

ベースプラン本体セット希望小売価格

1621 サイズ **1,798,000**円 (税抜)

1616 サイズ **1,498,000**円 (税抜)

① サイズ	<input type="checkbox"/> 1 1621	<input type="checkbox"/> 2 1616		
② ドア勝手	<input type="checkbox"/> AR AR	<input type="checkbox"/> AL AL	<input type="checkbox"/> BR BR	<input type="checkbox"/> BL BL
③ 設置階	<input type="checkbox"/> 1 1階用	<input type="checkbox"/> 2 階上用		
④ 設置方法	<input type="checkbox"/> 1 アジャスターボルト設置	<input type="checkbox"/> 2 架台設置		

⑤ 床(スミピカフロア・単色・ささっとキレイ排水口仕様)

B1 ミディアムホワイト B2 ミディアムベージュ B3 ミディアムグレー



⑥ 浴槽

1 ストレート浴槽 2 弓形浴槽 ※1621のみ



⑦ 浴槽カラー・機能

スコピカ浴槽(有機ガラス系人造大理石)



- A1 グロスホワイト(保温浴槽Ⅱ) 標準仕様
- E1 グロスホワイト(酸素美泡湯・保温浴槽Ⅱ) **+180,000円**(税抜)
- F1 グロスホワイト(酸素美泡湯) **+150,000円**(税抜)
- B1 グロスホワイト **-30,000円**(税抜)

FRP浴槽



- C1 ピュアホワイト(保温浴槽) **-50,000円**(税抜)
- D1 ピュアホワイト **-80,000円**(税抜)

⑧ 浴槽ハンドル・ポップアップ排水栓

1 浴槽ハンドルなし、ポップアップ排水栓あり

⑨ 風呂フタ

- D 断熱組みフタ 標準仕様
- K 組みフタ **-5,000円**(税抜)
- N なし **-23,000円**(税抜)

⑩ 風呂フタフック

- L 組みフタフック(メタル) 標準仕様
- P 3点フック(ホワイト) **+5,000円**(税抜)
- N なし **-5,000円**(税抜)

⑪ エプロン

F1 ピュアホワイト

⑫ 壁柄

BU 珊瑚石柄 BV ウォールナット柄 BW チェリー柄 BX メープル柄 BS グレイスホワイト柄 BO サニーベージュ柄 BP ドラマホワイト柄



⑬ 壁高さ: 1 H2150 ※グレイスホワイト柄のみ全高H2300オプション対応が可能です(P157参照)

⑭ 天井・換気設備(天井:フラット天井)

- F1 換気扇 標準仕様
- FN 換気扇なし/天井開口なし **-8,000円**(税抜)
- F7 「ナノイー」搭載 暖房換気乾燥機 (物干しバーあり) **+150,000円**(税抜)
- FX 「ナノイー」搭載 暖房換気乾燥機 (物干しバーなし) **+146,500円**(税抜)

⑮ 照明

- L3 ダウンライト(LED・電球色相当) 3灯 標準仕様
- Q1 フラットラインLED照明(調色) **-55,000円**(税抜)

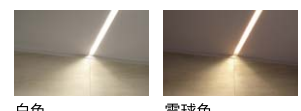



U:納期が異なりますので、当社営業所へお問い合わせください。

⑩ ドア(ドア高さ:H2150)

※ライトインドア(シルバー・ブラック)とスイングドア(木目調)は納まり寸法が異なります。詳しくは、別冊 設計資料編をご覧ください。

ライトインドア 標準仕様

U オーダー スイングドア +75,000円(税抜)

シルバー

LE 強化ガラス面材(透明)

U オーダー

LB 強化ガラス面材(半透明)

ブラック

LF 強化ガラス面材(透明)

U オーダー

LC 強化ガラス面材(半透明)

木目調ダーク  
(浴室側ブラック)

SK 強化ガラス面材(透明)

SG 強化ガラス面材(半透明)

木目調ミディアム  
(浴室側ブラック)

SL 強化ガラス面材(透明)

SH 強化ガラス面材(半透明)

木目調ライト  
(浴室側シルバー)

SM 強化ガラス面材(透明)

SJ 強化ガラス面材(半透明)

⑪ カウンター



1 スゴピカバイザーカウンター  
(グロスホワイト)

標準仕様

2 バイザーカウンター(ピュアホワイト)

1621: -25,000円(税抜)

1616: -15,000円(税抜)

N カウンターなし

1621: -60,000円(税抜)

1616: -45,000円(税抜)

L 縦型ラインフレーム収納

1621: +70,000円(税抜)

1616: +85,000円(税抜)

※ミラーの価格を含む。

⑫ ミラー

V

バーチカルミラー  
標準仕様

O

ミラーなし

-50,000円(税抜)

F

縦型ライン  
フレームミラー

+11,000円(税抜)

⑬ 収納棚

W3 ワイヤースェルフ(3段)  
標準仕様

ライトシェルフ

2段 -4,000円(税抜) 3段 +6,000円(税抜)

W2 ワイヤースェルフ(2段)  
-8,000円(税抜)

M1 木目調ダーク

M2 木目調ミディアム

M3 木目調ライト

M4 木目調ダーク

M5 木目調ミディアム

M6 木目調ライト

⑭ 収納テーブル

N なし

N 収納棚なし

-24,000円(税抜)

⑮ 洗い場側水栓

K8 スクエア壁付水栓  
標準仕様



K9 フラット壁付水栓  
+100,000円(税抜)



A1 ライトタッチ水栓  
+43,000円(税抜)



N 洗い場側水栓なし  
-100,000円(税抜)

⑯ シャワーヘッド

1 メタルシャワーヘッド  
標準仕様

スクエア壁付水栓用 フラット壁付水栓用



N シャワーヘッドなし  
-33,000円(税抜)

2 新W節水  
シャワー +33,000円(税抜)



4 メタルワンタッチ  
シャワーヘッド +12,000円(税抜)



6 エステケア  
シャワー +35,000円(税抜)



水栓・シャワーヘッド対応一覧

⑮ 洗い場側水栓	⑯ シャワーヘッド ( )内はシャワーホース仕様
K8 スクエア壁付水栓	1 メタルシャワーヘッド (メタルホース)
	2 新 W 節水シャワー (メタルホース)
	4 メタルワンタッチシャワーヘッド (メタルホース)
K9 フラット壁付水栓	1 メタルシャワーヘッド (メタルホース)
	2 新 W 節水シャワー (シルバーホース)
A1 ライトタッチ水栓	4 メタルワンタッチシャワーヘッド (シルバーホース)
	6 エステケアシャワー (シルバーホース)
N なし	N なし

⑰ 浴槽側水栓

N 浴槽側水栓なし  
標準仕様

4 2ハンドル壁付水栓  
(メタルハンドル)  
+35,000円(税抜)

5 定量止水壁付水栓  
+52,000円(税抜)

⑱ 裏配管

A1 裏配管A(1セット)

A2 裏配管A(2セット)  
標準仕様 +31,000円(税抜)

⑲ スライドバー・シャワーフック

9 握りバー兼用スライドバー Nタイプ(1型メタル)  
標準仕様

4 シャワーフック(メタル) N なし  
-34,000円(税抜) -37,000円(税抜)

⑳ タオル掛け

5 ワイヤーハンガー  
標準仕様

6 タオル掛けC  
-10,000円(税抜)

7 タオル掛けNタイプ  
±0円(税抜)

N タオル掛けなし  
-16,000円(税抜)

㉑ 断熱材

4 床・壁・天井断熱材  
標準仕様

N 断熱材なし  
-82,000円(税抜)

※フラット壁付水栓選択時は「4」シャワーフック(メタル)を選択。  
(専用フックは水栓に同梱のため、-37,000円(税抜)になります。)

㉒ フリーサイズ窓枠 N なし 標準仕様

1m×4本			1.35m×2本+1.45m×2本			全幅開口窓枠	
D=190mm	D=290mm	D=446mm	D=190mm	D=290mm	D=446mm	D=190mm	D=290mm
W7 ホワイト +18,000円(税抜)	W8 ホワイト +31,000円(税抜)	W9 ホワイト +50,000円(税抜)	WA ホワイト +26,000円(税抜)	WB ホワイト +46,000円(税抜)	WC ホワイト +60,000円(税抜)	WD ホワイト +30,000円(税抜)	WE ホワイト +50,000円(税抜)
B7 ブラック +24,000円(税抜)	B8 ブラック +38,500円(税抜)	B9 ブラック +54,500円(税抜)	BA ブラック +34,000円(税抜)	BB ブラック +56,500円(税抜)	BC ブラック +66,500円(税抜)	BD ブラック +32,500円(税抜)	BE ブラック +52,500円(税抜)
-	-	-	MA 木目調ダーク NA 木目調ミディアム PA 木目調ライト +55,000円(税抜)	MB 木目調ダーク NB 木目調ミディアム PB 木目調ライト +75,000円(税抜)	-	-	-

# OPTION

## U オーダー FIX窓 (面材:強化ガラス 透明のみ)

1621サイズ

U:納期が異なりますので、当社営業所へお問い合わせください。

内寸寸法								
ドア勝手	A勝手				B勝手			
FIX窓 バリエーション	A1 全高FIX窓 	A2 腰壁FIX窓 (標準) <sup>※1</sup> 	A3 腰壁FIX窓 (浴槽縁) <sup>※2</sup> 	A4 ドア横FIX窓 +腰壁FIX窓 (標準) <sup>※1</sup> 	A5 ドア横FIX窓 +腰壁FIX窓 (浴槽縁) <sup>※2</sup> 	A1 全高FIX窓 	A2 腰壁FIX窓 (標準) <sup>※1</sup> 	
壁高さ	H2150		H2150		H2150		H2150	
	<input type="checkbox"/> シルバー U <input type="checkbox"/> ブラック +150,000円(税抜)	<input type="checkbox"/> シルバー U <input type="checkbox"/> ブラック +300,000円(税抜)	<input type="checkbox"/> シルバー U <input type="checkbox"/> ブラック +300,000円(税抜)	<input type="checkbox"/> シルバー U <input type="checkbox"/> ブラック +380,000円(税抜)	<input type="checkbox"/> シルバー U <input type="checkbox"/> ブラック +380,000円(税抜)	<input type="checkbox"/> シルバー U <input type="checkbox"/> ブラック +200,000円(税抜)	<input type="checkbox"/> シルバー U <input type="checkbox"/> ブラック +200,000円(税抜)	<input type="checkbox"/> シルバー U <input type="checkbox"/> ブラック +200,000円(税抜)
	<input type="checkbox"/> 木目調ダーク U <input type="checkbox"/> 木目調ミディアム <input type="checkbox"/> 木目調ライト +225,000円(税抜)	<input type="checkbox"/> 木目調ダーク U <input type="checkbox"/> 木目調ミディアム <input type="checkbox"/> 木目調ライト +375,000円(税抜)	<input type="checkbox"/> 木目調ダーク U <input type="checkbox"/> 木目調ミディアム <input type="checkbox"/> 木目調ライト +375,000円(税抜)	<input type="checkbox"/> 木目調ダーク U <input type="checkbox"/> 木目調ミディアム <input type="checkbox"/> 木目調ライト +530,000円(税抜)	<input type="checkbox"/> 木目調ダーク U <input type="checkbox"/> 木目調ミディアム <input type="checkbox"/> 木目調ライト +530,000円(税抜)	<input type="checkbox"/> 木目調ダーク U <input type="checkbox"/> 木目調ミディアム <input type="checkbox"/> 木目調ライト +275,000円(税抜)	<input type="checkbox"/> 木目調ダーク U <input type="checkbox"/> 木目調ミディアム <input type="checkbox"/> 木目調ライト +275,000円(税抜)	<input type="checkbox"/> 木目調ダーク U <input type="checkbox"/> 木目調ミディアム <input type="checkbox"/> 木目調ライト +275,000円(税抜)
	<input type="checkbox"/> シルバー U <input type="checkbox"/> ブラック +200,000円(税抜)	<input type="checkbox"/> シルバー U <input type="checkbox"/> ブラック +350,000円(税抜)	<input type="checkbox"/> シルバー U <input type="checkbox"/> ブラック +350,000円(税抜)	<input type="checkbox"/> シルバー U <input type="checkbox"/> ブラック +480,000円(税抜)	<input type="checkbox"/> シルバー U <input type="checkbox"/> ブラック +480,000円(税抜)	<input type="checkbox"/> シルバー U <input type="checkbox"/> ブラック +250,000円(税抜)	<input type="checkbox"/> シルバー U <input type="checkbox"/> ブラック +250,000円(税抜)	<input type="checkbox"/> シルバー U <input type="checkbox"/> ブラック +250,000円(税抜)
H2300		H2300		H2300		H2300		
<input type="checkbox"/> 木目調ダーク U <input type="checkbox"/> 木目調ミディアム <input type="checkbox"/> 木目調ライト +275,000円(税抜)	<input type="checkbox"/> 木目調ダーク U <input type="checkbox"/> 木目調ミディアム <input type="checkbox"/> 木目調ライト +425,000円(税抜)	<input type="checkbox"/> 木目調ダーク U <input type="checkbox"/> 木目調ミディアム <input type="checkbox"/> 木目調ライト +425,000円(税抜)	<input type="checkbox"/> 木目調ダーク U <input type="checkbox"/> 木目調ミディアム <input type="checkbox"/> 木目調ライト +630,000円(税抜)	<input type="checkbox"/> 木目調ダーク U <input type="checkbox"/> 木目調ミディアム <input type="checkbox"/> 木目調ライト +630,000円(税抜)	<input type="checkbox"/> 木目調ダーク U <input type="checkbox"/> 木目調ミディアム <input type="checkbox"/> 木目調ライト +325,000円(税抜)	<input type="checkbox"/> 木目調ダーク U <input type="checkbox"/> 木目調ミディアム <input type="checkbox"/> 木目調ライト +325,000円(税抜)	<input type="checkbox"/> 木目調ダーク U <input type="checkbox"/> 木目調ミディアム <input type="checkbox"/> 木目調ライト +325,000円(税抜)	

標準<sup>※1</sup>

浴槽縁まで<sup>※2</sup>

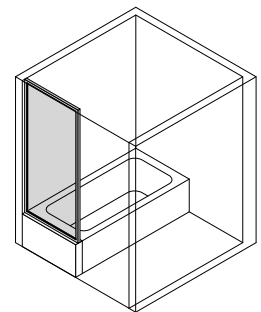
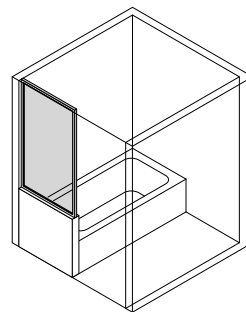

### FIX窓についてのご注意事項

- ・A勝手FIX窓(全高FIX窓除く)で「[ナノイー]搭載 暖房換気乾燥機」を選択の場合、物干しバーを設置できません。  
 「⑭天井・換気設備」で「[ナノイー]搭載 暖房換気乾燥機(物干しバーなし)」を選択してください。
- ・A勝手FIX窓(全高FIX窓除く)選択の場合、風呂フタフックは正面壁、または洗い場壁に設置してください。
- ・B勝手にFIX窓選択時、タオル掛けと干渉するため、3点フック(ホワイト)は選択できません。
- ・FIX窓のシルバー・ブラックはライトインドアと、木目調ダーク・木目調ミディアム・木目調ライトはスイングドアとの組み合わせのみ選択できます。

# オーダー FIX窓 (面材:強化ガラス 透明のみ)

1616サイズ

納期が異なりますので、当社営業所へお問い合わせください。

内寸寸法					
ドア勝手	A勝手 		B勝手 		
FIX窓バリエーション	A2 腰壁FIX窓 (標準) <sup>*1</sup> 	A3 腰壁FIX窓 (浴槽縁) <sup>*2</sup> 	A1 全高FIX窓 	A2 腰壁FIX窓 (標準) <sup>*1</sup> 	
壁高さ	H2150	<input type="checkbox"/> シルバー <input checked="" type="checkbox"/> U <input type="checkbox"/> ブラック +200,000円(税抜)	<input type="checkbox"/> シルバー <input checked="" type="checkbox"/> U <input type="checkbox"/> ブラック +200,000円(税抜)	<input type="checkbox"/> シルバー <input checked="" type="checkbox"/> U <input type="checkbox"/> ブラック +200,000円(税抜)	<input type="checkbox"/> シルバー <input checked="" type="checkbox"/> U <input type="checkbox"/> ブラック +200,000円(税抜)
		<input type="checkbox"/> 木目調ダーク <input checked="" type="checkbox"/> U <input type="checkbox"/> 木目調ミディアム <input type="checkbox"/> 木目調ライト +275,000円(税抜)	<input type="checkbox"/> 木目調ダーク <input checked="" type="checkbox"/> U <input type="checkbox"/> 木目調ミディアム <input type="checkbox"/> 木目調ライト +275,000円(税抜)	<input type="checkbox"/> 木目調ダーク <input checked="" type="checkbox"/> U <input type="checkbox"/> 木目調ミディアム <input type="checkbox"/> 木目調ライト +275,000円(税抜)	<input type="checkbox"/> 木目調ダーク <input checked="" type="checkbox"/> U <input type="checkbox"/> 木目調ミディアム <input type="checkbox"/> 木目調ライト +275,000円(税抜)
	H2300	<input type="checkbox"/> シルバー <input checked="" type="checkbox"/> U <input type="checkbox"/> ブラック +250,000円(税抜)	<input type="checkbox"/> シルバー <input checked="" type="checkbox"/> U <input type="checkbox"/> ブラック +250,000円(税抜)	<input type="checkbox"/> シルバー <input checked="" type="checkbox"/> U <input type="checkbox"/> ブラック +250,000円(税抜)	<input type="checkbox"/> シルバー <input checked="" type="checkbox"/> U <input type="checkbox"/> ブラック +250,000円(税抜)
		<input type="checkbox"/> 木目調ダーク <input checked="" type="checkbox"/> U <input type="checkbox"/> 木目調ミディアム <input type="checkbox"/> 木目調ライト +325,000円(税抜)	<input type="checkbox"/> 木目調ダーク <input checked="" type="checkbox"/> U <input type="checkbox"/> 木目調ミディアム <input type="checkbox"/> 木目調ライト +325,000円(税抜)	<input type="checkbox"/> 木目調ダーク <input checked="" type="checkbox"/> U <input type="checkbox"/> 木目調ミディアム <input type="checkbox"/> 木目調ライト +325,000円(税抜)	<input type="checkbox"/> 木目調ダーク <input checked="" type="checkbox"/> U <input type="checkbox"/> 木目調ミディアム <input type="checkbox"/> 木目調ライト +325,000円(税抜)

## 天井高さ変更 (壁:グレイスホワイト柄のみ)

全高H2300対応(150mmアップ) +150,000円(税抜)

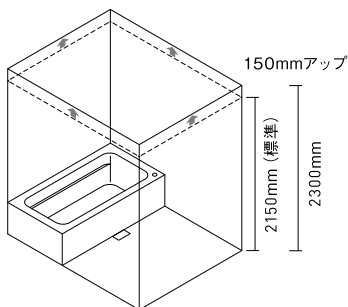

## 壁大開口対応(専用窓枠)

浴槽長手壁(側面壁) +70,000円(税抜)

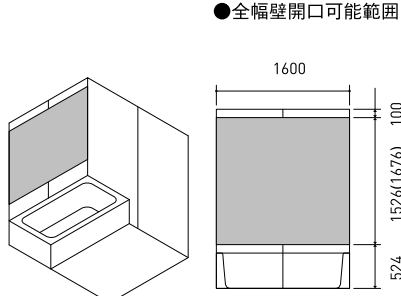

正面壁 +70,000円(税抜)

(1621サイズの場合、壁:グレイスホワイト柄のみ)

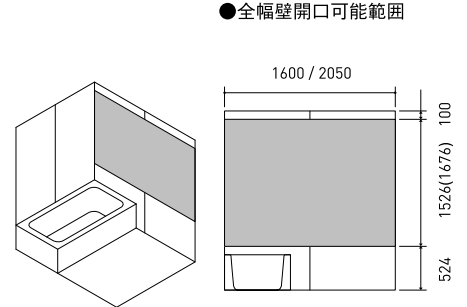

( )は全高2300対応時の寸法です。

## 壁大開口対応についてのご注意事項

### プランニングについて

- 正面壁、側面壁の両方同時には開口できません。
- 正面壁を選択時、ミラー・収納棚・浴槽側壁付水栓は選択できません。
- 正面壁はB勝手FIX窓と併設できません。
- 正面壁1621サイズの場合、幅1025mm壁の2枚割付けとなります。
- 側面壁は、A勝手FIX窓と併設できません。
- 詳しくは別冊 設計資料編をご覧ください。

### 窓サッシについて

- 窓サッシは別途手配となります。浴室で使用可能な窓を窓サッシ販売店で手配してください。
- アングルが四方に付いている窓をご選定ください。
- 全幅開口となるため、取り付けできる窓サッシの幅(アングル外寸法)は、限定されます。
- 【窓サッシアングル外 幅寸法】 ・ 内寸1600の場合:1526mm ・ 内寸2050の場合:1976mm
- 耐風圧性能により、窓の製作範囲が窓の種類によって変わります。詳細は窓サッシ販売店・製造元にご確認ください。
- 窓の下に握りバーを取り付ける場合は、壁開口は SBFL+750mm以上にご確認ください。
- 窓取り付けに伴う木工事・防水処理、および窓取り付けは別途工事となります。



パナソニック バスルーム Archi-spec FUR0  
OPTION

バステレビ

- 地デジ対応バステレビ(16V型)  
◆+230,000円(税抜)



画面はハメコミ合成です。

外部接続ケーブルセット(16V型用)

- 5m ◆+30,000円(税抜)  
 10m ◆+40,000円(税抜)  
 15m ◆+48,000円(税抜)

- ワンセグ対応バステレビ(5V型)  
◆+79,000円(税抜)



画面はハメコミ合成です。

ドア外タオル掛け

- グレー  
(ドア色:シルバー・木目調ライト用)  
 ブラック  
(ドア色:ブラック・木目調ダーク・木目調ミディアム用)  
+13,000円(税抜)



握りバー

握りバー(メタルタイプ)



- I型400mm +21,000円(税抜)  
 I型600mm +24,000円(税抜)  
 I型800mm +32,000円(税抜)  
 I型1200mm +48,000円(税抜)  
 L型600×600mm +50,000円(税抜)

後付け握りバーセット(ホワイト)

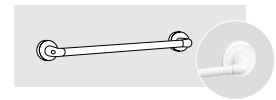

- I型400mm +19,800円(税抜)  
 I型600mm +22,800円(税抜)  
 I型800mm +30,800円(税抜)  
 L型600×600mm +37,200円(税抜)

物干しバー(追加用)

- 物干しバーセット +3,500円(税抜)  
※バーと受け具のセットです。  
 物干しバー受け具 +1,000円(税抜)



専用架台

- 標準 +38,000円(税抜)  
 間柱対応用 +43,000円(税抜)

北海道専用架台

- 在来工法用 +38,000円(税抜)  
 THタイプ +38,000円(税抜)  
 CHタイプ +38,000円(税抜)



循環金具

- 追焚配管接続アダプター(電気温水器・エコキュート用)  
+7,000円(税抜)  
 追焚配管接続アダプター(その他の給湯機用)  
+7,000円(税抜)

追焚配管セット

- フレキ管(浴槽短手取付・L=500) +4,000円(税抜)  
 フレキ管(浴槽短手取付・L=500+裏配管セット) +24,000円(税抜)  
 フレキ管(浴槽長手取付・L=1000) +5,000円(税抜)  
 フレキ管(浴槽長手取付・L=1000+裏配管セット) +25,000円(税抜)

その他

- 既設窓アタッチメント +25,000円(税抜)  
 壁付換気扇セット +30,000円(税抜)  
 気密パッキン +15,000円(税抜)  
 東石(190×190×150) +1,200円(税抜)  
 防振ゴム +16,000円(税抜)  
 東石(120×210×60) +1,200円(税抜)

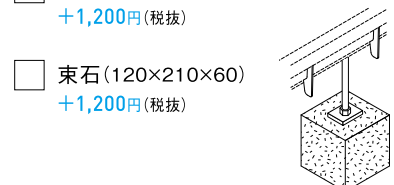
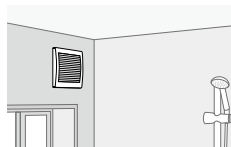
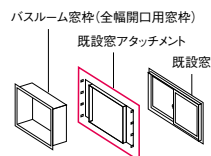

注1) 既設窓アタッチメントは、フリーサイズ窓枠と組み合わせできません。全幅開口用窓枠を選択してください。

# プランスペック

## ベースプラン

1621サイズ	1616サイズ
1,798,000円(税抜)	1,498,000円(税抜)

### ベースプラン 仕様一覧

○床:	スミビカフロア(単色) (ささっとキレイ排水口仕様)	標準仕様
○浴槽:形状	ストレート浴槽、弓形浴槽※1621のみ	標準仕様
○浴槽:素材・色	スゴピカ浴槽(保温浴槽II)	標準仕様
○浴槽:取っ手・排水栓	メタルハンドルなし、ポップアップ排水栓	標準仕様
○風呂フタ	断熱組みフタ	標準仕様
○風呂フタフック	組みフタフック(メタル)	標準仕様
○エプロン	ビュアホワイト	標準仕様
○壁	eパネル	標準仕様
○壁高さ	H2150	標準仕様
○天井・換気設備	フラット天井 換気扇	標準仕様
○照明	ダウンライト照明(3灯)(LED)	標準仕様
○ドア	ライトインドア	標準仕様
○カウンター	スゴピカバイザーカウンター	標準仕様
○ミラー	パーチカルミラー	標準仕様
○収納棚	ワイヤーシェルフ(3段)	標準仕様
○洗い場側水栓	スクエア壁付水栓(メタルハンドル)	標準仕様
○シャワーヘッド	メタルシャワーヘッド+メタルホース	標準仕様
○浴槽側水栓	浴槽側水栓なし	標準仕様
○裏配管	裏配管A(1セット)	標準仕様
○スライドバー	握りバー兼用スライドバー Nタイプ型(メタル)	標準仕様
○タオル掛け	ワイヤーハンガー	標準仕様
○断熱材	床・壁・天井断熱材	標準仕様
○フリーサイズ窓枠	なし	標準仕様

## PLAN BCA5002 1616サイズ

BCA5002の希望小売価格	①+②	1,378,000円(税抜)
ベースプラン希望小売価格	①	1,498,000円(税抜)
オプション合計価格	②	-120,000円(税抜)
追加オプション合計価格	③	+30,000円(税抜)
写真プランの希望小売価格	①+②+③	1,408,000円(税抜)

### BCA5001 ①+②

○床:	スミビカフロア・ミディアムホワイト(単色) (ささっとキレイ排水口仕様)	標準仕様
○浴槽:形状	ストレート浴槽	標準仕様
○浴槽:素材・色	FRP浴槽・ビュアホワイト	-80,000円(税抜)
○浴槽:取っ手・排水栓	メタルハンドルなし、ポップアップ排水栓	標準仕様
○風呂フタ	組みフタ	-5,000円(税抜)
○風呂フタフック	組みフタフック(メタル)	標準仕様
○エプロン	ビュアホワイト	標準仕様
○壁	メーブル柄	標準仕様
○壁高さ	H2150	標準仕様
○天井・換気設備	フラット天井 換気扇	標準仕様
○照明	フラットラインLED照明(調色)	-55,000円(税抜)
○ドア	ライトインドア・シルバー(強化ガラス素材:透明)	標準仕様
○カウンター	バイザーカウンター(ビュアホワイト)	-15,000円(税抜)
○ミラー	パーチカルミラー	標準仕様
○収納棚	ワイヤーシェルフ(3段)	標準仕様
○洗い場側水栓	スクエア壁付水栓(メタルハンドル)	標準仕様
○シャワーヘッド	エステケアシャワー+メタルホース	+35,000円(税抜)
○浴槽側水栓	浴槽側水栓なし	標準仕様
○裏配管	裏配管A(1セット)	標準仕様
○スライドバー	握りバー兼用スライドバー Nタイプ型(メタル)	標準仕様
○タオル掛け	タオル掛けNタイプ	+0円(税抜)
○断熱材	床・壁・天井断熱材	標準仕様
○フリーサイズ窓枠	なし	標準仕様

### 追加オプション③

全幅開口用窓枠(D=190mm)ホワイト	+30,000円(税抜)
----------------------	--------------

## PLAN BCA2001 1621サイズ

BCA2001の希望小売価格	①+②	1,711,000円(税抜)
ベースプラン希望小売価格	①	1,798,000円(税抜)
オプション合計価格	②	-87,000円(税抜)
追加オプション合計価格	③	+70,000円(税抜)
写真プランの希望小売価格	①+②+③	2,411,000円(税抜)

### BCA2001 ①+②

○床:	スミビカフロア・ミディアムグレー(単色) (ささっとキレイ排水口仕様)	標準仕様
○浴槽:形状	ストレート浴槽	標準仕様
○浴槽:素材・色	スゴピカ浴槽・グロスホワイト(保温浴槽II)	標準仕様
○浴槽:取っ手・排水栓	メタルハンドルなし、ポップアップ排水栓	標準仕様
○風呂フタ	断熱組みフタ	標準仕様
○風呂フタフック	組みフタフック(メタル)	標準仕様
○エプロン	ビュアホワイト	標準仕様
○壁	グレイスホワイト柄	標準仕様
○壁高さ	H2150	標準仕様
○天井・換気設備	フラット天井 換気扇	標準仕様
○照明	ダウンライト照明(3灯)(LED)	標準仕様
○ドア	ライトインドア・シルバー(強化ガラス素材:透明)	標準仕様
○カウンター	カウンターなし	-60,000円(税抜)
○ミラー	なし	-50,000円(税抜)
○収納棚	なし	-24,000円(税抜)
○洗い場側水栓	フラット壁付水栓(メタルハンドル)	+100,000円(税抜)
○シャワーヘッド	メタルシャワーヘッド+メタルホース	標準仕様
○浴槽側水栓	浴槽側水栓なし	標準仕様
○裏配管	裏配管A(1セット)	標準仕様
○スライドバー	なし ※シャワーフック(メタル)が水栓に付属	-37,000円(税抜)
○タオル掛け	なし	-16,000円(税抜)
○断熱材	床・壁・天井断熱材	標準仕様
○フリーサイズ窓枠	なし	標準仕様

### 追加オプション③

天井高さ変更(全高2300)	+150,000円(税抜)
ドア横FIX窓+腰壁FIX窓(浴槽縁)(シルバー)	+480,000円(税抜)
壁大開口対応(専用窓枠)(正面壁)	+70,000円(税抜)

## PLAN BCA2002 1621サイズ

BCA2002の希望小売価格	①+②	1,706,000円(税抜)
ベースプラン希望小売価格	①	1,798,000円(税抜)
オプション合計価格	②	-92,000円(税抜)
追加オプション合計価格	③	+270,000円(税抜)
写真プランの希望小売価格	①+②+③	1,976,000円(税抜)

### BCA2002 ①+②

○床:	スミビカフロア・ミディアムホワイト(単色) (ささっとキレイ排水口仕様)	標準仕様
○浴槽:形状	弓形浴槽	標準仕様
○浴槽:素材・色	FRP浴槽・ビュアホワイト	-80,000円(税抜)
○浴槽:取っ手・排水栓	メタルハンドルなし、ポップアップ排水栓	標準仕様
○風呂フタ	組みフタ	-5,000円(税抜)
○風呂フタフック	組みフタフック(メタル)	標準仕様
○エプロン	ビュアホワイト	標準仕様
○壁	ドラマホワイト柄	標準仕様
○壁高さ	H2150	標準仕様
○天井・換気設備	フラット天井 換気扇	標準仕様
○照明	ダウンライト照明(3灯)(LED)	標準仕様
○ドア	ライトインドア・ブラック(強化ガラス素材:透明)	+0円(税抜)
○カウンター	縦型ラインフレーム収納	+70,000円(税抜)
○ミラー	なし	-50,000円(税抜)
○収納棚	ワイヤーシェルフ(2段)	-8,000円(税抜)
○洗い場側水栓	フラット壁付水栓(メタルハンドル)	+100,000円(税抜)
○シャワーヘッド	メタルシャワーヘッド+メタルホース	標準仕様
○浴槽側水栓	浴槽側水栓なし	標準仕様
○裏配管	裏配管A(1セット)	標準仕様
○スライドバー	なし ※シャワーフック(メタル)が水栓に付属	-37,000円(税抜)
○タオル掛け	ワイヤーハンガー	標準仕様
○断熱材	なし	-82,000円(税抜)
○フリーサイズ窓枠	なし	標準仕様

### 追加オプション③

全高FIX窓(ブラック)	+200,000円(税抜)
壁大開口対応(専用窓枠)(浴槽長手壁)	+70,000円(税抜)

印刷物と実物では、色柄が異なります。現物の商品サンプルなどでお確かめください。製品にはご使用上の注意ラベルが貼付されています。標準仕様には浴槽水栓は含まれておりません。お湯はり機能付きの給湯機をご用意いただくか、浴槽水栓をご選択ください。この誌面に掲載の価格は希望小売価格です。消費税・取付設置費は含まれておりません。

## バスリフォーム時に給湯機を見直してみませんか？

電気代を節約したり、自動お湯はりや追いだしなど、  
便利で快適なお湯ライフをパナソニックの給湯機が実現します。

### エコキュートなら

#### 1 電気代を節約できます

ヒートポンプ給湯は大気の熱を利用して  
お湯を沸かすから、使う電気は少しだけ。

ランニングコスト比較

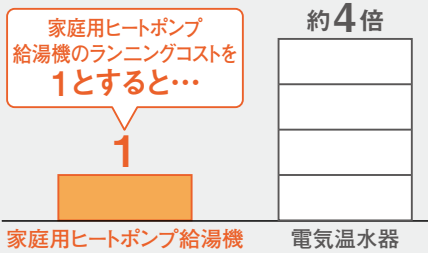

※ランニングコストの算定基準(当社調べ) 下記条件にてランニングコストのめやすを試算しています。  
●家庭用ヒートポンプ給湯機：HE-KU37GXCS 電気温水器：DH-37G5QU ●運転モード：「おまかせ節約」 ●外気温、給水温度：東京地区 ●給湯負荷：日本工業規格 JIS C 9220：2011の年間給湯保温モード熱量 ●電気料金：東京電力「季節別時間別電灯 電化上手」燃料調整額除く基本料金含まず 通電制御割引を適用(全電化住宅割引を適用していません)  
※2014年5月当社調べ。上記は消費税8%で計算。

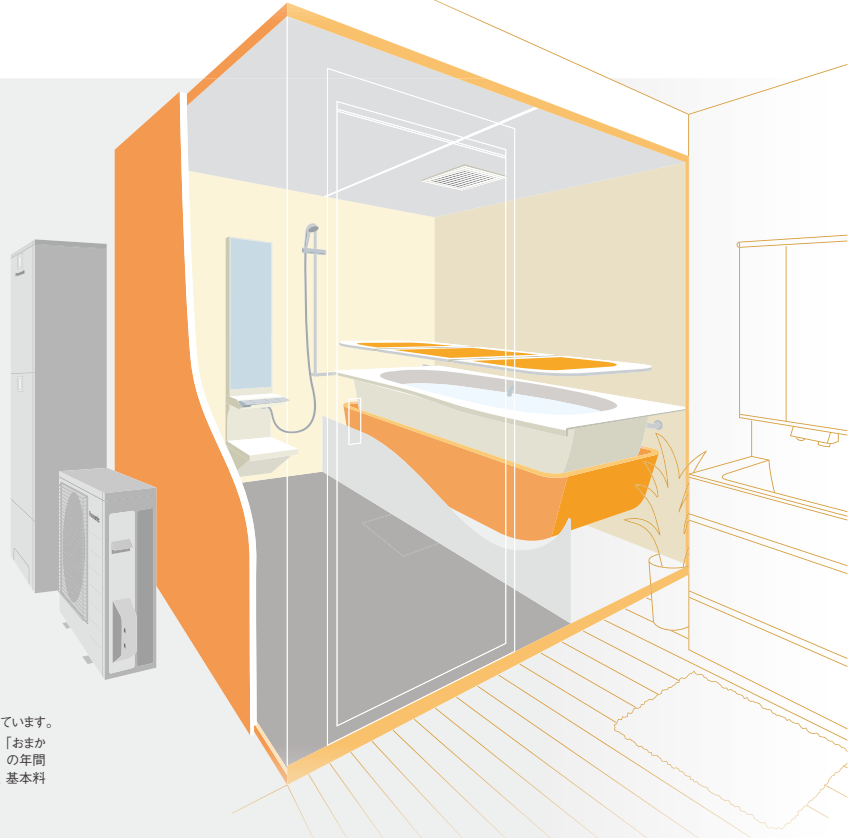

### ヒートポンプとは

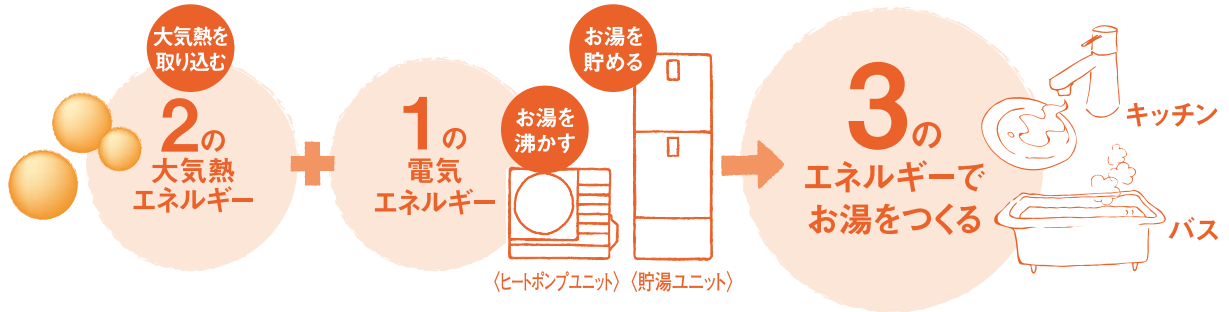

#### 2 夜間電力を有効活用

料金が安い夜のうちにたっぷり貯湯。  
電力需要が高い昼間に負担をかけないから、  
今の節電時代にぴったり。

#### 3 設置スペースにあわせて選べる

角型・薄型タイプなど、  
敷地に合わせて選べます。\*

※仕様により設置できない場合もあります。

時間別電灯契約(おトクなナイト8)  
東京電力の例

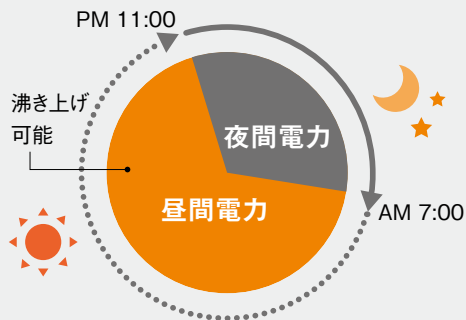



## 家庭用自然冷媒(CO<sub>2</sub>)ヒートポンプ給湯機

### パナソニック エコキュート

**ECONAVI**

AiSEG対応



※写真の商品は370Lタイプです。  
※脚部化粧カバーは別販品です。



詳しくは、エコキュートカタログをご覧ください。

#### 商品特長

- 環境や省エネルギーに配慮した、大気熱を利用する給湯機です。(電力を使用します)
  - 効率的にお湯をつくるので、給湯にかかる電気代が安くてすみます。
  - 主に夜間電力を使用しますので、昼間の電力使用をおさえます。
  - リズムeシャワープラス機能搭載で給湯機がかしこく節水。
  - おふろの残り湯の熱を利用。夜間の沸き上げを節約します。
  - エコナビで浴室不在時、冬季のふろ保温に必要なエネルギーを最大約35%※1省エネ。
- ※1 フルオート、当社試験設備にて、ふろフタあり 浴そう湯量180L 設定温度42℃ 外気温7℃ 貯湯温度75℃ 接続配管φ13A架橋ポリエチレン管10m 断熱材あり 風呂湯はり完了後120分保温した場合の比較(湯温学習後)、エコナビON時 1380kJ / OFF時 2120kJ
- 寒冷地・耐塩害仕様もございます。

460L パワフル高圧フルオートタイプ(戸建住宅(屋外設置)用)

#### HE-KU46GQCS

本体希望小売価格(リモコン含まず)

**890,000円**(税抜)

- 貯湯ユニット:HE-KU46GQC
- ヒートポンプユニット:HE-PKU60GC

370L パワフル高圧フルオートタイプ(戸建住宅(屋外設置)用)

#### HE-KU37GQCS

本体希望小売価格(リモコン含まず)

**815,000円**(税抜)

- 貯湯ユニット:HE-KU37GQC
- ヒートポンプユニット:HE-PKU45GC

リモコン **別販品** ※必ず下記のリモコンを選択ください。



浴室リモコン

写真:コミュニケーションリモコン



台所リモコン

コミュニケーションリモコン(2心)

マルチリモコンセット  
(浴室リモコン+台所リモコン)

**HE-RQFGW**

本体希望小売価格

**48,000円**(税抜)

ボイスリモコン(2心)

マルチリモコンセット  
(浴室リモコン+台所リモコン)

**HE-RQVGW**

本体希望小売価格

**40,000円**(税抜)

©「エコキュート」の名称は電力会社・給湯機メーカーが自然冷媒ヒートポンプ式電気給湯機を総称とする愛称として取り扱っております。

## 電気温水器

### ユボカ



460L フルオートタイプ(追いだし機能付)(戸建住宅(屋外)用)

高圧力型

#### DH-46G5QU

本体希望小売価格

**517,000円**(税抜)

370L フルオートタイプ(追いだし機能付)(戸建住宅(屋外)用)

高圧力型

#### DH-37G5QU

本体希望小売価格

**477,000円**(税抜)

※写真の商品は370Lタイプです。  
※脚部化粧カバーは別販品です。



詳しくは、電気温水器カタログをご覧ください。

#### 商品特長

- 割安な深夜電力を使うのでとても経済的。
- 追いだしや沸かし直しができます。
- 積層沸き上げ方式ですばやいお湯づくり。

#### 対応リモコン同梱



浴室リモコン



台所リモコン

## The シャワー

在来浴室に“シャワー浴”という、もう一つのバスタイムを。



きめ細かなシャワーが身体を  
包み込むように温める。

忙しくて、お湯をはる時間や浴槽につかる  
時間がなくても、温かく入浴できます。

広範囲に身体を包み込むから、  
浴びるだけで温かく。

座っているだけでハンドシャワーに比べ  
広範囲にお湯を浴びることができます。

◎シャワーが身体を包み込む

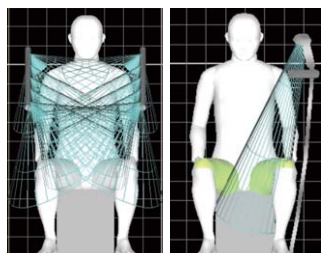

Theシャワー 従来型ハンドシャワー※1

身長：168cmの場合。  
デジタルヒューマンによるシミュレーション。当社調べ。  
※1 社団法人日本バルブ工業会設定「節湯種類の  
定義」の「従来型」シャワー

◎Theシャワーでぽっかぽか

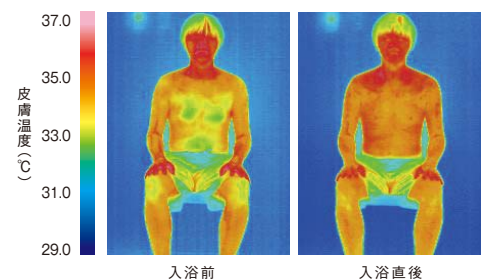

[実験方法]  
方法：Theシャワー入浴前と入浴直後の身体の皮膚表面温度を  
サーモビューアにて撮影。(湯温：Theシャワー浴約42℃、入浴時間5分  
動水圧0.1MPaの時、流量約9L/分)

# Theシャワー

## アームとノズルの工夫で、 広範囲にシャワーを散水。

ノズル内で発生させた直線流と旋回流で、円錐状のきめ細かなシャワーを実現。散布角度も工夫を重ね、効率のよい広範囲な散布を実現しました。



ノズル内の旋回流によって、広い範囲に均一に散水します。

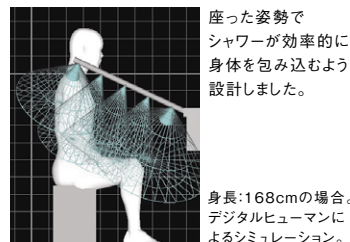

## 使いやすさに配慮した アーム機構とノズル。

アームとノズルの向き、角度を細かく調整でき、さまざまな体形の方にお使いいただけます。

立ったままでも、  
お使いいただけます。

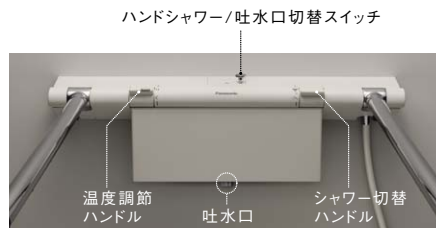
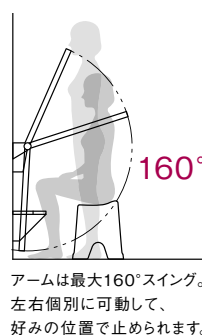
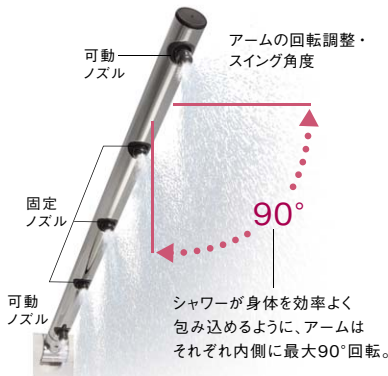

イスあり仕様もあります。



アームシャワー使用時にお使いいただけます。手で方向が調節できます。イスは折りたたみ式で、使用後は収納できます。

※イスなし仕様には腰ノズルはありません。

## ■ Theシャワー (在来工法浴室用)

タイプ	イスなし (腰ノズルなし、吐水口あり)		イスあり (腰ノズル付)	
	壁接続	浴室内接続	壁接続	浴室内接続
品番・価格	GK6GVL9413YR(L) 233,000円(税抜)	GK6GVL9413Y1R(L) 233,000円(税抜)	GK6GVL9411YR(L) 253,000円(税抜)	GK6GVL9411Y1R(L) 253,000円(税抜)
接続イメージ	<p>壁裏で配管立上げ。背面よりカバー内で接続。配管が露出せず、スッキリと取り付けられます。</p>	<p>現場手配配管</p> <p>既存水栓から分岐して浴室内で接続。(配管接続部までの配管は現場手配)</p>	<p>壁裏で配管立上げ。背面よりカバー内で接続。配管が露出せず、スッキリと取り付けられます。</p>	<p>現場手配配管</p> <p>既存水栓から分岐して浴室内で接続。(配管接続部までの配管は現場手配) ※配管の経路によっては脚カバーを取り付けられない場合があります。</p>

仕様によってシャワーの取出位置が変わります。

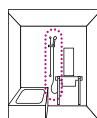

R仕様  
シャワーの取出位置左側

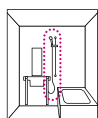

L仕様  
シャワーの取出位置右側

使用水量は一般的なハンドシャワーと同等レベル。一般的な浴槽にお湯を張ったときと比べて少ない水量で済みます。

Theシャワーの使用水量

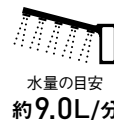

1回あたりの使用水量



※2  
約5分使用の場合



◎仕様

		イスなし	イスあり	
品番	本体	GK6GVL9413Y(R/L)：壁接続仕様 GK6GVL9413Y1(R/L)：浴室内接続仕様	GK6GVL9411Y(R/L)：壁接続仕様 GK6GVL9411Y1(R/L)：浴室内接続仕様	
接続部	配管接続口	おねじ G1/2 (水栓接続口)		
	使用圧力範囲	100 ~ 600 kPa		
	耐圧性能	1.75MPa 1 分間		
質量		約 11 kg	約 18 kg	
操作部	温度調節ハンドル	水温 ~ 約 47°C		
	シャワー切替ハンドル	アームシャワー / 吐水 / 止水および流量調節	アームシャワー / ハンドシャワー / 止水および流量調節	
	切替スイッチ	吐水 / ハンドシャワー切替		
	アームシャワー	高さ調節	垂直下方 (収納時) ~ 上方 160°	
		向き調節	下側向 ~ 内側向 90°	
イス	ノズル方向調節 4か所 (アーム両端部)	ノズル方向調節 6か所 (アーム両端部、腰ノズル) 可動収納式		
基本性能	流量	アームシャワー 9.0L/min (100kPa 時)	アームシャワー / 腰ノズル 9.0L/min (100kPa 時)	
		ハンドシャワー (ホワイトシャワーヘッド) 8.0L/min (100kPa 時)		
	吐水 9.1L/min (100kPa 時)			
温度調節性能	安全ボタン停止位置	約 42°C		
	高温出湯防止機能	約 47°C 以下		
	ハイカット弁	約 52°C で作動		
材質	カバー部、ノズル	樹脂製		
	イス部	樹脂製		
	アーム	金属製		
	ハンドシャワー	樹脂製		
安全装置		高温出湯防止サーモバルブ		
品質認証	性能項目	耐圧性能、水撃限界性能、逆流防止性能、耐寒性能		

◎ご採用条件

- 浴室にこれだけのスペースがあれば設置できます。

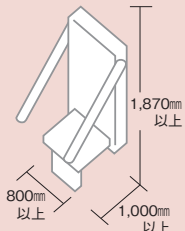

- 快適にお使いいただける方は、身長 150~185cm を目安にお考えください。イスありの場合、着座時の耐荷重は 980N (100kgf) です。

- 既設のシステムバス、ユニットバスには取り付けられません。

- ご採用の際、水圧に制限があります。くわしくは「The シャワーを快適にご使用いただける給湯機の必要能力」施工・使用上の注意事項」をご確認ください。

◎ The シャワーを快適にご使用いただける給湯機の必要能力

給湯機の種類	浴室単独使用	2か所同時給湯
電気温水器 (エコキュート)	貯湯量が 370 L 以上 (湯切れ防止の為) の電気温水器 〔※給湯加圧装置の設置について〕	
セミ貯湯式石油給湯機	給湯能力が 27.9kW 以上のセミ貯湯式石油給湯機 〔※給湯加圧装置の設置について〕	給湯能力が 41.9kW 以上のセミ貯湯式石油給湯機に入替え または給湯能力が 27.9kW のセミ貯湯式石油給湯機を増設 〔※給湯加圧装置の設置について〕
直圧式石油給湯機	給湯能力が 27.9kW 以上の直圧式石油給湯機	給湯能力が 41.9kW 以上の直圧式石油給湯機に入替え または給湯能力が 27.9kW の直圧式石油給湯機を増設
ガス給湯機	給湯能力が 16号以上のガス給湯機	給湯能力が 24号以上のガス給湯機に入替え または給湯能力が 16号以上のガス給湯機を増設

- ご使用の際の水圧は、給水圧力、給湯圧力共に 100~600kPa が必要です。
- 圧力が低いと、十分な水量が得られません。
- 圧力が 600kPa を超える場合や変動する場合は、減圧弁をご使用ください。給水・給湯側 2か所に取り付けてください。
- 電気温水器・貯湯式石油給湯機の場合は、給水側のみ取り付けます。
- 給水圧力は給湯圧力より必ず高くしてください。(給湯圧力が給水圧力と同圧または高い場合は、温度調節が不安定になります。また、高温水が出る可能性があります。)
- ※電気温水器・セミ貯湯式石油給湯機で減圧弁が 100kPa 以下の仕様の場合、給湯加圧装置 (フロースイッチタイプ) を設置してください。給湯加圧装置 (フロースイッチタイプ) はテラル株式会社 (給湯加圧装置 (品番・PH-203GT05 本体希望小売価格 76,788円 (税抜) 取付工事費別) ) をご使用ください。

◎施工・使用上の注意事項

The シャワーのイスの上に立たないでください。凍結が予想される場合は取扱説明書の手順に従って水抜きをしてください。使用後はアームをおろして退出してください。

●給水圧が高い場合

動水圧が 600kPa 以上の場合、必ず減圧弁をご使用ください。給水、給湯側 2か所に取り付けてください。※電気温水器・貯湯式石油ボイラーの場合、給水側のみ減圧弁を取り付けてください。水栓の入り口での給湯圧力が低いと、シャワーの流量が少なくなったり、勢いが弱くなる場合がありますので、以下の表に示す最低必要水圧以上を確保してください。

シャワーヘッド種類	最低必要水圧
ホワイトシャワーヘッド	100kPa

●給水圧力が変動する場合

減圧や加圧ポンプまたは他水栓の開閉により、給水圧力が変動すると、出湯温度が変動する場合があります。動水圧が 300kPa を超える場合は、変動幅を減少させるため、減圧弁を取り付けてください。※電気温水器・貯湯式石油ボイラーの場合、給水側のみ減圧弁を取り付けてください。

●給水圧が低い場合

給水加圧装置、給湯加圧装置が必要な場合があります。給湯圧は必ず、給水圧より低くなるようにしてください。

●給湯機の湯温設定

給湯機本体の温度設定によっては、The シャワーの温度調節ハンドルで設定した温度のお湯が出ない場合があります。給湯機本体の温度設定を 60°C 以上にしてください。

●寒冷地で採用の場合

凍結が予想される地域では、浴室内配管工事の際、配管最下部に「水抜き栓」を必ず取り付けてください。

●使用水について

The シャワーは、水道水対応です。(水質基準に適合していない場合は使用できません。)

The シャワー

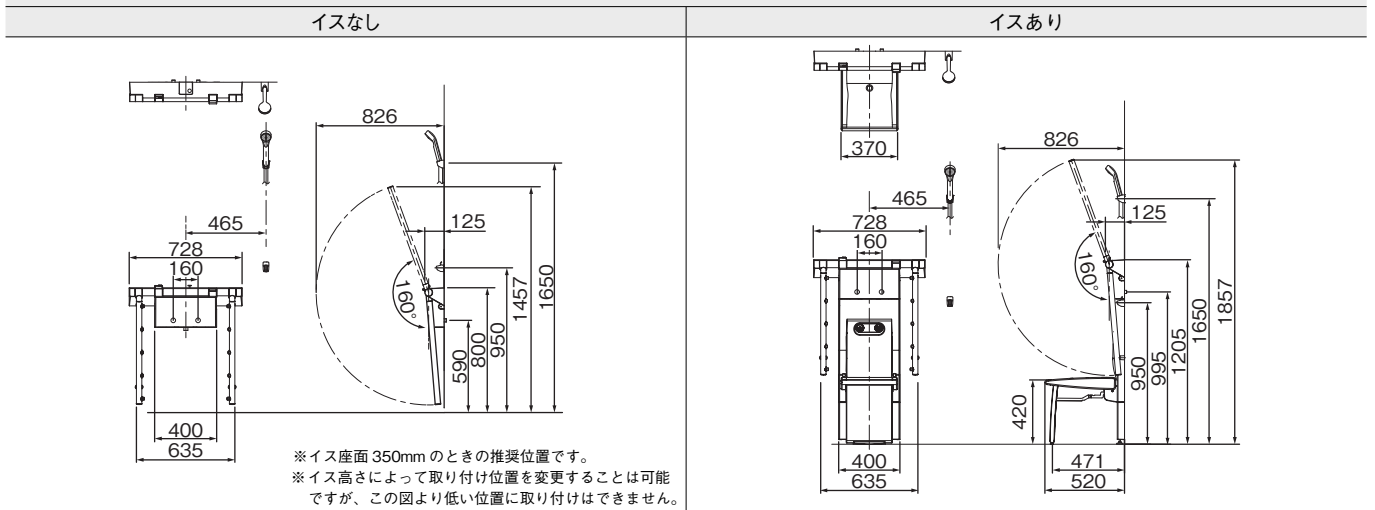

◎ アームの回転調整 / スイング角度

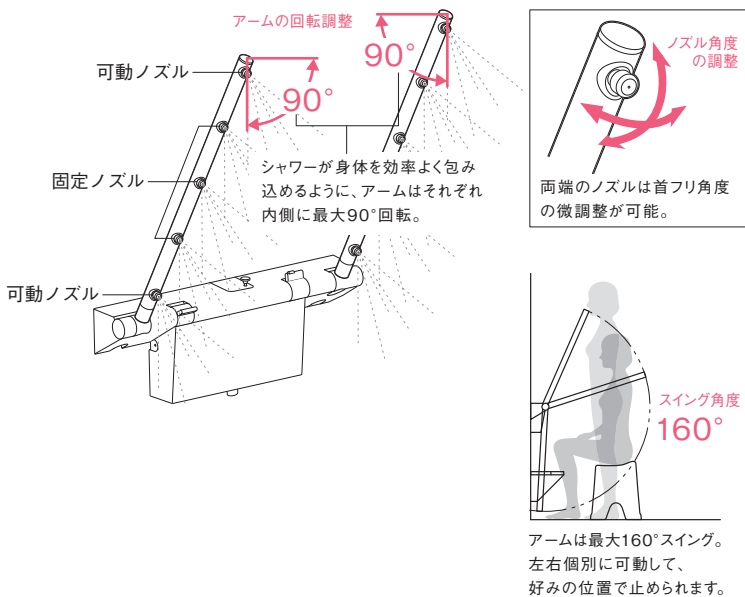

◎ 操作部 (イスなし)

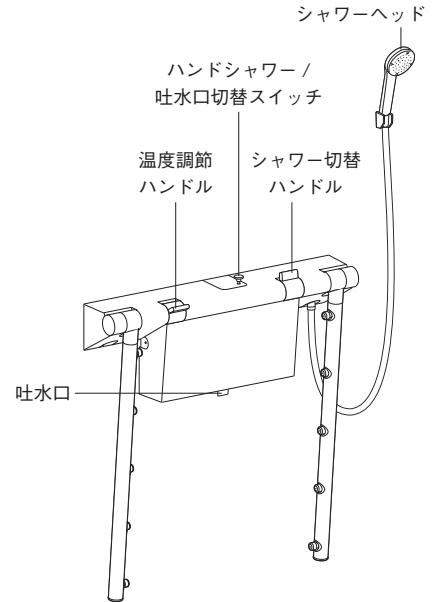

◎ 取付事前確認事項

- 設置可能なスペース
  - ・設置可能なスペースがあるか確認してください。(P164 参照)
  - ・浴室状態や使い勝手などによって、設置の制約がある場合がありますので、充分なご確認をお願いいたします。
  - ・アームやイスが使用時に浴室扉の開閉の妨げになる場合があります。(アームやイスは折りたたんで収納することができます。) ドアの開閉ができること、ドアの取っ手や握りバーなどの突起物が干渉しないか、寸法図にて確認してください。
  - ・床の勾配条件を 1/50 以下としてください。

● 取り付け壁の構造

(タイル浴室壁の場合)

- ・設置壁面はコンクリートまたはブロック積みの下地構造でないと取り付けられません。
- ・設置壁面は凹凸が 2mm 以上の場合は取り付けできません。
- ・高さが 1250mm 以下で取り付けする壁面に段差がある場合は取り付けられません。
- ・壁に廻り縁がある場合や、壁下に排水ピットなどがある場合は取り付けられません。(イスありの場合)

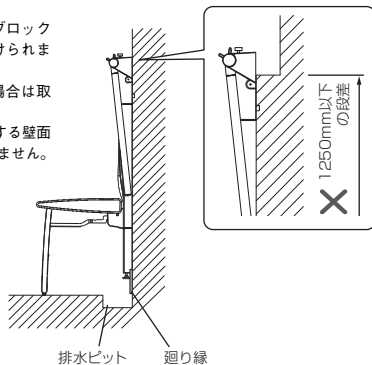

● 一次配管の接続位置

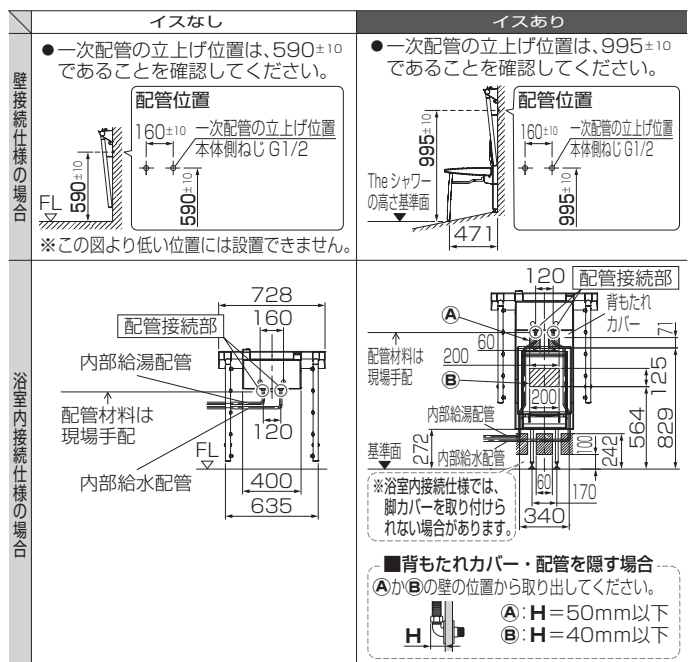

Arch-spec 1623 1621 1818 1618 1616 1316 1216 部材バリエーション プランニングガイド デイジーシリーズ 浴室関連商品 設計資料編



浴槽への出入りや  
入浴中の姿勢を補助。

握りやすいサイズとカタチを追求。浴室内での  
移動や入浴中の姿勢が支えられて安心です。



握りやすさを考えた凹凸形状。  
手にしっくりなじみます。

### 商品一覧

型 式	I 型			L 型		E 型	
サイズ	L = 400	L = 600	L = 800	L = 600×400	L = 600×600	L = 1000	L = 1200
品 番	GK95Z04W	GK95Z06W	GK95Z08W	GK95Z64W	GK95Z66W	GK95Z10W	GK95Z12W
希望 小売価格	10,000円 (税抜)	11,000円 (税抜)	12,000円 (税抜)	18,000円 (税抜)	20,000円 (税抜)	21,000円 (税抜)	22,500円 (税抜)

### 仕様

芯 材	アルミニウム合金
仕上げ	ポリプロピレン樹脂被覆・ グリップ突起形状仕上げ
同梱部品	握りバー本体、ブラケットカバー、 コンクリットプラグ、ねじセット(タッピング ネジ、ワッシャー、パイプ固定ネジ)

必ず、壁厚70mm以上の壁面に使用してください。壁自体に強度のない場合は、補強木(厚み30mm以上)を設けて  
施工してください。また、取り付け位置は、壁端より150mm以上離してください。

### 寸法図 (単位mm)

#### ●I型



#### ●E型

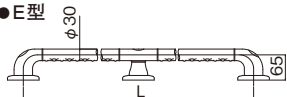

#### ●L型

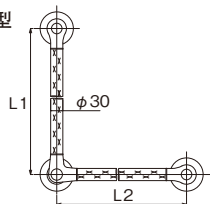

	サイズ(L)	サイズ(L)	サイズ(L1×L2)		
I 型	400	E 型	L 型		
	600			1000	600×400
	800			1200	600×600

段差のある壁に設置いただく際には下記スペーサーを活用ください。

型 式	握りバースペーサー	
サイズ	φ 90×5	φ 90×10
品 番	GK95ZS01	GK95ZS02
希望 小売価格	7,000円 (税抜)	7,500円 (税抜)

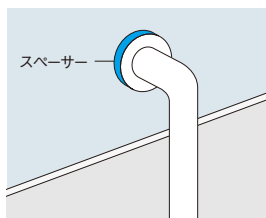



# ココチーノ New Lクラス 設計資料編

## もくじ

<b>ココチーノ New Lクラス</b>	
住宅性能表示制度と対応商品について	168
仕様一覧	169
仕様一覧 (断熱材)	171
<b>寸法図</b>	
1623 サイズ (ワイド浴槽)	172
1621 サイズ (アーチ・エスライン・リクライン浴槽)	173
1621 サイズ (ワイド浴槽)	174
1616 サイズ	175
1316 サイズ	176
1216 サイズ	177
1818 サイズ	178
1618 サイズ	179
北海道専用 架台納まり図	180
<b>バスルーム</b>	
ご注意事項	190

※ Archi-spec FURO は 184 ページからご覧ください。

# 住宅性能表示制度と対応商品について

## ●ココチーノ New L クラス・Archi-spec FURO

サイズ	ド ア	手すり				等級													
						高齢者への配慮			劣化の軽減			維持管理への配慮							
		浴槽 出入り用	洗い場 立ち座り用	浴室 出入り用	浴槽内の 立ち座り用 と姿勢保持	5	4	3	2	1	3	2	1	3	2	1			
1623 1621	【B勝手】3枚引き戸	○	○	○	○	●								●			●※		
	片引き戸、スイングドア、 ライトインドア、2枚折りドア、 【A勝手】3枚引き戸	○					●							●			●※		
	スイングドア(間柱)、 2枚折りドア(間柱)	○								●			●				●※		
1818 1618 1616	3枚引き戸	○	○	○	○	●								●			●※		
	片引き戸、スイングドア、 ライトインドア、2枚折りドア	○					●						●				●※		
	スイングドア(間柱)、 2枚折りドア(間柱)	○								●			●				●※		
1316	片引き戸、スイングドア、 2枚折りドア、2枚引き込戸	○									●			●			●※		
	スイングドア(間柱)、 2枚折りドア(間柱)	○									●			●			●※		
1216	片引き戸、スイングドア、 2枚折りドア、2枚引き込戸、 スイングドア(間柱)、 2枚折りドア(間柱)	○										●		●			●※		

〔維持管理への配慮に関する注意事項〕



※ 洗い場側・浴槽側のどちらかに壁付水栓、Theシャワーを選択された場合、裏配管セットを選択してください。

(裏配管セットを選択されない場合、等級2となります。)

※ 脱衣所の床などにバスルームの床下が点検できるような点検口の設置をお願いします。

(接続箇所が点検できない場合、等級2となります。)

注意: 自社評価によるものです。設置・施工条件や指定住宅性能機関の評価方法によっては評価が異なることがあります。

# 仕様一覧

(単位: mm)

サイズ		1623 サイズ	1621 サイズ	1616 サイズ
浴室	内法寸法 (mm) ( ) は H2150 の場合。	1600×2300×2000 (2150)	1600×2050×2000 (2150)	1600×1600×2000 (2150)
	外法寸法 (mm) 〔ナノイー〕搭載 暖房換気乾燥機の場合 ( ) は H2150 の場合。	1650×2350×2676 (2826)	1650×2100×2676 (2826)	1650×1650×2676 (2826)
	商品質量 (kg)	約 460	約 420	約 350
床		FRP (強化プラスチック) 製 洗い場床面: 単色 オプション (柄付)		
	床暖房 (オプション)	ヒーター W 数: 1623 (ワイド浴槽)・1621 (アーチ・エスライン・リクライン浴槽) サイズ / 364W 1621 (ワイド浴槽) サイズ / 256W 1616 サイズ / 193W スイッチは現場手配		
	床断熱シート (オプション)	発泡 PE シート (厚さ 5mm)		
	浴槽パン	FRP (強化プラスチック) 製		
	浴槽パン用断熱材 (オプション) ※保温浴槽 II 仕様の場合	発泡 PS (厚さ 16~60mm)		
	有機ガラス系人造大理石浴槽	有機ガラス系人造大理石製 24 時間バス対応可 (保温浴槽・保温浴槽 II は 24 時間バス対応不可)		
	浴槽 (有機ガラス系人造大理石) ※ 滴水時容量	ワイド浴槽: 350L	ワイド浴槽: 350L / アーチ浴槽: 290L / エスライン浴槽: 280L / リクライン浴槽: 270L	アーチ浴槽: 290L / エスライン浴槽: 280L / リクライン浴槽: 270L
	ジェットバス	ジェットバス E: 120W (2 か所噴流) 絶縁トランス・スイッチング方式、過電流検知方式、15 分タイマー内蔵 ※ リクライン浴槽にはジェットバス E の設定はありません。		
	酸素美泡湯	酸素美泡湯: 330W (1 か所噴流) 絶縁トランス・スイッチング方式、15 分タイマー内蔵		
	壁パネル	e パネル: 化粧鋼板 (不燃認定番号: NM-O150) ※ シェイドストーン柄は除く		
	壁断熱バック	発泡 PS (厚さ 15mm)		
	カウンター	スゴビカカウンター (スゴビカダブルカウンター (下段)): 天板 / 有機ガラス系人造大理石製 カバー / 樹脂製 タワーカウンター: 天板 / 有機ガラス系人造大理石製 カバー / 樹脂製 スゴビカダブルカウンター (上段): 天板 / 有機ガラス系人造大理石製 カバー / 樹脂製 The シャワー専用カウンター: 樹脂製		
	The シャワー	カバー部・ノズル: 樹脂製 アーム: 金属製 ハンドシャワー: 樹脂製 接続口: R1 / 2		
	ミラー	厚さ: 5mm 防湿型		
	くもり止めヒーター付	スリムミラー: 21W ミッキーマウスシルエット・ミラー: 9.6W くもり止めヒーター用スイッチは現場手配		
	ドア	2 枚折りドア (ホワイト) 枠 / ドア : アルミ製、面材: スチロール (厚さ 2mm)、取っ手: 樹脂製・アルミ製 ホワイト (シルバー) 枠 / ドア : アルミ製、面材: スチロール (厚さ 2mm)、取っ手: 樹脂製・アルミ製 シルバー スイングドア (ホワイト / シルバー / ブラック) 枠 / ドア: アルミ製、面材: スチロール (厚さ 3mm)、取っ手: アルミ製 ホワイト / シルバー / ブラック (ホワイト / シルバー / ブラック) 枠 / ドア: アルミ製、面材: 強化ガラス (厚さ 4mm)、取っ手: アルミ製 ホワイト / シルバー / ブラック 腰壁 FIX 窓 (オプション) (ホワイト / シルバー / ブラック) 枠: アルミ製、面材: 強化ガラス (厚さ 4mm) 600 幅 FIX 窓 (オプション) (ホワイト / シルバー / ブラック) 枠: アルミ製、面材: 強化ガラス (厚さ 5mm) 片引き戸 (ホワイト) 枠 / ドア : アルミ製、面材: スチロール (厚さ 3mm)、取っ手: 樹脂製 ホワイト (シルバー) 枠 / ドア : アルミ製、面材: スチロール (厚さ 3mm)、取っ手: 樹脂製 グレー 3 枚引き戸 (ホワイト) 枠 / ドア : アルミ製、面材: スチロール (厚さ 3mm)、取っ手: 樹脂製 ホワイト (シルバー) 枠 / ドア : アルミ製、面材: スチロール (厚さ 3mm)、取っ手: 樹脂製 グレー ※ スイングドア 木目調ダーク (ドア本体サッシ色: ブラック) / ミディアム (ドア本体サッシ色: ブラック) / ライト (ドア本体サッシ色: シルバー) (オプション) 脱衣室側に木目柄樹脂製シートはり付け		
	天井	フラット天井: 化粧鋼板 (不燃認定番号: NM-O150)		
	天井断熱材 (オプション)	発泡 PS (厚さ 20mm)		
	換気扇	接続口: φ100 1623 サイズ / 強 50Hz: 12.0W 60Hz: 12.5W 1623 サイズ以外 / 50Hz: 8W 60Hz: 8.5W		
	暖房換気乾燥機	接続口: φ100 〔ナノイー〕搭載 カビシャット暖房換気乾燥機 GVL7500 (100V): 約 1320W GVL7501 (100V): 約 1320W GVL7510 (200V): 約 2250W GVL7511 (200V): 約 2250W		
	暖房換気乾燥機	接続口: φ100 〔ナノイー〕搭載 暖房換気乾燥機 GVL5500A (100V): 約 1350W GVL5510A (200V): 約 2180W		
	ゲンキ浴 i (アイ)・ミスト	接続口: φ100 200V 仕様: 約 2870W		
	照明	プラネット照明 / 蛍光灯: パルックボール D15 形 (電球色) LED 電球 (電球色相当) エクセレント照明 / フラット照明 / 蛍光灯: パルックボール D15 形 (電球色) サークル LED 照明 / スクエア LED 照明 (電球色) ダウンライト照明 / 蛍光灯: パルックボール D15 形 (電球色) LED 電球 (電球色相当) フラットライン LED 照明 (調色) (電球色時): 1623 サイズ / 17W×2 灯 1621・1616 サイズ / 17W フラットライン LED 照明 (調色) (白色時): 1623 サイズ / 31W×2 灯 1621・1616 サイズ / 31W ウォールライン LED 照明 (電球色時): 1623・1621・1616 サイズ / 17W		
	排水トラップ	封水 50mm 接続口: 50A (バス兼用トラップ)		
	雑排水管	接続口: 塩ビ管 50A		
	浴槽排水方式	ポップアップ排水栓		
	混合水栓	(洗い場側) 接続口: R1 / 2 (浴槽側) 2 ハンドルデッキ水栓 接続口: PJ1 / 2 2 ハンドル壁付水栓 接続口: R1 / 2		
	裏配管 A セット	給水・給湯 / 13A 架橋ポリエチレン管 φ17 保温材巻き (ポリエチレン t=5) 先端カット R1 / 2 アダプター付		
	裏配管 B セット	接続口: G1 / 2 保温材巻き アルミ三層管		
風呂フタ	巻きフタ	ワイド浴槽: 990×1536 (厚さ 13.5) mm (3.7kg)	ワイド浴槽: 990×1536 (厚さ 13.5) mm (3.7kg) アーチ・エスライン・リクライン浴槽: 740×1536 (厚さ 13.5) mm (2.9kg)	アーチ・エスライン・リクライン浴槽: 740×1536 (厚さ 13.5) mm (2.9kg)
	組みフタ	ワイド浴槽: 990×1536 (厚さ 10.0) mm (5.0kg)	ワイド浴槽: 990×1536 (厚さ 10.0) mm (5.0kg) アーチ・エスライン・リクライン浴槽: 740×1536 (厚さ 10.0) mm (3.7kg)	アーチ・エスライン・リクライン浴槽: 740×1536 (厚さ 10.0) mm (3.7kg)
	断熱組みフタ	ワイド浴槽: 990×1536 (厚さ 21.5) mm (5.1kg)	ワイド浴槽: 990×1536 (厚さ 21.5) mm (5.1kg) アーチ・エスライン・リクライン浴槽: 740×1536 (厚さ 21.5) mm (3.8kg)	アーチ・エスライン・リクライン浴槽: 740×1536 (厚さ 21.5) mm (3.8kg)
床・高断熱材 (オプション)	浴槽パンなし仕様	断熱材: 発泡 PS 洗い場床 (厚さ 80mm) トラップ (厚さ 10~30mm) エプロン (厚さ 20mm) 気密パッキン: 発泡 PE (厚さ 2mm 幅 100mm)		
	浴槽パン仕様	断熱材: 発泡 PS 洗い場床 (厚さ 80mm) トラップ (厚さ 10~30mm) 気密パッキン: 発泡 PE (厚さ 2mm 幅 100mm)		



# 仕様一覧

(単位:mm)

サイズ		1316サイズ	1216サイズ	1818サイズ	1618サイズ
浴室	内法寸法 (mm) ( )はH2150の場合。	1300×1600×2000 (2150)	1150×1600×2000 (2150)	1800×1800×2000 (2150)	1600×1800×2000 (2150)
	外法寸法 (mm) 〔ナノイー〕搭載 暖房換気乾燥機の場合 ( )はH2150の場合。	1350×1650×2676 (2826)	1200×1650×2676 (2826)	1850×1850×2676 (2826)	1650×1850×2676 (2826)
	商品質量 (kg)	約 320	約 300	約 390	約 370
床	FRP (強化プラスチック) 製 洗い場床面: 単色 オプション (柄付)				
	床暖房 (オプション)	ヒーター W数: 1818 サイズ・1618 サイズ/ 256W 1316 サイズ/ 148W 1216 サイズ/ 127W スイッチは現場手配			
	床断熱シート (オプション)	発泡 PE シート (厚さ 5mm)			
	浴槽パン	FRP (強化プラスチック) 製			
	浴槽パン用断熱材 (オプション) ※保温浴槽Ⅱ仕様の場合	発泡ウレタン (厚さ 5~10mm)	発泡 PS (厚さ 16~60mm)		
	有機ガラス系人造大理石浴槽	有機ガラス系人造大理石製 24時間バス対応可 (保温浴槽・保温浴槽Ⅱは 24時間バス対応不可)			
	浴槽 (有機ガラス系人造大理石) ※ 満水時容量	アーチ浴槽: 245L	アーチ浴槽: 215L	アーチ浴槽: 290L / エスライン浴槽: 280L / リクライン浴槽: 270L	
	ジェットバス	-		ジェットバス E120W (2か所噴流) 絶縁トランス・スイッチング方式、過電流検知方式、15分タイマー内蔵 ※ リクライン浴槽にはジェットバス E の設定はありません。	
	酸素美泡湯	酸素美泡湯: 330W (1か所噴流) 絶縁トランス・スイッチング方式、15分タイマー内蔵			
	壁パネル	e パネル: 化粧鋼板 (不燃認定番号: NM-0150) ※ シェイドストーン柄は除く			
	壁断熱バック	発泡 PS (厚さ 15mm)			
	カウンター	スゴピカカウンター (スゴピカダブルカウンター (下段)): 天板/有機ガラス系人造大理石製 カバー/樹脂製 タワーカウンター: 天板/有機ガラス系人造大理石製 カバー/樹脂製 スゴピカダブルカウンター (上段): 天板/有機ガラス系人造大理石製 カバー/樹脂製 The シャワー専用カウンター: 樹脂製			
	The シャワー	カバー部・ノズル: 樹脂製 アーム: 金属製 ハンドシャワー: 樹脂製 接続口: R1 / 2			
	ミラー	厚さ: 5mm 防湿型			
	くもり止めヒーター付	スリムミラー: 21W ミッキーマウスシルエット・ミラー: 9.6W くもり止めヒーター用スイッチは現場手配			
	ドア	2枚折りドア (ホワイト) 枠/ドア : アルミ製、面材: スチロール (厚さ 2mm)、取っ手: 樹脂・アルミ製 ホワイト (シルバー) 枠/ドア : アルミ製、面材: スチロール (厚さ 2mm)、取っ手: 樹脂・アルミ製 シルバー スイングドア (ホワイト/シルバー/ブラック) 枠/ドア : アルミ製、面材: スチロール (厚さ 3mm)、取っ手: アルミ製 ホワイト/シルバー/ブラック (ホワイト/シルバー/ブラック) 枠/ドア : アルミ製、面材: 強化ガラス (厚さ 4mm)、取っ手: アルミ製 ホワイト/シルバー/ブラック 腰壁 FIX 窓 (オプション) (ホワイト/シルバー/ブラック) 枠 : アルミ製、面材: 強化ガラス (厚さ 4mm) 600幅 FIX 窓 (オプション) (ホワイト/シルバー/ブラック) 枠 : アルミ製、面材: 強化ガラス (厚さ 5mm) 片引き戸 (ホワイト) 枠/ドア : アルミ製、面材: スチロール (厚さ 3mm)、取っ手: 樹脂製 ホワイト (シルバー) 枠/ドア : アルミ製、面材: スチロール (厚さ 3mm)、取っ手: 樹脂製 グレー 3枚引き戸 (ホワイト) 枠/ドア : アルミ製、面材: スチロール (厚さ 3mm)、取っ手: 樹脂製 ホワイト (シルバー) 枠/ドア : アルミ製、面材: スチロール (厚さ 3mm)、取っ手: 樹脂製 グレー 2枚引き戸 (ホワイト) 枠/ドア : アルミ製、面材: スチロール (厚さ 3mm)、取っ手: 樹脂製 ホワイト ※スイングドア 木目調ダーク (ドア本体サッシ色: ブラック) / ミディアム (ドア本体サッシ色: ブラック) / ライト (ドア本体サッシ色: シルバー) (オプション) 脱衣室側に木目柄樹脂製シートはり付け			
	天井	フラット天井: 化粧鋼板 (不燃認定番号: NM-0150)			
	天井断熱材 (オプション)	発泡 PS (厚さ 20mm)			
	換気扇	接続口: φ100 50Hz: 8W 60Hz: 8.5W			
	暖房換気乾燥機	接続口: φ100 ※1316・1216サイズは200Vの機種は対応不可 〔ナノイー〕搭載 カビシャット暖房換気乾燥機 〔ナノイー〕搭載 カビシャット暖房換気乾燥機 (床暖連動) GVL7500 (100V): 約 1320W GVL7501 (100V): 約 1320W GVL7510 (200V): 約 2250W GVL7511 (200V): 約 2250W			
	暖房換気乾燥機	接続口: φ100 ※1316・1216サイズは200Vの機種は対応不可 〔ナノイー〕搭載 暖房換気乾燥機 GVL5500A (100V): 約 1350W GVL5510A (200V): 約 2180W			
	ゲンキ浴 i (アイ)・ミスト	接続口: φ100 200V仕様: 約 2870W			
	照明	ブラネット照明/蛍光灯: バルックボール D15 形 (電球色) LED 電球 (電球色相当) エクセレント照明・ブライツ照明/蛍光灯: バルックボール D15 形 (電球色) サークル LED 照明・スクエア LED 照明 (電球色) ダウンライト照明/蛍光灯: バルックボール D15 形 (電球色) LED 電球 (電球色相当) フラットライン LED 照明 (電球色相当): 1818・1618 サイズ/ 37W 1316・1216 サイズ/ 28W フラットライン LED 照明 (調色) (電球色時): 17W フラットライン LED 照明 (調色) (白色時): 31W ウォールライン LED 照明 (電球色時): 1316・1216・1818・1618 サイズ/ 17W			
	排水トラップ	封水 50mm 接続口: 50A (バス兼用トラップ)			
	雑排水管	接続口: 塩ビ管 50A			
	浴槽排水方式	ポップアップ排水栓			
	混合水栓	(洗い場側) 接続口: R1 / 2 (浴槽側) 2ハンドルデッキ水栓 接続口: PJ1 / 2 2ハンドル壁付水栓 接続口: R1 / 2			
	裏配管 A セット	給水・給湯/ 13A 架橋ポリエチレン管 φ17 保温材巻き (ポリエチレン t=5) 先端カット R1 / 2 アダプター付			
	裏配管 B セット	接続口: G1 / 2 保温材巻き アルミ三層管			
	風呂フタ	巻きフタ アーチ浴槽: 740×1268 (厚さ 13.5) mm (2.4kg)	アーチ浴槽: 727×1100 (厚さ 13.5) mm (2.1kg)	アーチ・エスライン・リクライン浴槽: 740×1536 (厚さ 13.5) mm (2.9kg)	
	組みフタ	アーチ浴槽: 740×1268 (厚さ 10.0) mm (3.1kg)	アーチ浴槽: 727×1110 (厚さ 10.0) mm (2.7kg)	アーチ・エスライン・リクライン浴槽: 740×1536 (厚さ 10.0) mm (3.7kg)	
	断熱組みフタ	アーチ浴槽: 740×1268 (厚さ 21.5) mm (3.3kg)	アーチ浴槽: 727×1110 (厚さ 21.5) mm (2.8kg)	アーチ・エスライン・リクライン浴槽: 740×1536 (厚さ 21.5) mm (3.8kg)	
	床・高断熱材 (オプション)	浴槽パンなし仕様 断熱材: 発泡 PS 洗い場床 (厚さ 80mm) トラップ (厚さ 10~30mm) エプロン (厚さ 20mm) 気密パッキン: 発泡 PE (厚さ 2mm 幅 100mm) 浴槽パン仕様 断熱材: 発泡 PS 洗い場床 (厚さ 80mm) トラップ (厚さ 10~30mm) 気密パッキン: 発泡 PE (厚さ 2mm 幅 100mm)			

# 仕様一覧 (断熱材)

(単位: mm)

番号	部位 (名称)	断熱材	保温浴槽・保温浴槽Ⅱ	プランニング対応表		
				③ 壁・天井	④ 床・壁・天井	⑥ 床(高断熱)・壁・天井
①	天井 (フラット)	発泡PS : 厚さ 20mm		○	○	○
②	壁	発泡PS : 厚さ 15mm		○	○	○
③	浴槽断熱材	発泡PS : 厚さ 20~40mm	○			
④	断熱組みフタ	発泡PS : 厚さ 20mm	○			
⑤	浴槽パン	1316 サイズ以外	○			
		1316 サイズのみ				
⑥	洗い場床 (床断熱シート)	発泡PEシート : 厚さ 5mm		○		
⑦	洗い場床 (床断熱材) ※ 床暖房仕様含む	発泡PS : 厚さ 80mm				○
⑧	エプロン断熱材	発泡PS : 厚さ 20mm				○*
⑨	排水トラップ	発泡PS : 厚さ 10~30mm		○		○
⑩	気密パッキン	発泡PEシート : 厚さ 2mm				
	1623 サイズ	幅 100mm×4本・幅 370mm×1本				○
	1818 サイズ	幅 180mm×3本・幅 370mm×1本				
	1621・1618・1616・1316・1216 サイズ	幅 100mm×5本				

※浴槽パン仕様の場合は、設定なしとなります。

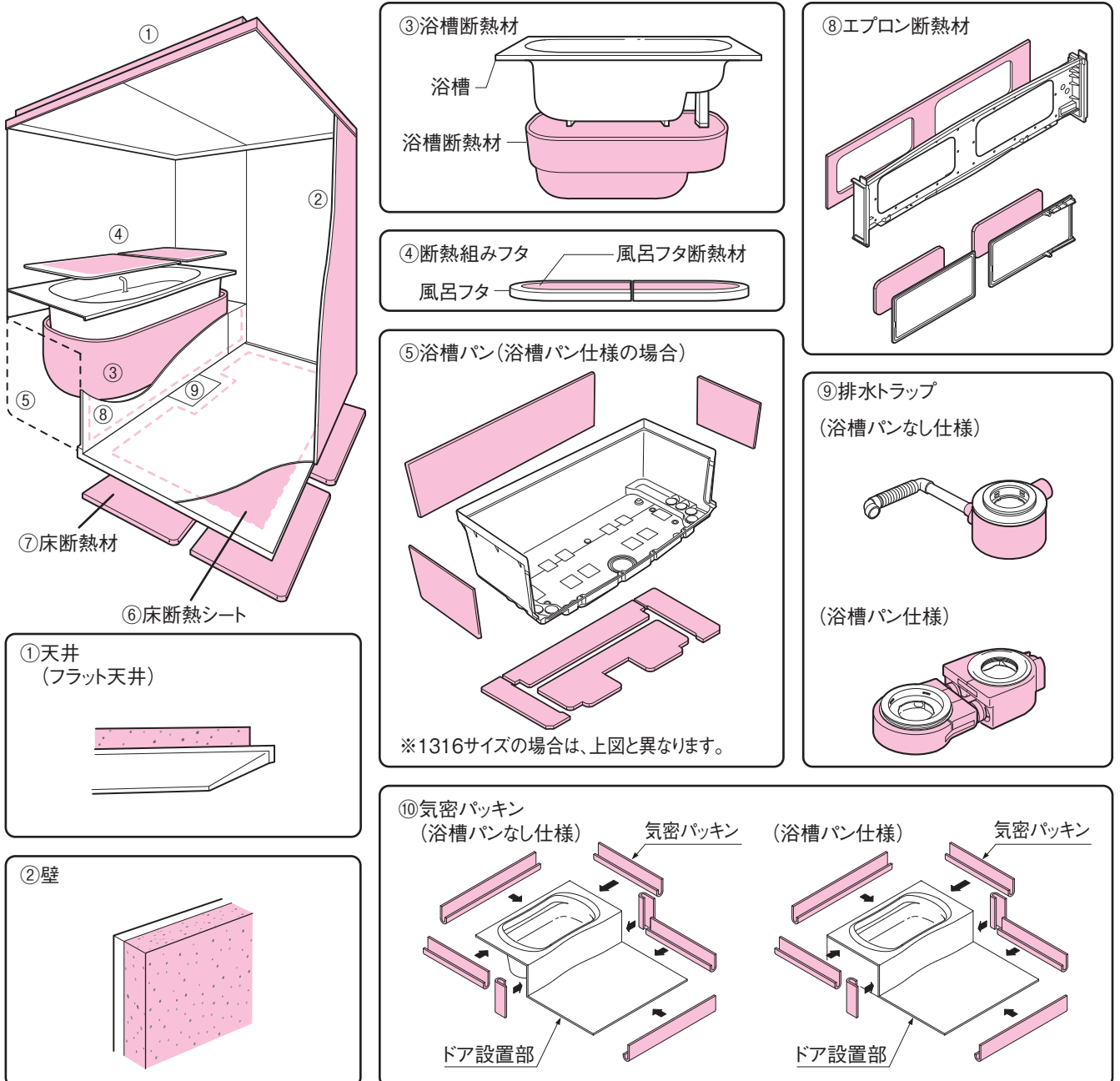

## 納まり寸法図

(単位:mm)

平面図・立面図

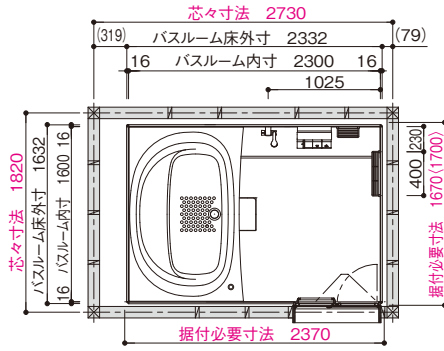

【浴槽パンなし仕様】

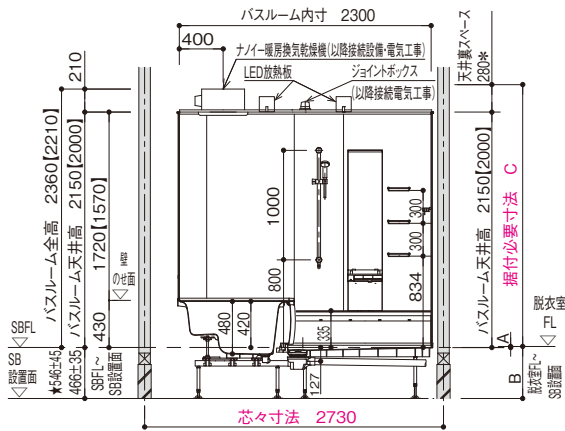

階上

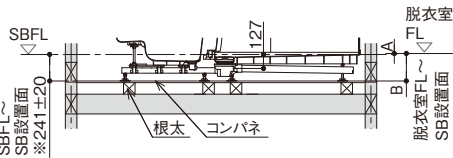

【浴槽パン仕様】

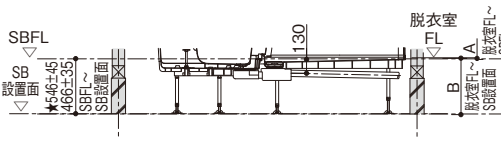

階上

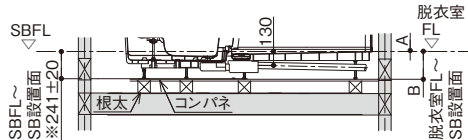

単位:mm

ドア種類	A寸法 【脱衣室FL~SBFL】	B寸法 【脱衣室FL~SB設置面】			C寸法 【据付必要寸法】
		1階用	階上用	1階高床用	
2枚折りドア・スイングドア	9	475±35	250±20	555±45	2421/2271
3枚引き戸・片引き戸	17	483±35	258±20	563±45	2413/2263

- 据付必要寸法はバスルーム据付に最低限必要な寸法ですので、必ず確保してください。
- 取り付ける器具により、据付必要寸法は異なります。
- 【 】寸法はバスルーム天井高H2000仕様の場合を示します。
- 〈 〉寸法は壁付水栓、Theシャワーの場合を示します。
- ★寸法は高床設置仕様の場合を示します。
- ※ 排水管は、SBFL~SB設置面の最小寸法範囲内で納まります。
- ※ 換気扇を選択した場合は250mm、「ナノイー」搭載 暖房換気乾燥機を選択した場合は280mm以上必要です。

床支持位置図

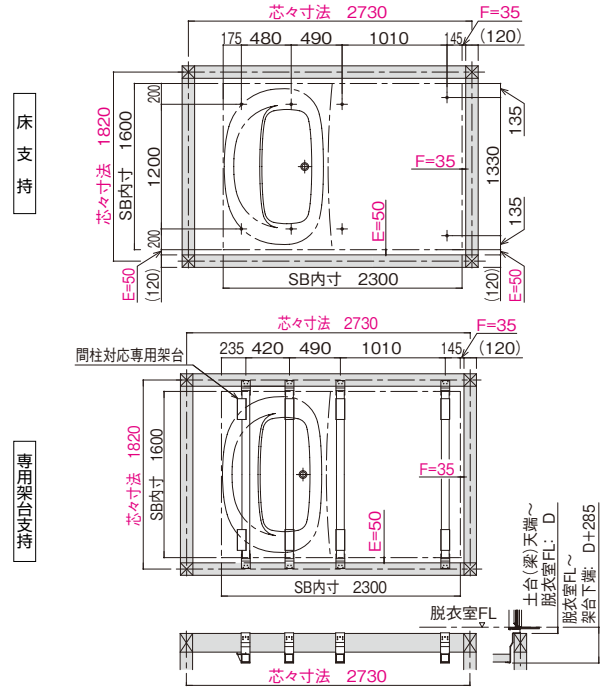

ドア種類	勝手	D寸法 【土台(梁)天端~脱衣室FL】
スイングドア・2枚折りドア	共通	24~70mm
片引き戸・3枚引き戸	A勝手	36~78mm
	B勝手	32~78mm

- ※ 土台(梁天端)~脱衣室FL寸法が、上記寸法であることを確認してください。
- ※ 最終的に、SBFLと脱衣室FLの高さ調整は、アジャスターボルトの高さを調整することによって行います。
- ※ 左右方向の調整については、設計資料編をご覧ください。
- ※ 専用架台の寸法は設計資料編をご覧ください。
- ※ 赤色で示した寸法は土台(梁)内面からの寸法であり、土台(梁)内面~SB内寸がE=50mm、F=35mmの場合の参考値です。

排水管けり出し可能位置図

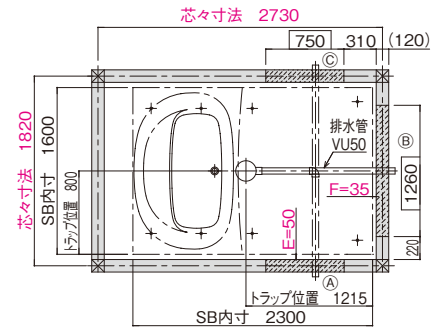

- 排水管はA③C③いずれの方向にも取り出しができます。事前打合せによりご決定ください。
- □は排水管取出可能範囲です。
- 基礎に配管けり出し部とは別にメンテナンス用開口(W600以上)を設けてください。
- 付属の排水管以降の接続は、設備工事をお願いします。
- SB側に排水トラップがついていますので、排水管接続以降にトラップは設けなくてください。

排水管落とし可能位置図

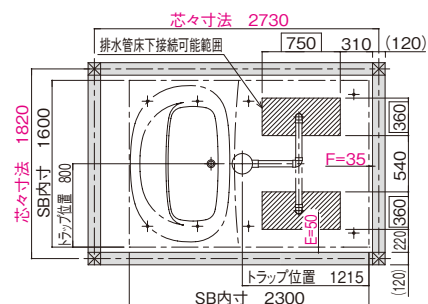



## 納まり寸法図

(単位: mm)

平面図・立面図

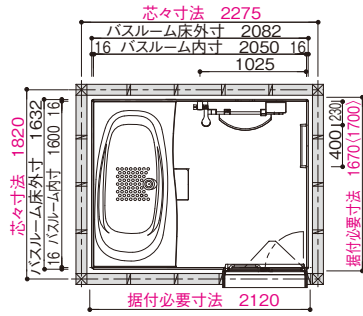

【浴槽パンなし仕様】

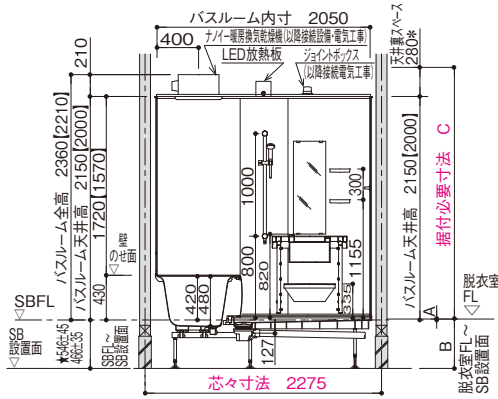

階上設置の場合

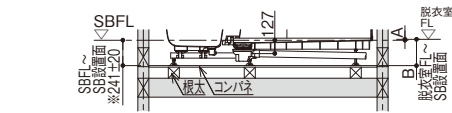

【浴槽パン仕様】

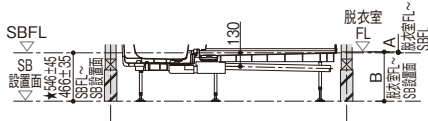

階上設置の場合

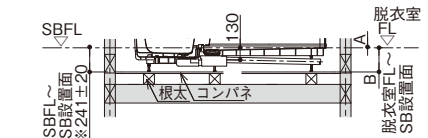

単位: mm

ドア種類	A寸法 【脱衣室FL~SBFL】	B寸法 【脱衣室FL~SB設置面】			C寸法 【据付必要寸法】
		1階用	階上用	1階高床用	
2枚折りドア・スイングドア	9	475±35	250±20	555±45	2421 / 2271
3枚引き戸・片引き戸	17	483±35	258±20	563±45	2413 / 2263

- 据付必要寸法はバスルーム据付に最低限必要な寸法ですので、必ず確保してください。
- 取り付ける器具により、据付必要寸法は異なります。
- 【 】寸法はバスルーム天井高H2000仕様の場合を示します。
- 〈 〉寸法は壁付水栓、Theシャワーの場合を示します。
- ★寸法は高床設置仕様の場合を示します。
- ※排水管は、SBFL~SB設置面の最小寸法範囲内で納まります。
- \*換気扇を選択した場合は250mm、「ナノイー」搭載 暖房換気乾燥機・ゲンキ浴 i(アイ)・ミストを選択した場合は280mm以上必要です。

床支持位置図

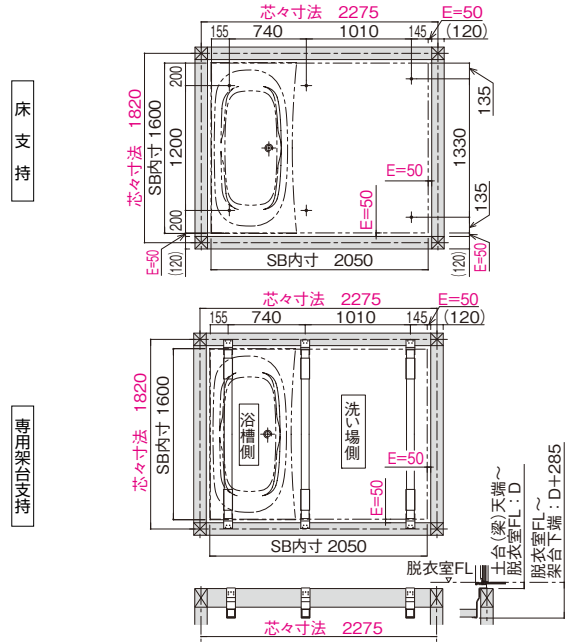

ドア種類	勝手	D寸法 【土台(梁)天端~脱衣室FL】
スイングドア・2枚折りドア	共通	24~70mm
片引き戸・3枚引き戸	A勝手	36~78mm
	B勝手	32~78mm

- ※土台(梁天端)~脱衣室FL寸法が、上記寸法であることを確認してください。
- ※最終的に、SBFLと脱衣室FLの高さ調整は、アジャスターボルトの高さを調整することによって行います。
- ※左右方向の調整については、設計資料編をご覧ください。
- ※専用架台の寸法は設計資料編をご覧ください。
- ※赤色で示した寸法は土台(梁)内面からの寸法であり、土台(梁)内面~SB内寸がE=50mmの場合の参考値です。

排水管けり出し可能位置図

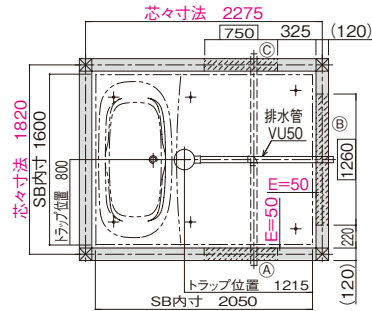

- 排水管はA③Cいずれの方向にも取り出しができます。事前打合せによりご決定ください。
- は排水管取出可能範囲です。
- 基礎に配管けり出し部とは別にメンテナンス用開口(W600以上)を設けてください。
- 付属の排水管以降の接続は、設備工事でお願します。
- SB側に排水トラップがついていますので、排水管接続以降にトラップは設けなくてください。

排水管落し可能位置図

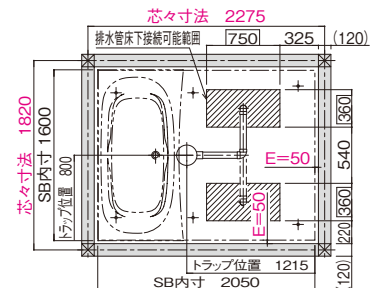

## 納まり寸法図

(単位: mm)

平面図・立面図

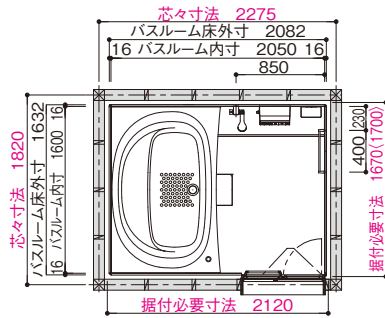

【浴槽パンなし仕様】

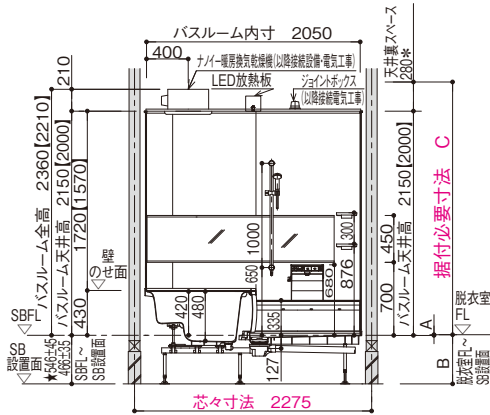

階上設置の場合

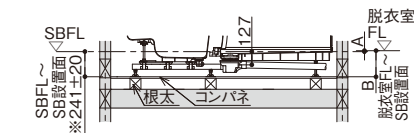

【浴槽パン仕様】

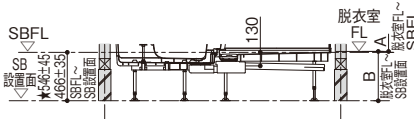

階上設置の場合

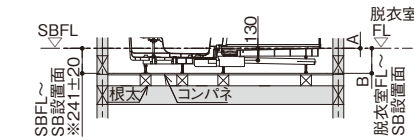

単位: mm

ドア種類	A寸法 【脱衣室FL~SBFL】	B寸法 【脱衣室FL~SB設置面】			C寸法 【据付必要寸法】
		1階用	階上用	1階高床用	
2枚折りドア・スイングドア	9	475±35	250±20	555±45	2421 / 2271
3枚引き戸・片引き戸	17	483±35	258±20	563±45	2413 / 2263

- 据付必要寸法はバスルーム据付に最低限必要な寸法ですので、必ず確保してください。
- 取り付ける器具により、据付必要寸法は異なります。
- 【 】寸法はバスルーム天井高H2000仕様の場合を示します。
- 〈 〉寸法は壁付水栓、Theシャワーの場合を示します。
- ★寸法は高床設置仕様の場合を示します。
- ※排水管は、SBFL~SB設置面の最小寸法範囲内で納まります。
- \*換気扇を選択した場合は250mm、「ナイー」搭載 暖房換気乾燥機・ゲンキ浴 i(アイ)・ミストを選択した場合は280mm以上必要です。

床支持位置図

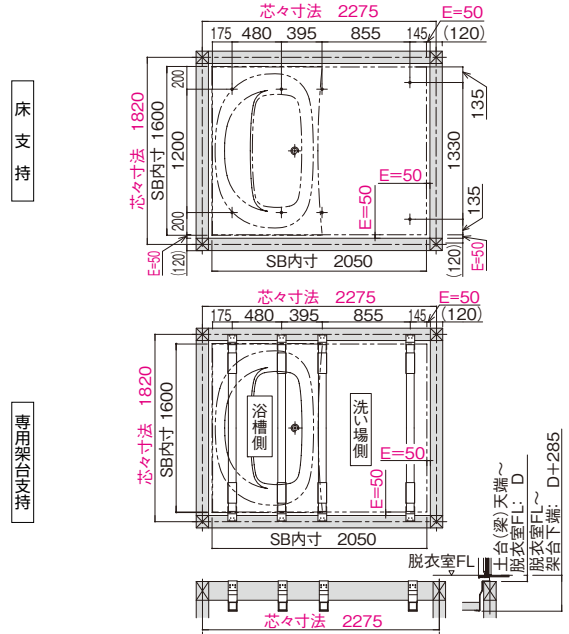

ドア種類	勝手	D寸法 【土台(梁)天端~脱衣室FL】
スイングドア・2枚折りドア	共通	24~70mm
片引き戸	A勝手	36~78mm
片引き戸・3枚引き戸	B勝手	32~78mm

- ※土台(梁天端)~脱衣室FL寸法が、上記寸法であることを確認してください。
- ※最終的に、SBFLと脱衣室FLの高さ調整は、アジャスターボルトの高さを調整することによって行います。
- ※左右方向の調整については、設計資料編をご覧ください。
- ※専用架台の寸法は設計資料編をご覧ください。
- ※赤色で示した寸法は土台(梁)内面からの寸法であり、土台(梁)内面~SB内寸がE=50mmの場合の参考値です。

排水管けり出し可能位置図

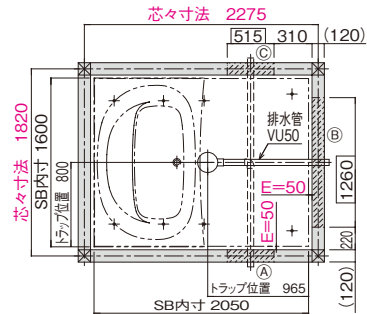

- 排水管はA③Cいずれの方向にも取り出しができます。事前打合せによりご決定ください。
- は排水管取出可能範囲です。
- 基礎に配管けり出し部とは別にメンテナンス用開口(W600以上)を設けてください。
- 付属の排水管以降の接続は、設備工事をお願いします。
- SB側に排水トラップがついていますので、排水管接続以降にトラップは設けなくてください。

排水管落とし可能位置図

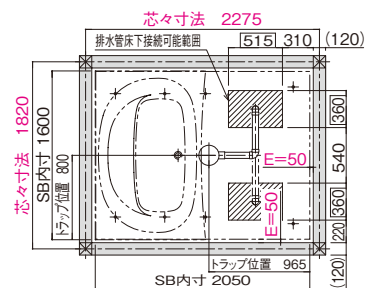

## 納まり寸法図

(単位: mm)

平面図・立面図

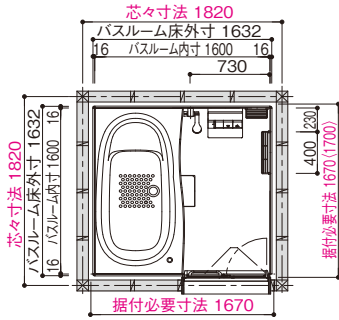

床支持位置図

床支持

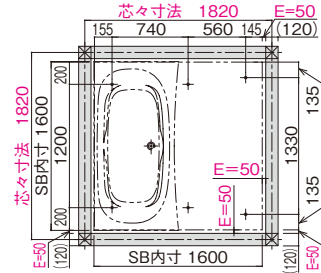

専用架台支持

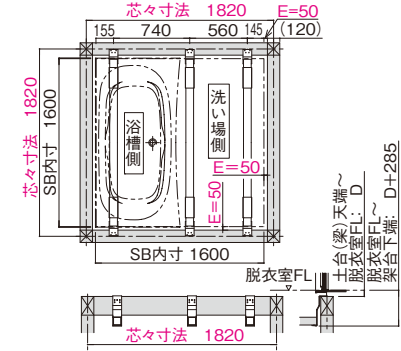

【浴槽パンなし仕様】

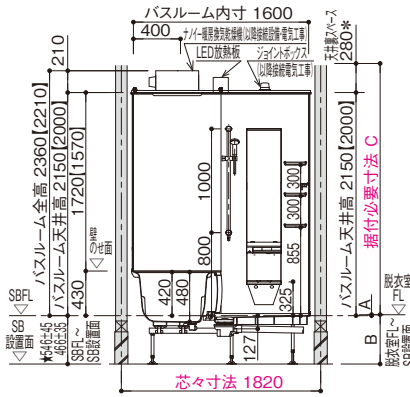

ドア種類	勝手	D寸法 【土台(梁)天端~脱衣室FL】
スイングドア・2枚折りドア	共通	24~70mm
片引き戸	A勝手	36~78mm
片引き戸・3枚引き戸	B勝手	32~78mm

- ※土台(梁天端)~脱衣室FL寸法が、上記寸法であることを確認してください。
- ※最終的に、SBFLと脱衣室FLの高さ調整は、アジャスターボルトの高さを調整することによって行います。
- ※左右方向の調整については、設計資料編をご覧ください。
- ※専用架台の寸法は設計資料編をご覧ください。
- ※赤色で示した寸法は土台(梁)内面からの寸法であり、土台(梁)内面~SB内寸がE=50mmの場合の参考値です。

階上設置の場合

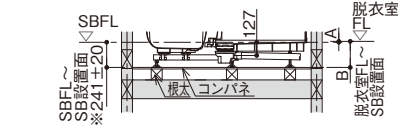

【浴槽パン仕様】

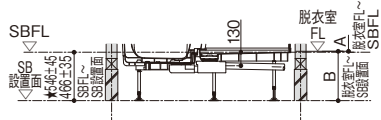

階上設置の場合

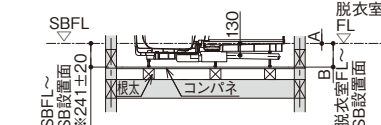

単位: mm

ドア種類	A寸法 【脱衣室FL~SBFL】	B寸法 【脱衣室FL~SB設置面】			C寸法 【据付必要寸法】
		1階用	階上用	1階高床用	
2枚折りドア・スイングドア	9	475±35	250±20	555±45	2421 / 2271
3枚引き戸・片引き戸	17	483±35	258±20	563±45	2413 / 2263

- 据付必要寸法はバスルーム据付に最低限必要な寸法ですので、必ず確保してください。
- 取り付ける器具により、据付必要寸法は異なります。
- 【 】寸法はバスルーム天井高H2000仕様の場合を示します。
- 〈 〉寸法は壁付水栓、The シャワーの場合を示します。
- ★寸法は高床設置仕様の場合を示します。
- ※排水管は、SBFL~SB設置面の最小寸法範囲内で納まります。
- \*換気扇を選択した場合は250mm、「ナイター」搭載 暖房換気乾燥機・ゲンキ浴 i(アイ)ミストを選択した場合は280mm以上必要です。

排水管けり出し可能位置図

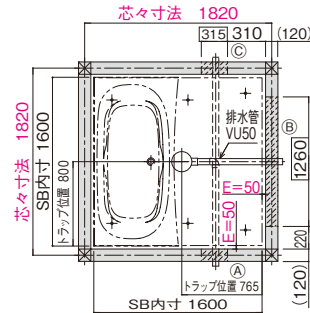

- 排水管はA③Cいずれの方向にも取り出しができます。事前打合せによりご決定ください。
- は排水管取出可能範囲です。
- 基礎に配管けり出し部とは別にメンテナンス用開口(W600以上)を設けてください。
- 付属の排水管以降の接続は、設備工事をお願いします。
- SB側に排水トラップがついていますので、排水管接続以降にトラップは設けしないでください。

排水管落とし可能位置図

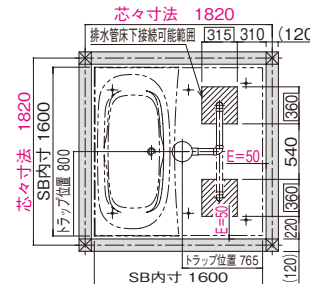



## 納まり寸法図

(単位: mm)

平面図・立面図

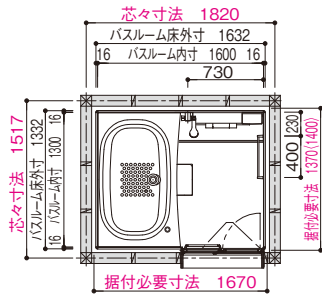

床支持位置図

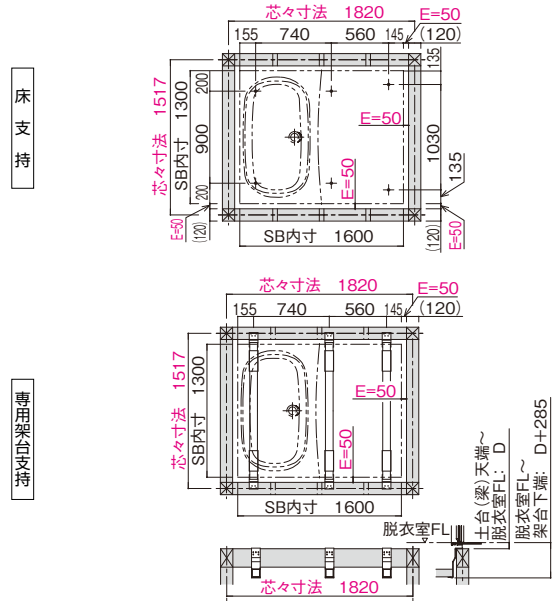

【浴槽パンなし仕様】

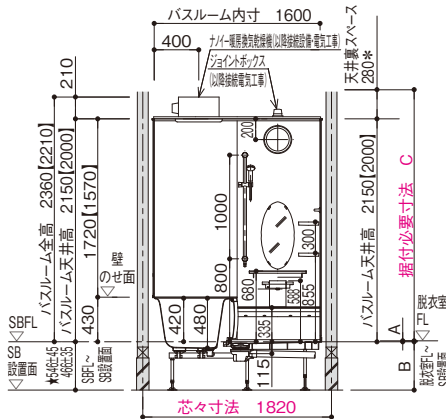

ドア種類	勝手	D寸法 【土台(梁)天端~脱衣室FL】
スイングドア・2枚折りドア	共通	24~70mm
片引き戸	A勝手	36~78mm
2枚引き込戸	B勝手	32~78mm

※土台(梁天端)~脱衣室FL寸法が、上記寸法であることを確認してください。  
 ※最終的に、SBFLと脱衣室FLの高さ調整は、アジャスターボルトの高さを調整することによって行います。  
 ※左右方向の調整については、設計資料編をご覧ください。  
 ※専用架台の寸法は設計資料編をご覧ください。  
 ※赤色で示した寸法は土台(梁)内面からの寸法であり、土台(梁)内面~SB内寸がE=50mmの場合の参考値です。

階上場の設置位置図

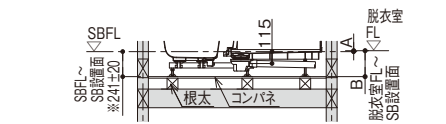

【浴槽パン仕様】

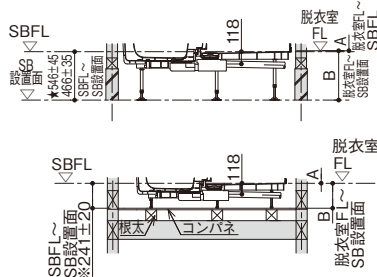

階上設置の場合

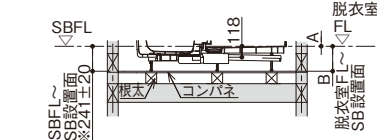

単位: mm

ドア種類	A寸法 【脱衣室FL~SBFL】	B寸法 【脱衣室FL~SB設置面】			C寸法 【据付必要寸法】
		1階用	階上用	1階高床用	
2枚折りドア・スイングドア	9	475±35	250±20	555±45	2421 / 2271
片引き戸・2枚引き込戸	17	483±35	258±20	563±45	2413 / 2263

●据付必要寸法はバスルーム据付に最低限必要な寸法ですので、必ず確保してください。  
 ●取り付ける器具により、据付必要寸法は異なります。  
 ●【 】寸法はバスルーム天井高H2000仕様の場合を示します。  
 ●〈 〉寸法は壁付水栓、The シャワーの場合を示します。  
 ●★寸法は高床設置仕様の場合を示します。  
 ※排水管は、SBFL~SB設置面の最小寸法範囲内で納まります。  
 \*換気扇を選択した場合は250mm、「ナナイー」搭載 暖房換気乾燥機・ゲンキ浴 i(アイ)・ミストを選択した場合は280mm以上必要です。

排水管けり出し可能位置図

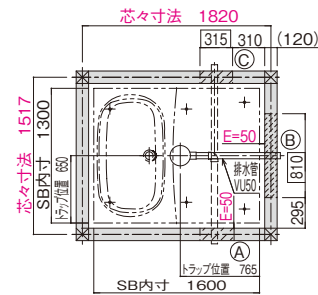

●排水管はA③Cいずれの方向にも取り出しができます。事前打合せによりご決定ください。  
 ●□は排水管取出可能範囲です。  
 ●基礎に配管けり出し部とは別にメンテナンス用開口(W600以上)を設けてください。  
 ●付属の排水管以降の接続は、設備工事をお願いします。  
 ●SB側に排水トラップがついていますので、排水管接続以降にトラップは設けしないでください。

排水管落とし可能位置図

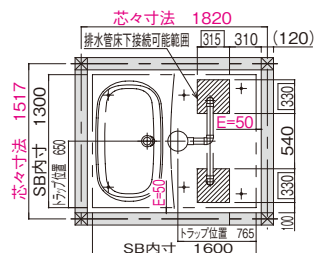

## 納まり寸法図

(単位: mm)

平面図・立面図

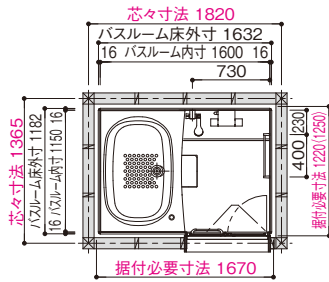

【浴槽パンなし仕様】

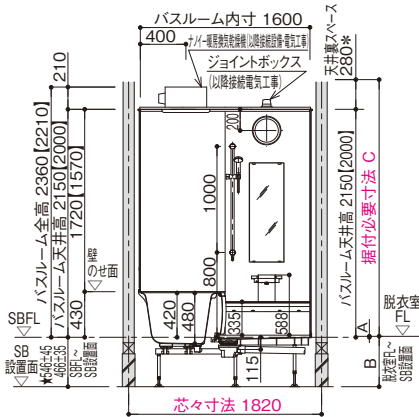

階上設置の場合

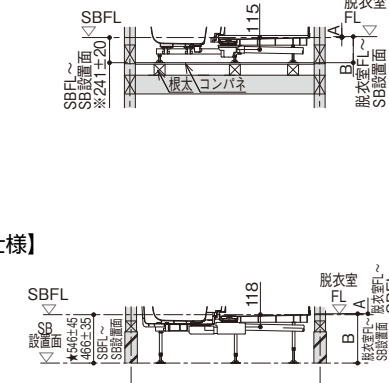

階上設置の場合

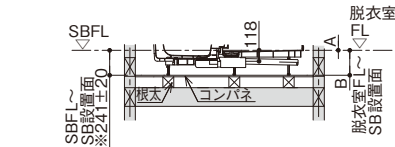

【浴槽パン仕様】

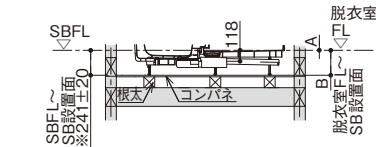
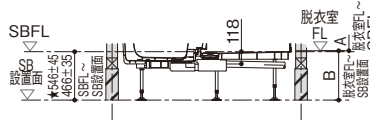

単位: mm

ドア種類	A寸法 【脱衣室FL~SBFL】	B寸法 【脱衣室FL~SB設置面】			C寸法 【据付必要寸法】
		1階用	階上用	1階高床用	
2枚折りドア・スイングドア	9	475±35	250±20	555±45	2421 / 2271
片引き戸・2枚引き込戸	17	483±35	258±20	563±45	2413 / 2263

- 据付必要寸法はバスルーム据付に最低限必要な寸法ですので、必ず確保してください。
- 取り付ける器具により、据付必要寸法は異なります。
- 【 】寸法はバスルーム天井高H2000仕様の場合を示します。
- 〈 〉寸法は壁付水栓、The シャワーの場合を示します。
- ★寸法は高床設置仕様の場合を示します。
- ※排水管は、SBFL~SB設置面の最小寸法範囲内で納まります。
- \*換気扇を選択した場合は250mm、「ナイー」搭載 暖房換気乾燥機・ゲンキ浴 i(アイ)・ミストを選択した場合は280mm以上必要です。

床支持位置図

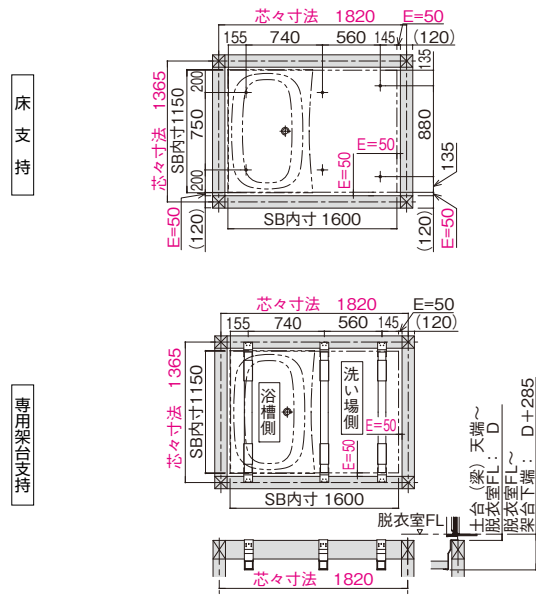

ドア種類	勝手	D寸法 【土台(梁)天端~脱衣室FL】
スイングドア・2枚折りドア	共通	24~70mm
片引き戸	A勝手	36~78mm
2枚引き込戸	B勝手	32~78mm

- ※土台(梁天端)~脱衣室FL寸法が、上記寸法であることを確認してください。
- ※最終的に、SBFLと脱衣室FLの高さ調整は、アジャスターボルトの高さを調整することによって行います。
- ※左右方向の調整については、設計資料編をご覧ください。
- ※専用架台の寸法は設計資料編をご覧ください。
- ※赤色で示した寸法は土台(梁)内面からの寸法であり、土台(梁)内面~SB内寸がE=50mmの場合の参考値です。

排水管けり出し可能位置図

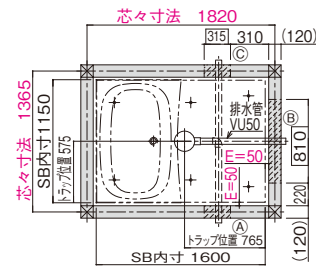

- 排水管はA③Cいずれの方向にも取り出しができます。事前打合せによりご決定ください。
- は排水管取出可能範囲です。
- 基礎に配管けり出し部とは別にメンテナンス用開口(W600以上)を設けてください。
- 付属の排水管以降の接続は、設備工事をお願いします。
- SB側に排水トラップがついていますので、排水管接続以降にトラップは設けしないでください。

排水管落とし可能位置図

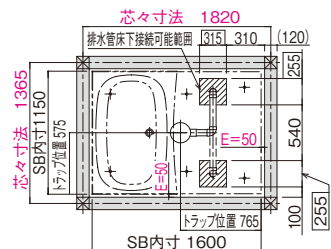

## 納まり寸法図

(単位:mm)

平面図・立面図

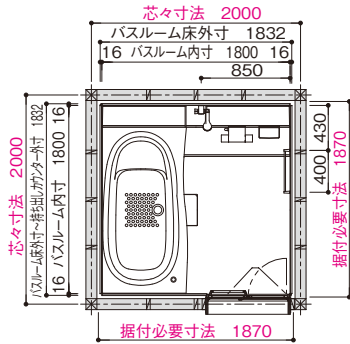

【浴槽パンなし仕様】

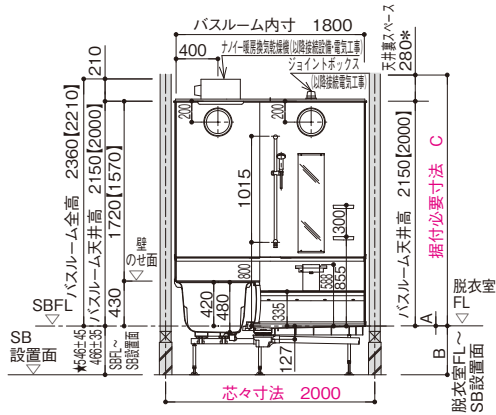

浴槽設置の場合

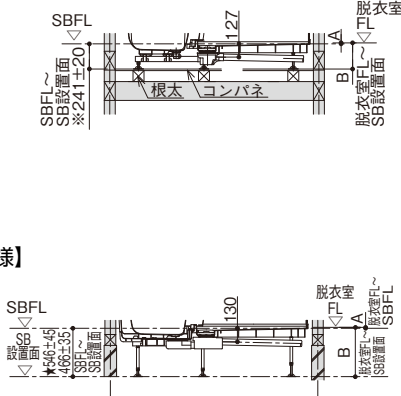

浴槽設置の場合

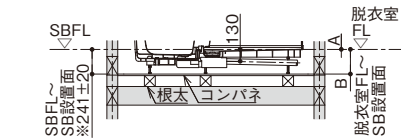

単位:mm

ドア種類	A寸法 【脱衣室FL~SBFL】	B寸法 【脱衣室FL~SB設置面】			C寸法 【据付必要寸法】
		1階用	階上用	1階高床用	
2枚折りドア・スイングドア	9	475±35	250±20	555±45	2421 / 2271
3枚引き戸・片引き戸	17	483±35	258±20	563±45	2413 / 2263

- 据付必要寸法はバスルーム据付に最低限必要な寸法ですので、必ず確保してください。
- 取り付ける器具により、据付必要寸法は異なります。
- 【 】寸法はバスルーム天井高H2000仕様の場合を示します。
- ★寸法は高床設置仕様の場合を示します。
- ※排水管は、SBFL~SB設置面の最小寸法範囲内で納まります。
- ※換気扇を選択した場合は250mm、「ナノイー」搭載 暖房換気乾燥機・ゲンキ浴 i(アイ)・ミストを選択した場合は280mm以上が必要です。

床支持位置図

床支持

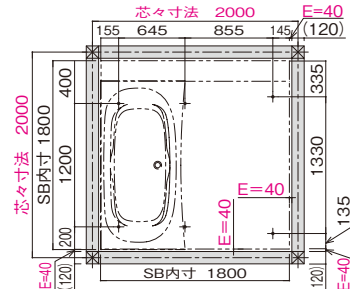

専用架台支持

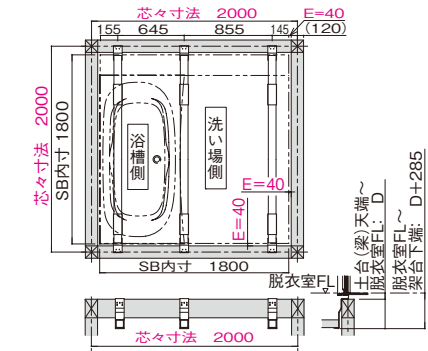

ドア種類	勝手	D寸法 【土台(梁)天端~脱衣室FL】
スイングドア・2枚折りドア	共通	24~70mm
片引き戸	A勝手	36~78mm
片引き戸・3枚引き戸	B勝手	32~78mm

- ※土台(梁天端)~脱衣室FL寸法が、上記寸法であることを確認してください。
- ※最終的に、SBFLと脱衣室FLの高さ調整は、アジャスターボルトの高さを調整することによって行います。
- ※左右方向の調整については、設計資料編をご覧ください。
- ※専用架台の寸法は設計資料編をご覧ください。
- ※赤色で示した寸法は土台(梁)内面からの寸法であり、土台(梁)内面~SB内寸がE=40mmの場合の参考値です。

排水管けり出し可能位置図

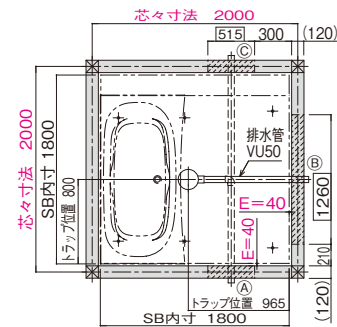

- 排水管はA③Cいずれの方向にも取り出しができます。事前打合せによりご決定ください。
- は排水管取出可能範囲です。
- 基礎に配管けり出し部とは別にメンテナンス用開口(W 600以上)を設けてください。
- 付属の排水管以降の接続は、設備工事をお願いします。
- SB側に排水トラップがついていますので、排水管接続以降にトラップは設けなくてください。

排水管落とし可能位置図

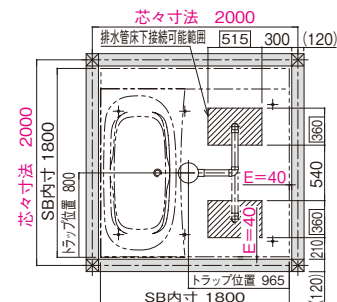



## 納まり寸法図

(単位: mm)

平面図・立面図

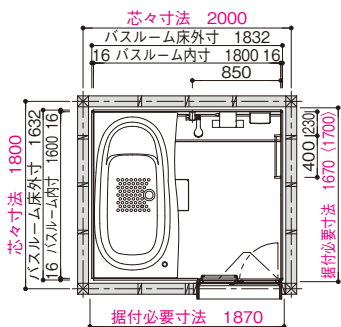

【浴槽パンなし仕様】

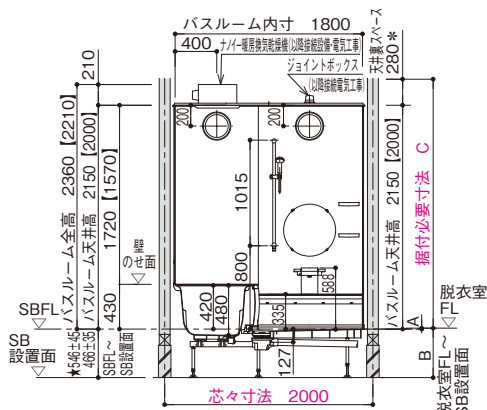

階上設置の場合

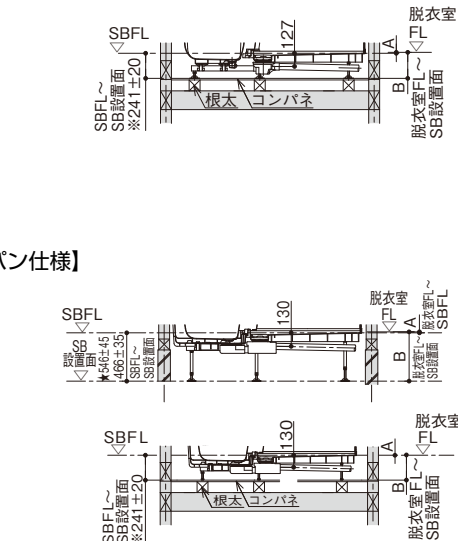

【浴槽パン仕様】

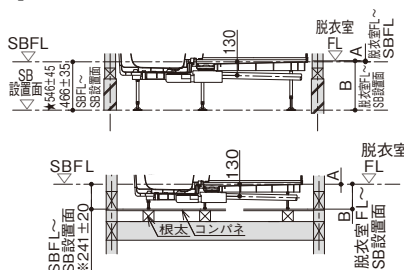

単位: mm

ドア種類	A寸法 【脱衣室FL~SBFL】	B寸法 【脱衣室FL~SB設置面】			C寸法 【据付必要寸法】
		1階用	階上用	1階高床用	
2枚折りドア・スイングドア	9	475±35	250±20	555±45	2421 / 2271
3枚引き戸・片引き戸	17	483±35	258±20	563±45	2413 / 2263

- 据付必要寸法はバスルーム据付に最低限必要な寸法ですので、必ず確保してください。
- 取り付ける器具により、据付必要寸法は異なります。
- 【 】寸法はバスルーム天井高H2000仕様の場合を示します。
- 〈 〉寸法は壁付水栓、The シャワーの場合を示します。
- ★寸法は高床設置仕様の場合を示します。
- ※排水管は、SBFL~SB設置面の最小寸法範囲内で納まります。
- \*換気扇を選択した場合は250mm、「ナノイー」搭載 暖房換気乾燥機・ゲンキ浴 i(アイ)・ミストを選択した場合は280mm以上必要です。

床支持位置図

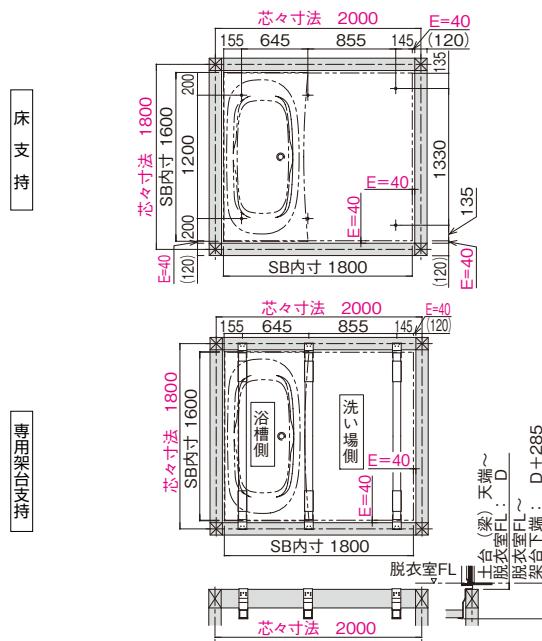

ドア種類	勝手	D寸法 【土台(梁)天端~脱衣室FL】
スイングドア・2枚折りドア	共通	24~70mm
片引き戸	A勝手	36~78mm
片引き戸・3枚引き戸	B勝手	32~78mm

- ※土台(梁天端)~脱衣室FL寸法が、上記寸法であることを確認してください。
- ※最終的に、SBFLと脱衣室FLの高さ調整は、アジャスターボルトの高さを調整することによって行います。
- ※左右方向の調整については、設計資料編をご覧ください。
- ※専用架台の寸法は設計資料編をご覧ください。
- ※赤色で示した寸法は土台(梁)内面からの寸法であり、土台(梁)内面~SB内寸がE=40mmの場合の参考値です。

排水管けり出し可能位置図

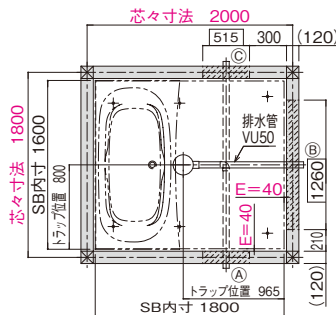

- 排水管はA③Cいずれの方向にも取り出しができます。事前打合せによりご決定ください。
- は排水管取出可能範囲です。
- 基礎に配管けり出し部とは別にメンテナンス用開口(W 600以上)を設けてください。
- 付属の排水管以降の接続は、設備工事をお願いします。
- SB側に排水トラップがついていますので、排水管接続以降にトラップは設けなくてください。

排水管落とし可能位置図

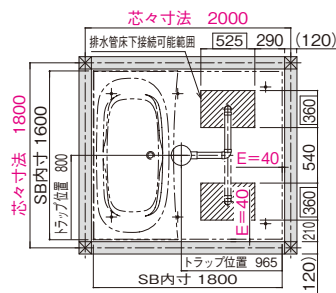

# 北海道専用 架台納まり図

(単位:mm)

## 床支持位置図 (専用架台)

### ■ 1623 (ワイド浴槽) サイズ

### ■ 1621 (ワイド浴槽) サイズ

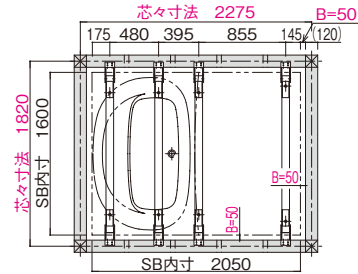
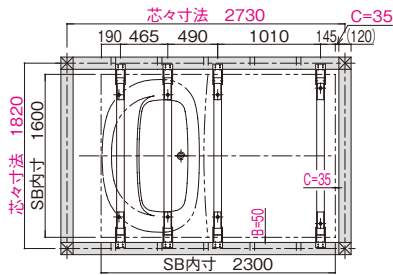

在来工法用

ドア種類	勝手	A寸法 【土台(梁)天端~脱衣室FL】
スイングドア2枚折ドア	共通	36~76mm
片引き戸・3枚引き戸	共通	44~84mm

在来工法用

ドア種類	勝手	A寸法 【土台(梁)天端~脱衣室FL】
スイングドア2枚折ドア	共通	36~76mm
片引き戸・3枚引き戸	共通	44~84mm

Tタイプ

ドア種類	勝手	A寸法 【土台(梁)天端~脱衣室FL】
スイングドア2枚折ドア	共通	24~54mm
片引き戸	A	36~62mm
片引き戸	B	32~62mm

Tタイプ

ドア種類	勝手	A寸法 【土台(梁)天端~脱衣室FL】
スイングドア2枚折ドア	共通	24~54mm
片引き戸	A	36~62mm
片引き戸	B	32~62mm

CHタイプ

ドア種類	勝手	A寸法 【土台(梁)天端~脱衣室FL】
スイングドア2枚折ドア	共通	31~54mm
片引き戸	A	39~62mm
片引き戸	B	39~62mm

CHタイプ

ドア種類	勝手	A寸法 【土台(梁)天端~脱衣室FL】
スイングドア2枚折ドア	共通	31~54mm
片引き戸	A	39~62mm
片引き戸	B	39~62mm

※専用架台の寸法は設計資料編をご覧ください。  
 ※赤色で示した寸法は土台(梁)内面からの寸法であり、土台(梁)内面~SB内寸がB=50mm、C=35mmの場合の参考値です。

※専用架台の寸法は設計資料編をご覧ください。  
 ※赤色で示した寸法は土台(梁)内面からの寸法であり、土台(梁)内面~SB内寸がB=50mmの場合の参考値です。

(単位:mm)

■ 1621 (アーチ・エスライン・リクライン浴槽) サイズ

■ 1616 サイズ

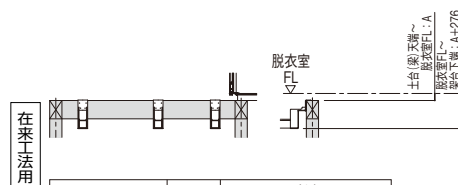
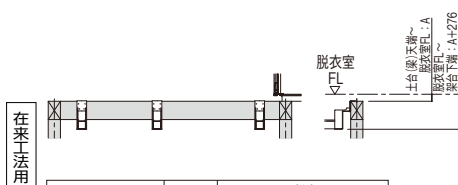
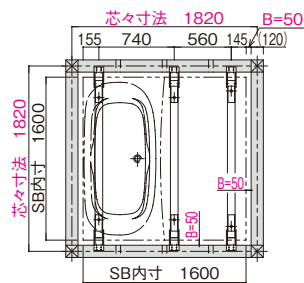
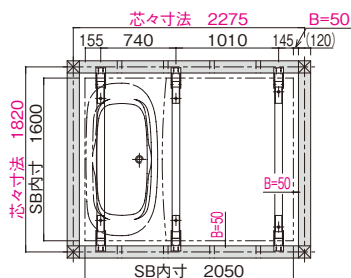

ドア種類	勝手	A寸法 【土台(梁)天端~脱衣室FL】
スイングドア2枚折ドア	共通	36~76mm
片引き戸3枚引き戸	共通	44~84mm

ドア種類	勝手	A寸法 【土台(梁)天端~脱衣室FL】
スイングドア2枚折ドア	共通	36~76mm
片引き戸3枚引き戸	共通	44~84mm

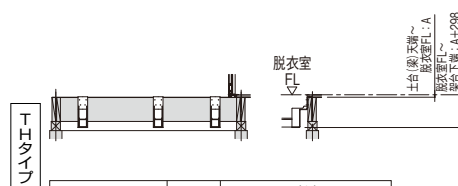
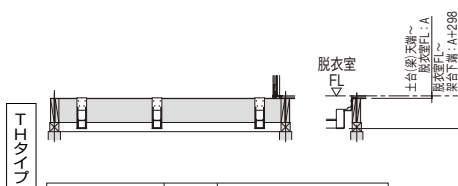

ドア種類	勝手	A寸法 【土台(梁)天端~脱衣室FL】
スイングドア2枚折ドア	共通	24~54mm
片引き戸	A	36~62mm
片引き戸3枚引き戸	B	32~62mm

ドア種類	勝手	A寸法 【土台(梁)天端~脱衣室FL】
スイングドア2枚折ドア	共通	24~54mm
片引き戸	A	36~62mm
片引き戸3枚引き戸	B	32~62mm

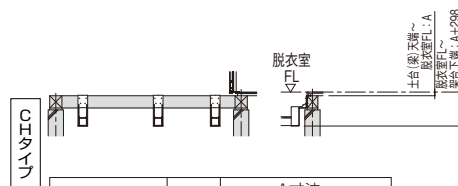
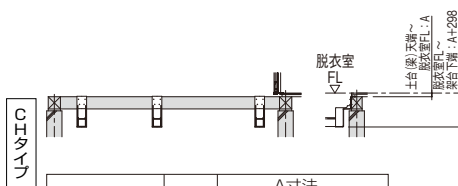

ドア種類	勝手	A寸法 【土台(梁)天端~脱衣室FL】
スイングドア2枚折ドア	共通	31~54mm
片引き戸	A	39~62mm
片引き戸3枚引き戸	B	39~62mm

ドア種類	勝手	A寸法 【土台(梁)天端~脱衣室FL】
スイングドア2枚折ドア	共通	31~54mm
片引き戸	A	39~62mm
片引き戸3枚引き戸	B	39~62mm

※専用架台の寸法は設計資料編をご覧ください。  
 ※赤色で示した寸法は土台(梁)内面からの寸法であり、土台(梁)内面~SB内寸がB=50mmの場合の参考値です。

※専用架台の寸法は設計資料編をご覧ください。  
 ※赤色で示した寸法は土台(梁)内面からの寸法であり、土台(梁)内面~SB内寸がB=50mmの場合の参考値です。



# 北海道専用 架台納まり図

(単位:mm)

## ■ 1316 サイズ

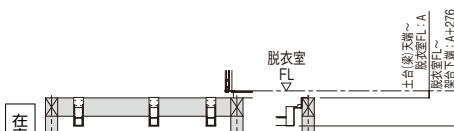
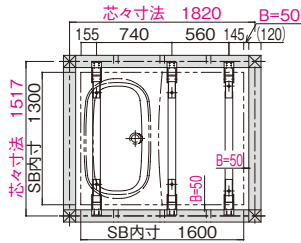

ドア種類	勝手	A寸法 【土台(梁)天端~脱衣室FL】
スイングア2枚折ドア	共通	36~76mm
片引き戸2枚引き込戸	共通	44~84mm

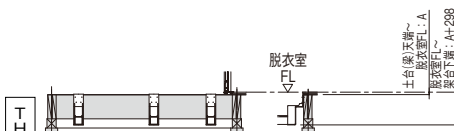

ドア種類	勝手	A寸法 【土台(梁)天端~脱衣室FL】
スイングア2枚折ドア	共通	24~54mm
片引き戸	A	36~62mm
2枚引き込戸	B	32~62mm

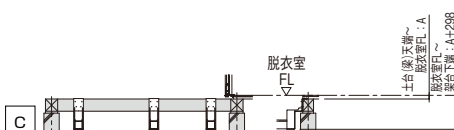

ドア種類	勝手	A寸法 【土台(梁)天端~脱衣室FL】
スイングア2枚折ドア	共通	31~54mm
片引き戸	A	39~62mm
2枚引き込戸	B	39~62mm

※専用架台の寸法は設計資料編をご覧ください。  
※赤色で示した寸法は土台(梁)内面からの寸法であり、土台(梁)内面~SB内寸がB=50mmの場合の参考値です。

## ■ 1216 サイズ

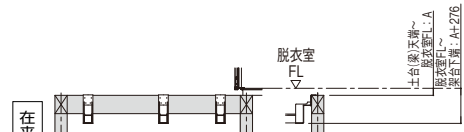
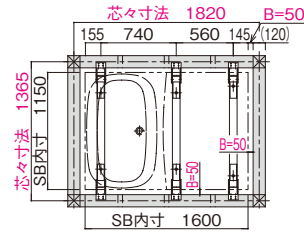

ドア種類	勝手	A寸法 【土台(梁)天端~脱衣室FL】
スイングア2枚折ドア	共通	36~76mm
片引き戸2枚引き込戸	共通	44~84mm

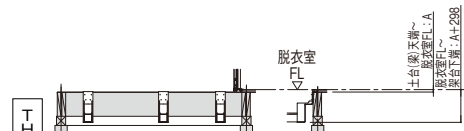

ドア種類	勝手	A寸法 【土台(梁)天端~脱衣室FL】
スイングア2枚折ドア	共通	24~54mm
片引き戸	A	36~62mm
2枚引き込戸	B	32~62mm

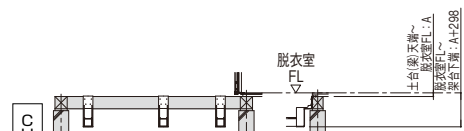

ドア種類	勝手	A寸法 【土台(梁)天端~脱衣室FL】
スイングア2枚折ドア	共通	31~54mm
片引き戸	A	39~62mm
2枚引き込戸	B	39~62mm

※専用架台の寸法は設計資料編をご覧ください。  
※赤色で示した寸法は土台(梁)内面からの寸法であり、土台(梁)内面~SB内寸がB=50mmの場合の参考値です。

(単位:mm)

■ 1818 サイズ

■ 1618 サイズ

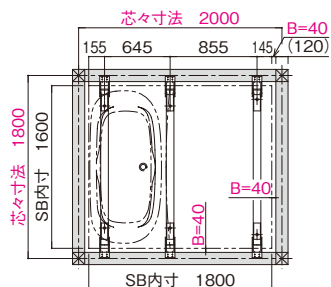
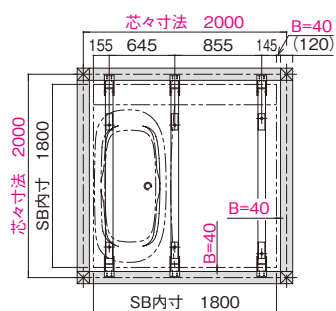

在来工法用

ドア種類	勝手	A寸法 【土台(梁)天端~脱衣室FL】
スイングドア2枚折ドア	共通	36~76mm
片引き戸・3枚引き戸	共通	44~84mm

在来工法用

ドア種類	勝手	A寸法 【土台(梁)天端~脱衣室FL】
スイングドア2枚折ドア	共通	36~76mm
片引き戸・3枚引き戸	共通	44~84mm

Tハイタイプ

ドア種類	勝手	A寸法 【土台(梁)天端~脱衣室FL】
スイングドア2枚折ドア	共通	24~54mm
片引き戸	A	36~62mm
片引き戸・3枚引き戸	B	32~62mm

Tハイタイプ

ドア種類	勝手	A寸法 【土台(梁)天端~脱衣室FL】
スイングドア2枚折ドア	共通	24~54mm
片引き戸	A	36~62mm
片引き戸・3枚引き戸	B	32~62mm

Cハイタイプ

ドア種類	勝手	A寸法 【土台(梁)天端~脱衣室FL】
スイングドア2枚折ドア	共通	31~54mm
片引き戸	A	39~62mm
片引き戸・3枚引き戸	B	39~62mm

Cハイタイプ

ドア種類	勝手	A寸法 【土台(梁)天端~脱衣室FL】
スイングドア2枚折ドア	共通	31~54mm
片引き戸	A	39~62mm
片引き戸・3枚引き戸	B	39~62mm

※専用架台の寸法は設計資料編をご覧ください。  
 ※赤色で示した寸法は土台(梁)内面からの寸法であり、土台(梁)内面~SB内寸がB=40mmの場合の参考値です。

※専用架台の寸法は設計資料編をご覧ください。  
 ※赤色で示した寸法は土台(梁)内面からの寸法であり、土台(梁)内面~SB内寸がB=40mmの場合の参考値です。

# Archi-spec FURO

## 設計資料編

# もくじ

<b>Archi-spec FURO</b>	
仕様一覧	185
仕様一覧 (断熱材)	186
<b>寸法図</b>	
1621 サイズ	187
1616 サイズ	188
北海道専用 架台納まり図	189
<b>バスルーム</b>	
ご注意事項	190



# 仕様一覧

(単位:mm)

浴室	サイズ	1621	1616
	内形寸法 (mm)	1600×2050×2150H	1600×1600×2150H
	外形寸法 (mm)	1644×2094×2826H	1644×1644×2826H
	商品質量 (kg)	約 400	約 350
床	FRP (強化プラスチック) 製 洗い場床面: 単色 洗い場床裏: 発泡 PS (60 ~ 80mm) + 発泡 PE シート (3mm)		
浴槽 ※ 満水時容量	有機ガラス系人造大理石製・FRP 製 1621・1616 (ストレート浴槽): 320L 1621 (弓形浴槽) : 305L ・ポップアップ排水栓押ボタン: メタル仕様 ・排水キャップ: メタル仕様		
酸素美泡湯	酸素美泡湯: 330W (1か所噴流) 絶縁トランス・スイッチング方式、15分タイマー内蔵		
壁	eパネル: 化粧鋼板 (不燃認定番号: NM-0150)		
壁断熱バック	発泡 PS (厚さ 20mm)		
ミラー	厚さ 5mm 防湿型		
ドア	ライトインドア (シルバー/ブラック) 枠/ドア: アルミ製、面材: 強化ガラス (厚さ 4mm)、取っ手: アルミ製 シルバー/ブラック 腰壁 FIX 窓 (オプション) (シルバー/ブラック) 枠 : アルミ製、面材: 強化ガラス (厚さ 4mm) フル FIX 窓 (オプション) (シルバー/ブラック) 枠 : アルミ製、面材: 強化ガラス (厚さ 5mm) ※木目調スキッドドア ダーク (ドア本体サッシ色: ブラック) /ミディアム (ドア本体サッシ色: ブラック) /ライト (ドア本体サッシ色: シルバー) (オプション) 脱衣室側に木目柄樹脂製シートはり付け		
天井	フラット天井/化粧鋼板 (不燃認定番号: NM-0150)		
天井断熱材 (オプション)	発泡 PS (厚さ 20mm)		
換気扇	接続口: φ100 消費電力 50Hz: 8W 60Hz: 8.5W		
「ナノイー」搭載 暖房換気乾燥機	接続口: φ100 消費電力 100V仕様: 約 1350W 200V仕様: 約 2180W		
照明	ダウンライト照明 / LED 電球 (電球色相当) フラットライン LED 照明 (調色) (電球色相当時): 17W フラットライン LED 照明 (調色) (白色相当時): 31W		
排水トラップ	樹脂製/封水 50mm 接続口: 50A (バス兼用トラップ)		
雑排水管	接続口 塩ビ管 50A		
浴槽排水方式	ポップアップ式		
裏配管セット	給水・給湯管 / 13A 架橋ポリエチレン管 外径 φ17 保温材巻き (ポリエチレン t=5) L=2500 先端カット + R1/2 アダプター付 ※ 適用 JIS JIS K 6769 架橋ポリエチレン管 (認定番号 396040) JIS K 6788 水道用架橋ポリエチレン管継手 (認定番号 501015)		
風呂フタ	ストレート浴槽: 1485×780mm (3.6kg /断熱組みフタ 3.7kg) 弓形浴槽 : 1566×859mm (3.8kg /断熱組みフタ 4.0kg)		

# 仕様一覧 (断熱材)

(単位:mm)

番号	部位 (名称)	断熱材
①	天井 (フラット)	発泡 PS : 厚さ 20mm
②	壁	e パネル : 厚さ 20mm
③	浴槽断熱材	発泡 PS : 厚さ約 20 ~ 40mm
④	断熱組みフタ	発泡 PS : 厚さ約 20mm
⑤	浴槽側床	発泡 PE シート : 厚さ 3mm
⑥	洗い場床	発泡 PS : 厚さ 60 ~ 80mm 発泡 PE シート : 厚さ 3mm
⑦	気密パッキン	発泡 PE シート : 厚さ 2mm 幅 100mm×5 本

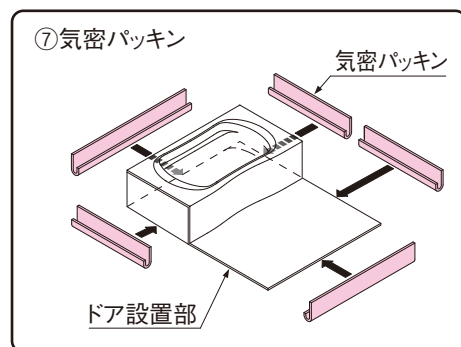
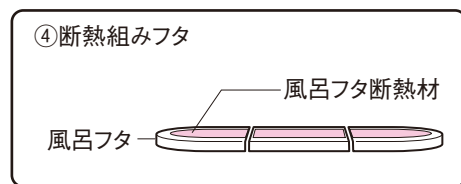
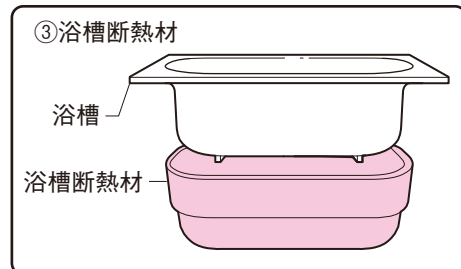
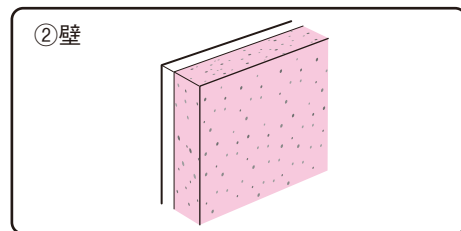
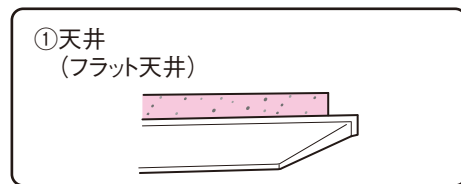
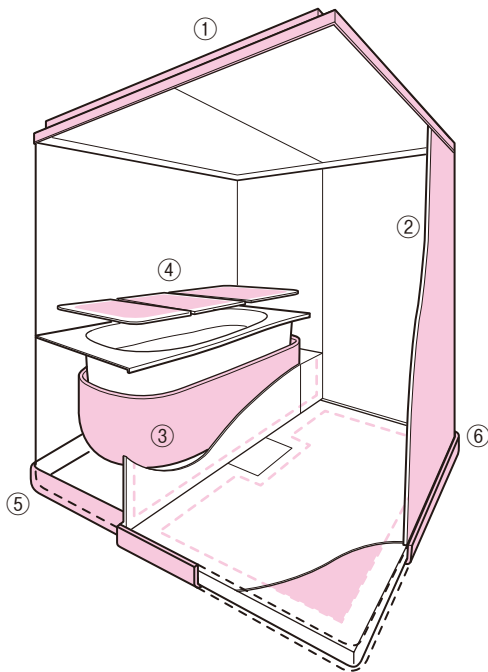

## 納まり寸法図

(単位: mm)

平面図・立面図

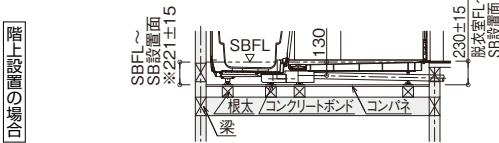
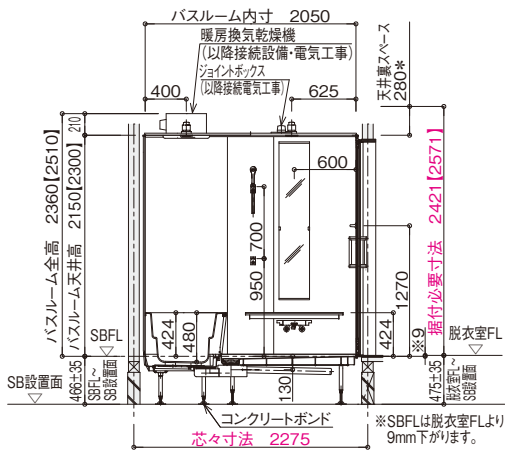
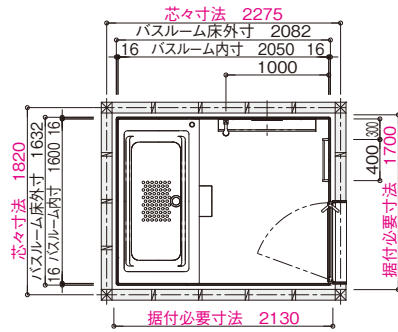

- 据付必要寸法はバスルーム据付に最低限必要な寸法ですので、必ず確保してください。
- 取り付ける器具により、据付必要寸法は異なります。
- 【 】寸法はバスルーム天井高H2300仕様の場合を示します。
- ※排水管は、SBFL～SB設置面の最小寸法範囲内で納まります。
- \*換気扇を選択した場合は250mm、「ナノイー」搭載 暖房換気乾燥機を選択した場合は280mm以上必要です。

床支持位置図

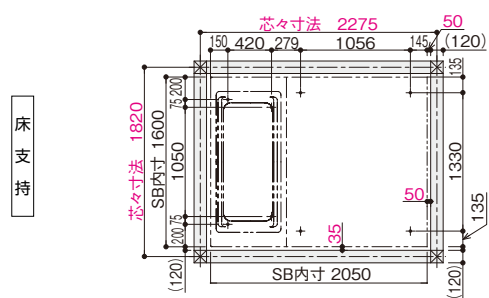

床支持

専用架台支持

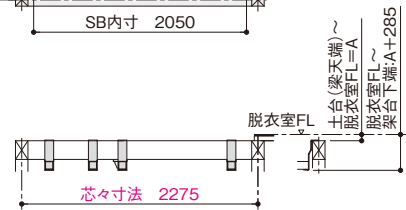
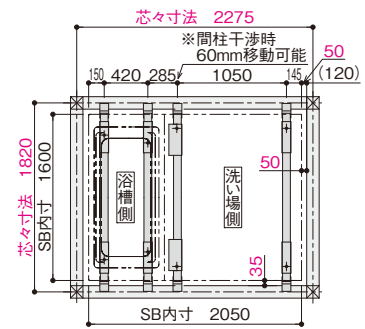

ドア種類	勝手	A寸法 【土台(梁)天端～脱衣室FL】
ライトインドア	共通	36～60mm

- ※土台(梁天端)～脱衣室FL寸法が、上記寸法であることを確認してください。
- ※最終的に、SBFLと脱衣室FLの高さ調整は、アジャスターボルトの高さを調整することによって行います。
- ※左右方向の調整については、設計資料編をご覧ください。
- ※専用架台の寸法は設計資料編をご覧ください。
- ※赤色で示した寸法は土台(梁)内面からの寸法であり、土台(梁)内面～SB床内寸が50mmまたは35mmの場合の参考値です。

排水管落とし可能位置図

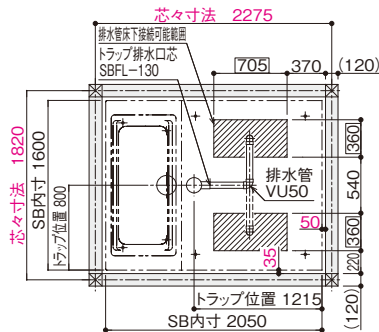

排水管けり出し可能位置図

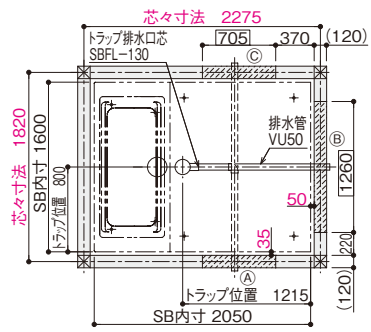

- 排水管はA⑧Cいずれの方向にも取り出しができます。事前打合せによりご決定ください。
- は排水管取出可能範囲です。
- 基礎に配管けり出し部とは別にメンテナンス用開口(W600以上)を設けてください。
- 付属の排水管以降の接続は、設備工事をお願いします。
- SB側に排水トラップがついていますので、排水管接続以降にトラップは設けしないでください。



平面図・立面図

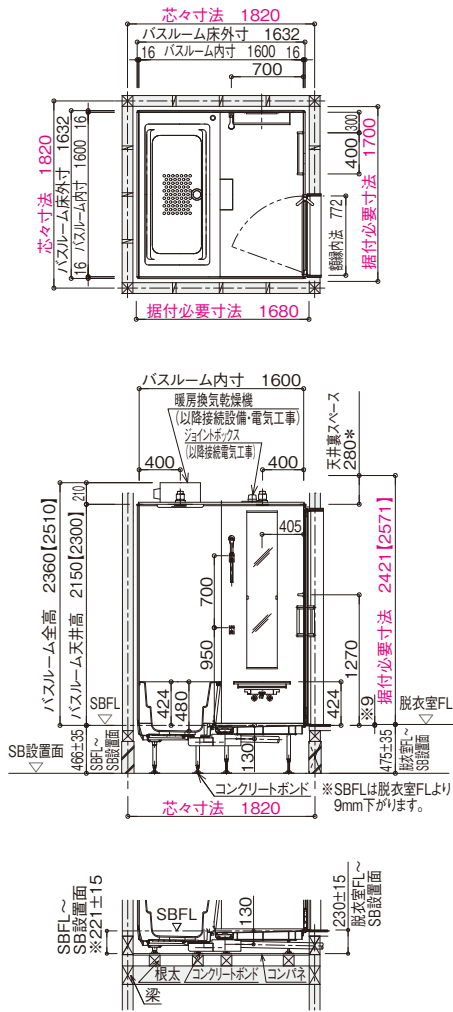

階上設置の場合

- 据付必要寸法はバスルーム据付に最低限必要な寸法ですので、必ず確保してください。
- 取り付ける器具により、据付必要寸法は異なります。
- 【 】 寸法はバスルーム天井高H2300仕様の場合を示します。
- ※ 排水管は、SBFL～SB設置面の最小寸法範囲内で納まります。
- \* 換気扇を選択した場合は250mm、「ナノイー」搭載 暖房換気乾燥機を選択した場合は280mm以上が必要です。

床支持位置図

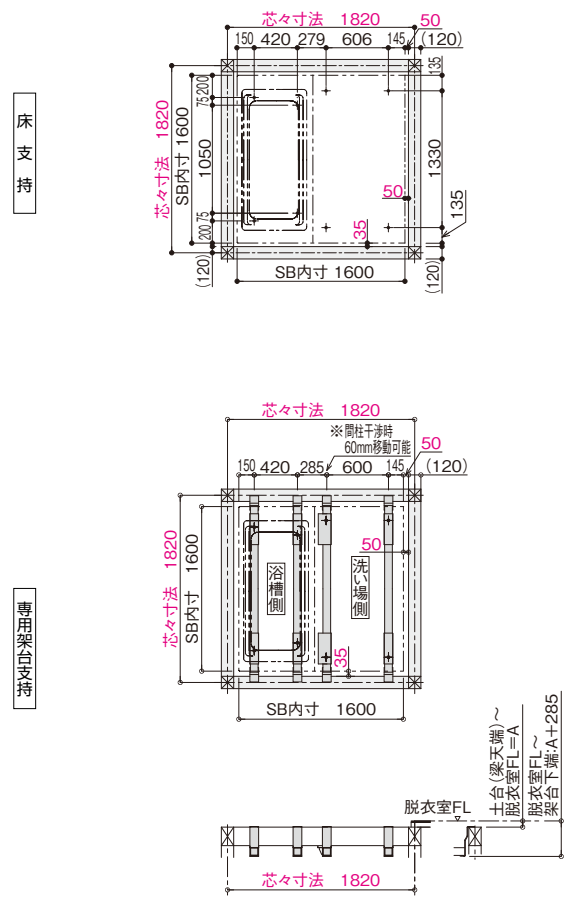

床支持

専用架台支持

ドア種類	勝手	A寸法 【土台(梁)天端～脱衣室FL】
ライトインドア	共通	36～60mm

- ※ 土台(梁天端)～脱衣室FL寸法が、上記寸法であることを確認してください。
- ※ 最終的に、SBFLと脱衣室FLの高さ調整は、アジャスターボルトの高さを調整することによって行います。
- ※ 左右方向の調整については、設計資料編をご覧ください。
- ※ 専用架台の寸法は設計資料編をご覧ください。
- ※ 赤色で示した寸法は土台(梁)内面からの寸法であり、土台(梁)内面～SB床内寸が50mmまたは35mmの場合の参考値です。

排水管落とし可能位置図

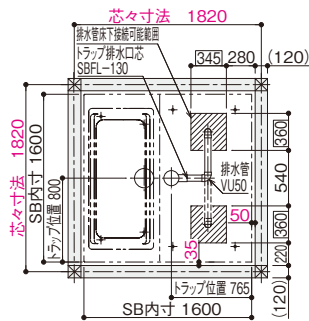

排水管けり出し可能位置図

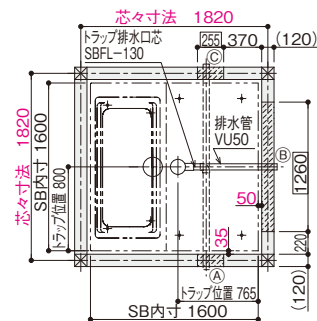

- 排水管はA⑧B⑨Cいずれの方向にも取り出しができます。事前打合せによりご決定ください。
- □は排水管取出可能範囲です。
- 基礎に配管けり出し部とは別にメンテナンス用開口(W600以上)を設けてください。
- 付属の排水管以降の接続は、設備工事をお願いします。
- SB側に排水トラップがついていますので、排水管接続以降にトラップは設けしないでください。

# 北海道専用 架台納まり図

(単位:mm)

## 床支持位置図 (専用架台)

### ■ 1621 サイズ

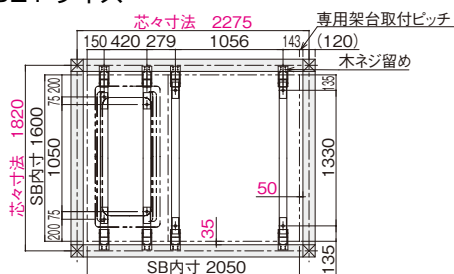

### ■ 1616 サイズ

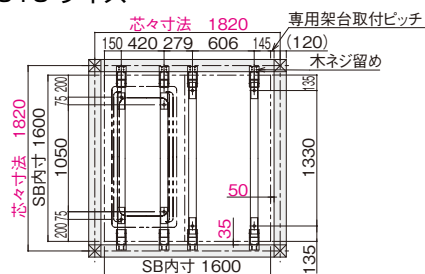

在来工法用

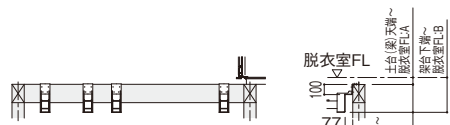

ドア種類	勝手	A寸法 【土台 (梁) 天端~脱衣室FL】	B寸法 【架台下端~脱衣室FL】
ライトインドア	共通	69~84mm	345~360mm

在来工法用

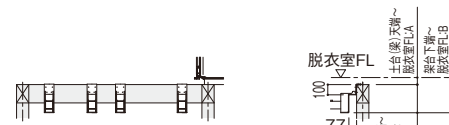

ドア種類	勝手	A寸法 【土台 (梁) 天端~脱衣室FL】	B寸法 【架台下端~脱衣室FL】
ライトインドア	共通	69~84mm	345~360mm

THタイプ

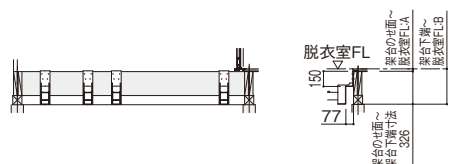

ドア種類	勝手	A寸法 【土台 (梁) 天端~脱衣室FL】	B寸法 【架台下端~脱衣室FL】
ライトインドア	共通	24~39mm	350~365mm

THタイプ

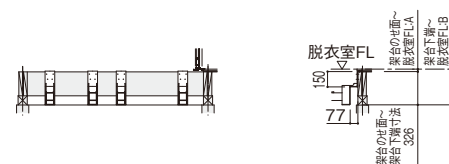

ドア種類	勝手	A寸法 【土台 (梁) 天端~脱衣室FL】	B寸法 【架台下端~脱衣室FL】
ライトインドア	共通	24~39mm	350~365mm

CHタイプ

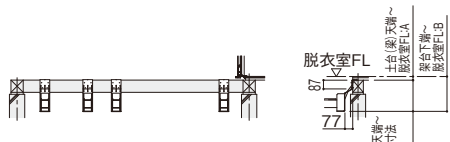

ドア種類	勝手	A寸法 【土台 (梁) 天端~脱衣室FL】	B寸法 【架台下端~脱衣室FL】
ライトインドア	共通	36~51mm	345~360mm

CHタイプ

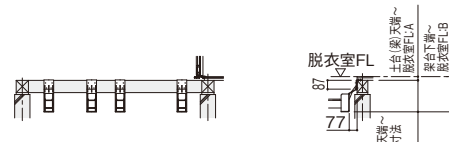

ドア種類	勝手	A寸法 【土台 (梁) 天端~脱衣室FL】	B寸法 【架台下端~脱衣室FL】
ライトインドア	共通	36~51mm	345~360mm

※専用架台の寸法は設計資料編をご覧ください。  
※赤色で示した寸法は土台 (梁) 内面からの寸法であり、土台 (梁) ~SB内寸が50mmまたは35mmの場合の寸法です。

※専用架台の寸法は設計資料編をご覧ください。  
※赤色で示した寸法は土台 (梁) 内面からの寸法であり、土台 (梁) ~SB内寸が50mmまたは35mmの場合の寸法です。

# ご注意事項

(単位:mm)

## バスルーム

### 安全上・使用上のご注意

#### ■トップカウンター

##### ココチーノ New L クラスのみ

- トップカウンターの上に乗ったり、座ったりしないでください。カウンター天板が破損してけがをするおそれがあります。
- カウンター中央部の隆起について
  - ・図の  部は、せっけん水やシャンプーの泡などが洗い場側から浴槽側へ流れ込むのを防ぎます。(完全に流れ込みをせき止める構造ではありません。)

#### ■カウンター

##### ココチーノ New L クラスのみ

- スゴビカカウンターの3枚引き戸 (B勝手) において、障子開閉の引き手方向を逆にすることはできません。

#### アーキ・スペックのみ

- 縦型ラインフレーム収納の収納棚に3kg以上の物を置かないでください。(収納棚が破損して、けがをするおそれがあります。)

#### ■浴槽・風呂フタ

- 浴槽内ベンチをご使用の際、追焚口や給湯の吐出口からの吐出湯による火傷にご注意ください。
- 温泉水、イオウ系入浴剤、塩素系洗浄剤および風呂水清浄剤は使わないでください。浴槽、配管およびポンプを傷めます。
- 80℃以上のお湯が浴槽表面に直接に当たるような使い方は性能の劣化を早めるおそれがあります。浴槽表面に80℃以上のお湯が直接当たらないよう、浴槽にお湯がたまった状態で使用するなど、ご注意ください。
- 浴槽には、必ず当社専用の風呂フタをご使用ください。一般市販の風呂フタには、可塑剤により浴槽表面を傷めるものがあります。
- 3点フック (ホワイト) は、高い位置 (床面から約1m、浴槽フランジ面から約50cm) へ風呂フタを持ち上げて収納するため、お子様やお年寄りが使用される場合にはご負担が大きくなります。

#### アーキ・スペックのみ

- 背もたれ側に握りバーあり・なしにかかわらず、縦置きが標準となります。(浴槽背側フランジ面を利用した腰掛け移乗スペース確保、およびご購入後の後付握りバーの取り付けスペース確保のため)

#### ■ジェットバス・酸素美泡湯

##### 〈共通〉

- ご高齢者の入浴中の運転には十分にご注意ください。(注意しないと、けがや事故の原因になります。)
- 運転中に浴槽内のお湯に落ちることは絶対におやめください。
- お子様だけで入浴中の運転は絶対におやめください。
- 吸込口カバーが緩んだり、外れたり、破損したままで使用しないでください。
- 使用する時は吸込口をふさがしないでください。
- 気泡による振動波により、体の脂分や汚れがお湯の表面に浮き上がることがあります。表面に浮いた汚れは吸込口から吸い込めませんので、洗面器などですくい取ってください。

- みかんやレモンを浮かべて使わないでください。(機器を傷める原因となります。)
- 浴槽内でせっけん・ボディシャンプー・香水・バスオイル類は使わないでください。(機器を傷める原因となります。)
- ジェットバス・酸素美泡湯を運転すると湯温が下がることがあります。
- 浴槽欄に記載の入浴剤は使用しないでください。複数の入浴剤は同時に使わないでください。入浴剤は完全に溶かしてから運転してください。固形物を吸い込むと機器が故障するおそれがあります。また、次の入浴剤も使わないでください。
  - ・生薬 (葉・茎など固形のもの) ・ミルク成分配合
  - ・バスバブル・せっけんなど
  - ・酸、アルカリを含んだもの ・とろみ系・発泡系のもの

※入浴剤の注意書きをよく読み、影響のないことを確認してください。

#### ココチーノ New L クラスのみ

- 次の方はジェット噴流を使用しないでください。(身体に異常をきたす原因となります)
  - ・妊産婦・泥酔者・心臓疾患のある方・要介護の方
  - \*高血圧の方は医師とご相談のうえでご使用ください。
- ジェットバスと酸素美泡湯を併設される場合
  - 一つの壁付スイッチで酸素美泡湯とジェットバスを操作することはできません。
  - 酸素美泡湯とジェットバスを同時に運転する場合、
    - ・白濁が薄くなったり、白濁しなくなることがあります。
    - ・運転音が大きくなることがあります。
    - ・ジェットバスEの噴流を酸素美泡湯の吸込・噴射口に向けしないでください。(運転音が大きくなったり、停止の原因となります。)

#### 〈酸素美泡湯〉

- 運転中にシューシューと空気の抜けるような音がしますが、タンク内の余分な空気を排出しているため、異常ではありません。
- 運転中および運転停止後に排気口から少量の湯水が流れることがありますが、故障ではありません。
- 停止直後に吸込口から気泡が出ることがありますが、故障ではありません。
- 入浴剤によっては白濁しない、または薄くなる場合があります。

#### ■エプロン

- エプロンは清掃時・設備等のメンテナンス時以外は取り外さないでください。

#### ■換気扇

- ドアを急速に開閉すると、風圧シャッター (逆流防止部品) が動き、音がする場合があります。(異常ではありません。)

#### ■暖房換気乾燥機

##### 〈ゲンキ浴 i (アイ)・ミストのみ〉

##### ココチーノ New L クラスのみ

- 次に該当する方は、身体に異常をきたすおそれがありますので、使用しないでください。
  - ・飲酒後・体調不良・睡眠薬など眠気を催す薬を服用している・医師に入浴を禁じられている。
- 次に該当する方は、身体に異常をきたすおそれがありますので、使用前に必ず医師とご相談ください。
  - ・高血圧症・妊婦・心臓病・貧血症・皮膚病・感染症・動脈硬化・呼吸器障害など
- 脱水症状や熱中症・貧血などを起こさないよう、ミストの入浴前後には水分を補給してください。



(単位:mm)

- ミスト入浴中に気分が悪くなった場合は、直ちに運転を停止して窓・ドアを開けてください。
- 事故の原因になりますので、小さなお子さまだけでは機器の使用や入浴はさせないでください。
- 凍結防止のため、冬期は電源を切らないでください。
- ミスト運転中は浴室内が高湿度になるため、大切な本などは持ち込まないでください。
- 運転中は金属製のもの熱くなることがありますので、貴金属のアクセサリやメガネなどを使用するときはご注意ください。また、ミスト噴霧や温風が直接あたる場所には置かないでください。
- 運転中に浴室内の温度があがると、シャンプーなどポンプタイプの容器内の空気が膨張して、中の液体が注ぎ口から漏れることがあります。
- 浴室温度が10℃以下の場合、浴室が暖まらないなど十分な性能が得られないことがあります。

### ■照明

- 点灯中の光源を直接見続けしないでください。(目を傷める原因となります。)
- 照明器具は、点灯中や電源を切った直後にランプを触らないでください。(やけどをするおそれがあります。)
- 照明器具は、指定されたランプを使用してください。(火災の原因となります。)
- 照明器具にタオルなどを掛けしないでください。(過熱して火災の原因となります。)
- 照明器具のカバーを緩めたり外したり、破損したまま使わないでください。(感電したり、ランプが割れてけがをするおそれがあります。)
- 照明器具に直接水やお湯をかけしないでください。(感電の原因となります。)
- 蛍光灯は周囲温度が低い場合、明るくなるまでに時間がかかります。
- 使用する電球によっては、照明カバーの中心と電球の光源の中心が合わない場合があります。
- 照明カバーの着脱時に無理な力を加えないでください。(破損し、けがをするおそれがあります。)
- 照明カバーは確実に取り付けてください。(落下し、けがをするおそれがあります。)

### ■ミラー

- ミラーは湯気によりくもりします。

#### 〈くもり止めヒーター付ミラー〉 ココチーノ New L クラスのみ

- くもり止めヒーター付ミラーはヒーターより発生させた熱により、くもり止め効果を得ています。そのため鏡表面は熱くなりますのでご注意ください。(周囲温度+20℃程度)
- 入浴の15分前にスイッチを入れてください。

#### 〈湯たんぼミラー〉 ココチーノ New L クラスのみ

- 湯たんぼミラーはミラー裏面に設置したシャワー配管の熱を使用してくもり止め効果を得ています。そのためミラー表面は熱くなりますのでご注意ください。
- 湯たんぼミラーはミラー裏面に設置したシャワー配管の熱を使用してくもり止め効果を得ています。そのためくもり止め効果を発揮させるためには下記の方法にてご使用ください。
  - ①混合水栓の温度調節ハンドルを40℃に設定しシャワーを出してください(40℃以下でご使用されると、くもり止め効果が出ない場合があります。)
  - ②40℃のシャワーを1分間ご使用後、ミラー表面のくもり止め部に40℃のお湯を2~3秒間かけてください。



- 湯たんぼミラーの効果は約5分持続します。効果がなくなった場合は、再度シャワーを1分間ご使用頂いた後、ミラーに2~3秒お湯をかけると効果が戻ります。
- お湯をかけない場合、くもり止め効果が出るまで、約10分~15分程度かかります。(ミラーの温度、室温によりくもり止め効果が出る時間にバラツキがあります。)
- 湯たんぼミラーはミラー裏面に設置したシャワー配管の熱を使用してくもり止め効果を得ています。そのためシャワーから湯をご使用にならない場合はくもり止め効果が得られません。(混合水栓の吐水のみのご使用など)
- シャワーから湯が出ない場合は給湯機の設定温度を下げてください。(流量が少なく、給湯機が着火していない可能性があります。[ガス給湯機の場合])
- 室温が高い場合、くもり止め効果が出にくい場合があります。(ミラーの表面温度より室温が高い場合など)
- ミラーの表面が汚れている場合はくもり止め効果が得られませんので、ミラー表面を浴室用中性洗剤で清掃して、よく水洗いした後、ミラーを乾かしてください。
- 浴室の環境、時間経過、入浴動作によりくもり止め部分の形状は変化します。条件によりくっきりとしたくもり止め範囲が出なかったり、形状が四角く出ない場合があります。
- 周囲温度が高い場合は、くっきりとしたくもり止め範囲維持時間は短くなります。また、ドア、窓を開けるとミラーがくもらないため、くっきりとしたくもり止め範囲は維持できません。
- 浴室が乾燥している場合(換気扇運転時など)は、ミラーがくもらないためくっきりとしたくもり止め範囲は出ません。
- 入浴後は、飛び散ったシャンプー・リンス・せっけんなどを洗い流してください。(洗い流さないと、くもり止め効果が出なかったり水あかの付着やカビ発生の原因となります。特にくもり止め範囲はミラー表面の汚れが乾燥しやすく汚れがつくと取れにくくなります。)

#### 〈ミッキーマウスシルエット・ミラー〉 ココチーノ New L クラスのみ

- 浴室の環境、時間経過、入浴動作によりくもり止め部分の形状は変化します。条件によりくっきりとした形が出なかったり、左右の高さが異なったりする場合があります。
- 周囲温度が高い場合は、くっきりとした形状維持時間は短くなります。また、ドア、窓を開けると鏡がくもらないため、くっきりとした形状は維持できません。
- 浴室が乾燥している場合(換気扇運転時など)は、鏡がくもらないためくっきりとした形は出ません。



### ■コンパクトミスト

#### ココチーノ New L クラスのみ

- 凍結が予想されるような低温時には、配管の水抜き操作を行ってください。

# ご注意事項

(単位:mm)

- 小さいお子様だけでミストシャワーを使用させないでください。
- ミストシャワーを長時間使用しないでください。
- ノズル付近のミストシャワーは高温のため火傷するおそれがありますので、ミストシャワーの運転中、ノズル付近に顔や手など体を近づけないでください。
- 予備暖房運転は5分間で停止します。継続運転する場合は再度予備暖房スイッチを押してください。
- 予備暖房運転時、60℃より高い湯が出湯されると、安全装置が働き予備暖房運転が停止します。その場合は、給湯機の設定を60℃にしたうえで、しばらくしてから(約10分)再度予備暖房運転スイッチを5秒間押してください。
- コンパクトミストのノズルを動かす時は、出湯温度を下げて行ってください。
- 出始めに配管に残った冷たい水が出る場合があります。ご注意ください。  
※入浴前にあらかじめ予備暖房を行うと、配管に残った冷たい水を排水することができます。
- ミストシャワーを使用する場合は、換気扇・暖房換気乾燥機を使用しないでください。24時間換気の場合は換気を一時停止し、ミストシャワー使用后、再び24時間換気を運転してください。(過剰な蒸気で換気扇・暖房換気乾燥機が破損する原因となります。)

## ■バステレビ

〈地デジ対応バステレビ 16V型(B-CASカード内蔵タイプ)〉

- 外部機器によっては、バステレビのリモコンで操作できなかったり、特定のボタンが機能しない場合や、動作に時間がかかる場合があります。このような場合は、ご使用になる外部機器付属のリモコンを使用して浴室外で操作してください。
- バステレビ本体の画面に貼り付けである「B-CASカード使用許諾契約ラベル」の文面および「使用許諾契約約款」または取扱説明書をよくお読みください。
- バステレビの視野角(画面を見ることができる角度)は、上下160°(上下各方向80°)、左右160°(左右各方向80°)です。

〈ワンセグ放送対応バステレビ 5V型〉

- バステレビの視野角(画面を見ることができる角度)は、上下160°(上下各方向80°)、左右90°(左右各方向45°)です。

## ■バスサウンド

ココチーノ New L クラスのみ

- 電源投入直後は、標準(音量レベル3)となりますので、浴室内より調節してご使用ください。

## ■シャワーヘッド

〈エステケアシャワーヘッド〉

- エステケアシャワーヘッドの背面にあるゴムキャップ(クリーニングキャップ)を取り外した状態で使用しないでください。マイクロバブルによる洗浄効果が小さくなる場合があります。

## ■混合水栓

- 適正な流量、および湯温(40℃)を得るために、給湯機の設定温度を50~60℃に設定してください。
- 混合水栓の上に乗ったり足を掛けたりしないでください。
- メタルワンタッチシャワーヘッド、新W節水シャワーヘッド、エステケアシャワーヘッドの手元スイッチがついているシャワーヘッドを選定される場合には、給湯圧力が低い場合には流量が少なくなったり、勢いが弱くなる場合があります。ご選定いただく場合は、必ず最低必要水圧以上を確保していただくよう、ご販売店様とご相談ください。

最低必要水圧=水栓の入り口での給水、給湯圧力(動水圧)

シャワーヘッド種類	最低必要水圧
メタルシャワーヘッド	0.05MPa
メタルシャワーヘッド(フラット壁付水栓用)	0.05MPa
メタルワンタッチシャワーヘッド	0.07MPa
新W節水シャワーヘッド	0.10MPa
エステケアシャワーヘッド	0.10MPa

- 給湯機に貯湯式温水器(エコキュート含む)をお使いの場合は、給湯圧力が低くなり、シャワーの流量が少なくなったり、勢いが弱くなる場合がありますので、高圧力タイプをお勧めいたします。高圧力タイプ以外の温水器をご使用の場合は、通常のシャワーヘッド(樹脂(ホワイト)シャワーヘッド・メタルシャワーヘッド)をご選択ください。(メタルワンタッチシャワーヘッド、新W節水シャワーヘッド、エステケアシャワーヘッドは手元スイッチがついており、安全設計のため減圧弁が設けられ、流量が少なくなります。)
- 瞬間型給湯機や貯湯式温水器の高圧タイプなど、給湯圧力の高い給湯機器でも、給湯機器の入り口の圧力が低い場合、シャワーの流量が少なくなったり、シャワーの機能が使用できない場合があります。

## 〈らくピタ水栓〉

ココチーノ New L クラスのみ

- らくピタ水栓の上に乗ったり足を掛けたりしないでください。
- 給湯機は60℃以下の温度設定が可能なものしか、お使いになれません。
- 温度・流量等を自動で変動させる機能を搭載した給湯機と併設する場合は、給湯機側の温度・流量等を自動で変動させる機能は、使用しないでください。(水栓本体が温度・流量を制御するため、正常に機能しないおそれがあります。)
- 適切な給湯温度を得るために、給湯機の温度はらくピタ水栓で設定したい温度に対し、+5℃の設定をお願いいたします。
- 最高吐水温度を約50℃に規制してあります。(高温を検知すると熱湯が出ないように出湯停止する構造になっています。)
- 必ず給水圧力は給湯圧力より高くするか、同圧になるようにしてください。
- ご使用いただいている水圧等の関係で、吐水/シャワーの切り替え時、再吐水時、流量変更時に設定温度への安定までに少し時間を要する場合があります。
- 電源ボタンはありません。いずれかのボタンを押すと、スリープモードが解除されます。(スリープモード解除後に、操作が可能になります)
- ボタン操作がない場合、5分間、吐水・シャワー運転がない場合、自動でスリープモードになります。
- スリープモード解除時は、スリープモードになる前の設定状態が継続します。(ただし、温度表示43以上で使用されていた場合は、温度表示40の状態になります)
- ボタン操作がない場合、吐水またはシャワー運転は10分間で自動に停止します。
- 吐水・シャワーの同時運転は出来ません。
- 温度表示と実温度には約±1℃程度の差があります。
- 温度表示43以上にするためには、温度表示42の状態温度調整ボタン「▲H」を2秒長押ししてください。
- 水温にするためには、温度調整ボタン「▼C」を2秒長押ししてください。  
(いずれの温度表示からも可能です。元の湯温に戻るためには温度調整ボタン「▲H」を1回押ししてください。)  
※ただし温度表示43以上の高温から水温に移行していた場合は、温度表示40の状態に戻ります。
- 吐水・シャワーは個別に流量の設定は出来ません。(設定している流量表示に基づき、いずれも運転します)



(単位:mm)

- 安全のため、チャイルドロックの設定が可能です。(温度調整ボタン(「▲H」・「▼C」)を同時に3秒押しで設定/解除)
- 流量に関しては、給湯機の種別に関わらず、適切な湯温を確保するために流量メモリ1の状態、最低流量約4L/分が確保されるようになっております。(下表参照)

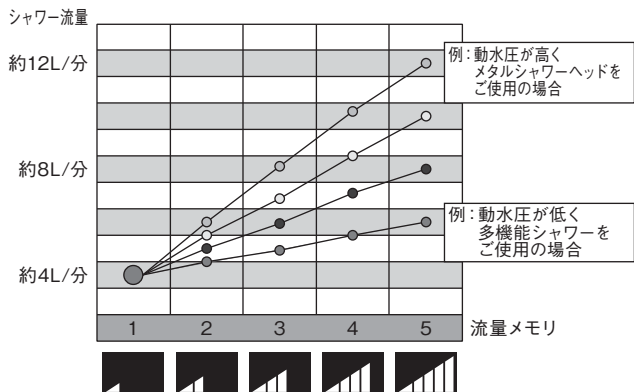

※各ご家庭の設置条件により各流量メモリでの流量は異なります。ご選定されるシャワーヘッドの種類によっても異なります。

- 水栓操作パネルの清掃時は、誤って吐水やシャワーが出ないように、チャイルドロックの状態ですべてのシャワーヘッドを閉めてください。
- 停電時は操作パネルでの操作は出来なくなります。※所定の手順で、水側止水栓に設けられた停電対応分岐弁にシャワーホースを直接接続していただくことで、水でのシャワーのみご使用になることができます。
- 寒冷地で使用する場合は、取扱説明書に記載している方法で水抜きを行ってください。(水抜きモード、凍結防止モードをご参照ください。)
- 水栓上部の平面部分(右図)には合計1kgまでの小物を置くことができます。(体重をかけたり、プッシュ式のボトルを置いたまま使用しないでください。)

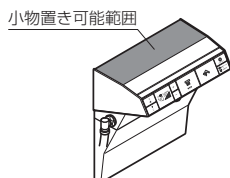

- 傾斜部にかかるように物を置かないでください。(物が滑りやすくなり、落下するとけがをするおそれがあります。)
- 水栓天板上に刃物やガラス・陶器製のものをおかないでください。(落下するとけがをするおそれがあります。)
- 水栓天板にはヘアピンやカミソリおよびアルミ製の小物などの金属類を置いたままにしないでください。(水栓天板へのサビ付着および水栓天板のサビの原因となります。)

### 〈省エネモードに関して〉

- 温度サイクルシャワーは、水栓に入ってくる水温を自動センシングして3つのモードの中から、最適な運転を自動で選定します。(モードの選定はできません。)
- 温度サイクルシャワーの温度リズム運転中は、温度に合わせて温度表示が変わることはありません。(設定された温度表示のまま、その温度を最高温度として運転します。)
- 省エネモード選定時(緑ランプ点灯中)に吐水を選定した場合、洗面器1杯相当(約2.5ℓ)の吐水量で自動停止します。(自動停止する吐水量は変更できません。また、吐水の自動停止を解除したい場合は、省エネモードを解除してください。吐水中にもう一度吐水ボタンを押すと、吐水停止します。)

### 〈ライトタッチ水栓 湯たんぼミラー仕様の場合〉 ココチーノ New L クラスのみ

- ライトタッチ水栓上カバーには、合計1kgまでの小物を置くことができます。(体重をかけたり、プッシュ式のボトルを置いたまま使用しないでください。)

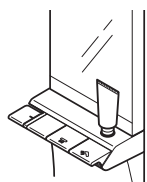

## ■Theシャワー

### ココチーノ New L クラスのみ

- 凍結が予想される場合は取扱説明書の手順に従って水抜きをしてください。
- 使用後はアームをおろして退出してください。
- 給湯機本体の温度設定によっては、Theシャワーの温度調節ハンドルで設定した温度のお湯が出ない場合があります。給湯機本体の温度設定を60℃以上にしてください。

## ■浴室

- 浴室内に、ガラス製品など割れやすいものを持ち込まないでください。割れてけがをするおそれがあります。

## ■ドア

### ココチーノ New L クラスのみ

- 2枚折りドアは、ドアの気密性を高くしていますので、ドアを勢いよく開閉すると重くなります。

## ■床暖房

### ココチーノ New L クラスのみ

- 床暖房のスイッチを入れたまま、洗い場に寝転んだり、眠ったりしないでください。(直接肌を床面に接触し続けると、低温やけどを起こすおそれがあります。)
- 洗い場床に風呂マットをしいたり、風呂フタを寝かせて置いたり、タオルを置いたりしないでください。(置いた部分が高温になり、やけどをするおそれがあります。また、床面の変色・変形の原因となります。)
- 床暖房は入浴前約30分を目安にスイッチを入れてください。(暖くなるまでに、時間がかかります。)

## ■バスホテル

### ココチーノ New L クラスのみ

- 次の方は使用しないでください。(気分が悪くなったり、転倒してけがをするおそれがあります。)  
・妊産婦・泥酔者・心臓疾患のある方・体調の悪い方  
・睡眠薬を服用している方・要介護の方
- 壁付コントローラーの操作ボタンを押すときに、洗い場から浴槽の上に身を乗り出さないでください。(転倒してけがをするおそれがあります。)
- 照明器具に物を置いたり、ひっぱったり、風呂フタをぶつけたりしないでください。(破損したり、けがをするおそれがあります。)
- 幼児や身体の不自由な方を一人で入浴させないでください。(おぼれたり、けがや事故の原因となります。)
- 高齢者の入浴中の操作にご注意ください。(操作により浴室内が暗くなりますので、転倒してけがをするおそれがあります。)
- 浴槽から出るときは主照明を点灯(全灯)させてください。(暗くて転倒する原因となります。)
- 浴室照明スイッチ(脱衣室)を「入」にした際、主照明が一瞬点滅する場合があります。(異常ではありません。)
- バスホテルのアロマトレイに熱湯を入れて使用しないでください。(やけどのおそれがあります。)
- ご購入のエッセンシャルオイルに記載の注意事項を守ってください。(使用方法を誤ると、人によっては体調不良の原因となります。)
- エッセンシャルオイルを長時間使用する場合は、ときどき換気を行ってください。(万一、気分が悪くなった場合は、アロマトレイのエッセンシャルオイルを洗い流し、換気を行ってください。)
- アロマトレイの使用後のお湯は、浴室内に捨てないでください。(変色・変形や香りがつくおそれがあります。)  
※ 誤って捨てた場合は、湯水で十分に洗い流してください。



# ご注意事項

(単位:mm)

- エッセンシャルオイルがこぼれたらすぐに洗い流してください。(表面の荒れ、変色、割れの原因となります。エッセンシャルオイルの一部に樹脂表面を変色させるものもあります。)
- 使用後は速やかにお湯を捨てて、アロマトレイに残ったエッセンシャルオイルをせっけん、浴室用中性洗剤などで洗い流してください。(放置すると、変色・変形や香りが付くおそれがあります。)

## ■タオル掛け (マルチフックタイプ)

### ココチーノ New L クラスのみ

- ポリプロピレン (PP) 製以外の洗面器 (金属製洗面器、アクリル製洗面器、木桶) や縁のない洗面器は掛けられません。(下図参照)

(引っ掛けられるもの)



縁のあるポリプロピレン (PP) 製洗面器

(引っ掛けられないもの)

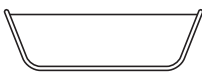

縁のない洗面器



木桶など、PP 以外の材質の洗面器

- 設置位置の関係で、洗面器を掛けた時に以下の部材に当たる場合は、洗面器を掛けないでください。
  - ・収納棚 (トレイ)
  - ・ミラー
  - ・握りバー兼用スライドバー
  - ・握りバー

## ■収納棚・収納テーブル

- 収納棚に 3kg 以上の物を置かないでください。(収納棚が破損して、けがをするおそれがあります。)

## ■カウンター

### ココチーノ New L クラスのみ

- エスライン浴槽とスゴピカダブルカウンターを選択された場合、半身浴時に姿勢によっては体にカウンターがあたる場合があります。

## ■スゴピカカウンター用掃除用具収納

### ココチーノ New L クラスのみ

- ジャンボボトルタイプの容器は収納できません。
- ポンピングタイプの容器は収納した状態で使用しないでください。(破損するおそれがあります。)
- 足をのせたりしないでください。(破損するおそれがあります。)

## ■フリーサイズ窓枠・全幅開口用窓枠

- 窓枠に突っ張り棒形式のブラインドなどを取り付けしないでください。(守らないと、破損や水漏れの原因となります。)
- 窓枠に 3kg 以上の物を置いたり、プッシュ式のボトルを置いたまま使用しないでください。(窓枠が破損したり、目地部が切れ、水漏れの原因となります。)
- 窓枠に寄り掛かったり、足を掛けたり、乗ったりしないでください。(守らないと、破損や水漏れ、転倒によるけがのおそれがあります。)

## 選定上のご注意

### ■主要部材

- 壁高さ H2150 のプランをご選定された場合、器具位置も高くなるため照明ランプの交換や、暖房換気乾燥機・換気扇、ドアのガラリなどのお手入れをする位置も高くなります。

### ココチーノ New L クラスのみ

- シェイドストーン柄を選択の際に、他社製暖房換気乾燥機を現地調達する場合は、消防法に適合した電気式浴室換気乾燥機をご選定ください。

### ■カウンター

#### ココチーノ New L クラスのみ

- スゴピカダブルカウンター (上段) は中間に樹脂製の継目部材が付きまます。継目部材には、分割されたカウンターの連結と洗い場側から浴槽への洗剤などの流入を防ぐ水返しの役割があります。

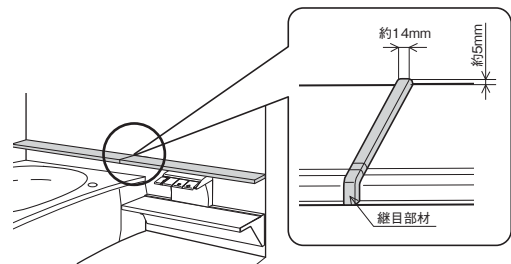

### ■照明

#### ウォールライン LED 照明はココチーノ New L クラスのみ

- フラットライン LED 照明 (調色)・サークル LED 照明・スクエア LED 照明は光源に LED を採用しています。

フラットライン LED 照明 (調色) は専用の LED 照明ユニット、照明カバーを使用しており、お客様ご自身での交換はできません。

サークル LED 照明・スクエア LED 照明は専用の LED 照明ユニットを使用しており、お客様ご自身での交換はできません。

※LED 照明ユニットや照明カバーの交換は、必ず「パナソニックエコソリューションズ修理ご相談窓口」にご依頼ください。交換費用などについても、同じく「パナソニックエコソリューションズ修理ご相談窓口」に別途ご相談ください。
- フラットライン LED 照明 (調色) は、見る方向によっては、照明ユニット内に輝度の高い部分がありますが、異常ではありません。
- フラットライン LED 照明 (調色) 取り付け時、天井裏スペースが 250mm 以上必要です。天井裏スペースは、バスルームのサイズや天井種類により異なりますので、事前確認をお願いします。
- ウォールライン LED 照明は、浴槽長手側の壁を照らすことにより演出効果が得られる照明です。そのため、壁面に窓を設けると、十分な演出効果が得られない可能性があります。

※浴槽長手側の壁に窓開口を設ける場合は、壁パネル上端から半分程度 (780mm 以上) 残して窓開口してください。

(単位:mm)

- 換気設備のダクトは、下り勾配にするためウォールラインLED照明側に設置できません。(詳細は、別冊「設計資料編」を参照ください。)
- ウォールラインLED照明を交換する際に、浴槽側の天井パネル(換気設備)を取り外す必要があるため、ゲンキ浴i・ミスト・ヒートポンプ式コンディショナーなどの天井下付けの換気設備は併設できません。
- LEDを使用した照明器具のLED素子にはばらつきがあるため、同じ品番の商品でも光色・明るさが異なることがあります。
- 電球形蛍光灯およびLED照明は、調光(明るさが調節できる)機能のついたスイッチや照明器具とは組み合わせ使用できません。
- 蛍光灯は周囲温度が低い場合、明るくなるまでに時間がかかります。
- 使用する電球によっては、照明カバーの中心と電球の光源の中心が合わない場合があります。
- 床や壁の色が濃色の場合、照度が低下します。十分な照度を確保するため、1616サイズ(1坪)以上の浴室を使用する場合、壁付照明は、2灯をお勧めします。

### ■ささっとキレイ排水口(ヘアキャッチャー・封水筒)

- 水質によっては、水あかなど強固に固着した汚れが落とせない場合があります。
- 髪質や毛髪量が少ない場合など、使用条件によっては簡単に毛髪を除去できない場合があります。
- 髪質や毛髪の長さによって、ヘアキャッチャーの取っ手部に引っかかり、毛髪を除去しにくいことがあります。

### ■浴槽・風呂フタ

- 循環式浄化温水器(24時間バス)に対応できるのは、有機ガラス系人造大理石浴槽(保温なし仕様)のみです。  
※保温仕様の場合は、保温性能が高く温度コントロールができなくなり、湯温が上昇することによりポンプ部品を破損するおそれがあるため対応できません。
- FRP浴槽は、循環式浄化温水器(24時間バス)に対応できません。
- ジェットバスを備えた浴槽に循環式浄化温水器(24時間バス)に該当する機器を取り付ける場合は、その浄化温水器のメーカーに相談してください。
- 浴槽内取っ手の位置移動は対応不可です。
- 風呂フタは浴槽形状に沿った形状ではありません。
- 風呂フタフックの設置場所は、握りバーなどのオプション部材が付く場合、標準位置に取り付けできない場合があります。(その場合は、オプションの3点フックをお勧めいたします。)
- 3点フック(ホワイト)は、風呂フタの選定に制約が出る場合があります。詳細は設計資料編に記載しておりますので、ご確認のうえ、ご選定ください。
- 水質によっては、水あかなど強固に固着した汚れは落とせない場合があります。
- 汚れを放置しておくと、落ちにくいことがあります。
- スゴピカ浴槽の場合、防汚効果を維持するためにはお掃除が必要です。

### ココチーノ New L クラスのみ

- 「リクライン浴槽」の場合には、ななめに浴槽取っ手が取り付くため、お子様やお年寄りが入浴される場合に足が引っ掛かって、転倒するなどの可能性があります。ご選定にあたってはご注意ください。
- 階上設置の場合、オプションで浴槽パンセットの選択をお勧めします。

- 階上設置の場合、浴槽水受けトレイ(追焚部)は後付けできませんので、あらかじめご採用いただくことをお勧めします。(浴槽パンセットを選択の場合は不要です。)
- エスライン浴槽とスゴピカダブルカウンターを選択された場合、半身浴時に姿勢によっては体にカウンターが当たることがあります。

### ■保温浴槽Ⅱ・専用風呂フタ

- カタログに掲載している湯温の変化は、JIS高断熱浴槽(JIS A 5532 浴槽) 周囲環境温度:10℃ / 浴槽水量:深さ70% / 測定開始湯温:40℃ / 風呂フタを閉じた状態で4時間後の湯温低下が2.5℃以下の使用条件での値です。
- 浴槽内の温度変化は、JIS基準の条件の値です。ご使用の条件で湯温低下は異なってきます。以下の場合、湯温がカタログ表示値より低下します。
  - ・浴槽内の湯を循環させることで凍結を防止するタイプの追い焚き付き給湯機をご使用の場合
  - ・循環金具を取り付けた場合
  - ・ジェットバスを選択された場合(ココチーノ New L クラスのみ)
- 浴槽フランジ部には水が残らないように勾配がとってあるため、風呂フタと浴槽には部位によりすき間が発生する場合があります。(保温性能に問題はありません。)
- 風呂フタは、オプションの選択により洗い場側設置となる場合があります。洗い場側設置の場合には、危険防止のため風呂フタフックは設置できません。(3点フック(ホワイト)含む)

### ■床

- 使い始めは床にワックスが残っていて、水滴が残ることがあります。その場合は、浴室用中性洗剤で清掃してください。
- 床の勾配は約1度以上に設定していますが、床の滑り止めパターンなどに一部水滴が残ることがあります。また、湿度が高い場合など、条件によっては、床が乾燥するまでに1日以上かかることがあります。

なお、床に残水する原因としては、下記の理由があります。

- ・浴室内の湿度が高い場合(風呂フタを使用しない場合や、換気が不十分な場合)
- ・外気の湿度が高い場合(梅雨時、雨天など)
- ・外気の気温が低い場合(冬場など)
- ・風呂用品が床と接している部分(風呂イスなど)  
(上記の状態では、床に汚れの付着がなくても残水する場合があります。)
- ・せっけんカスやリンス、クレンジング剤、垢、砂埃などの付着が多い場合

- ドア下枠内や、ドア前カバーと床の接合部などに水が残る場合があります。
- 床色がホワイト系や濃色系の場合、汚れが多少目立ちやすくなります。濃色系の場合、地域による水質の違いにより、白い水あかが目立ちやすくなる場合があります。日常のお手入れをこまめにしてください。
- スミピカフロアの床の効果は、使用環境やお掃除の頻度により異なります。また、効果を維持するためには、お掃除が必要です。
- 犬や猫などを直接浴室に入れしないでください。(つめなどで、浴室に傷がつく場合があります。)

# ご注意事項

(単位:mm)

## ■設置工事

- 排水トラップがついていますので、排水管接続以降にトラップを形成しないでください。現場の排水経路・状況によっては、バスルームに設けたトラップの排水音が多少大きくなる場合があります。

## ■混合水栓

- ライトタッチ水栓の場合、最高吐水温度を規制してあります。(熱湯が出ない構造になっています。)

### 〈らくピタ水栓〉

#### ココチーノ New L クラスのみ

- 1818 サイズには選定不可
- 収納テーブルとは併設不可
- 湯たんばミラーとは併設不可
- 動作時、待機時に、水栓内部からモーター音がしますが、異常ではありません。  
(水栓内部の電動弁・電磁弁が運転をしているモーター音です。)
- 給湯機は60℃以下の温度設定が可能なものしか、お使いになれません。
- 温度・流量などの自動で変動させる機能を搭載した給湯機と併設する場合は、給湯機側の自動で変動させる機能を、使用しないでください。(水栓本体が温度・流量を制御するため、正常に機能しないおそれがあります。)
- 最高吐水温度を50℃に規制してあります。(高温を検知すると熱湯が出ないように出湯停止する構造になっています。)
- 停電時は操作パネルでの操作ができなくなります。  
※水側止水栓の停電対応分岐弁にシャワーホースを直接接続していただくことで、水シャワーのみご使用になれます。(※詳細は取扱説明書をご参照ください。)

## ■シャワーヘッド

### 〈エステケアシャワーヘッド〉

- シャワーを止めた後、シャワーヘッドから水滴が落ちることがあります。  
これは、ヘッド内の残留水が排出されるものです。故障ではありません。
- 水圧が低い場合、現在お使いのシャワーヘッドよりもシャワーの勢いが弱くなる場合があります。動水圧0.2MPa程度確保することをおすすめします。
- マイクロバブルによる効果を維持するためには、シャワーフェイスのお手入れと、背面にあるゴムキャップ(クリーニングキャップ)を外してのエアインテイクの定期的なお掃除が必要です。

## ■Theシャワー

### ココチーノ New L クラスのみ

- 快適にお使いいただける方は、身長150～185cmを目安にお考えください。
- 取付設置可能なサイズ  
1623・1621・1618・1616・1316・1216 サイズ
- 2枚折りドアやスイングドアの場合、アームシャワー使用時に浴室扉の開閉の妨げとなる場合があります。入浴中は浴室に入る際にはご注意ください。
- ご使用できる給水圧、給湯圧は、100～600kPaです。詳しくは「給湯機選定について」「取付設置上のご注意」をご確認ください。

- 給水圧、給湯圧が600kPaを超える場合や変動する場合は、減圧弁を取り付けてください。
- 水圧が低いと十分な水量が得られません。給水加圧装置、給湯加圧装置が必要な場合があります。
- The シャワーは、水道水対応です。(水質基準に適合していない場合は使用できません。)
- 給湯機の必要能力については「給湯機選定について」をご参照ください。
- 既設のユニットバスやシャワーユニットには取り付けられません。
- The シャワー選定時、カウンターは必ずThe シャワー専用カウンターとなります。
- The シャワーを1616・1316・1216 サイズに設置する場合、洗い場長手面側の壁には握りバーを取り付けできません。
- The シャワーを1616・1316・1216 サイズ A 勝手に設置する場合は、タオル掛けを併設できません。

## ■ジェットバス・酸素美泡湯

### ジェットバスはココチーノ New L クラスのみ

- 寝室に近い場所(隣室・階上など)に取り付けられる場合は音が気になることがありますので、設置場所にご注意ください。
- ジェット付き仕様の場合：空気吸込口・スイッチ部で、風呂フタが少し浮いた状態になります。
- ジェットバス・酸素美泡湯の吸込口および噴射口は、浴槽色にかかわらずホワイトのみとなります。

## ■ドア

### 〈共通〉

- 浴室のドアは、シャワーや体に当たった水がドアと枠の間に入っても、枠や目地材(パッキン)に当たって、外に出ないようにしております。完全に空気(蒸気)や光の漏れを防止する構造ではありませんが、上記の構造で水は漏れません。
- 滴水状態の浴槽に一気に入浴するような行為はお避けください。
- 換気のためガラリ(給気口)を設けており、そこから蒸気が漏れます。一般的に洗面所は、ドアを開けた時に漏れる蒸気や、洗面時に出る蒸気に対応できるように、紙や土などの水に弱い材料を使わない構造となっております。それにより、洗面所が傷むことはないと考えられます。
- ミストシャワーを使用した場合は、入退室時にドアの開閉により、また、ドアを閉めた状態でもドアの換気口から、洗面所に蒸気が大量に出ますので、工務店様とご相談のうえ、洗面所に換気扇を設けるなど耐湿対策をとってください。



(単位:mm)

- スイングドア木目調は、脱衣室側の外観部に木目柄のシートをはり付けています。浴室側および脱衣室側のパッキン・その周辺は、防水の機能上の理由でシートをはり付けていない部分もあります。(はり付け範囲は下図のとおりです。)

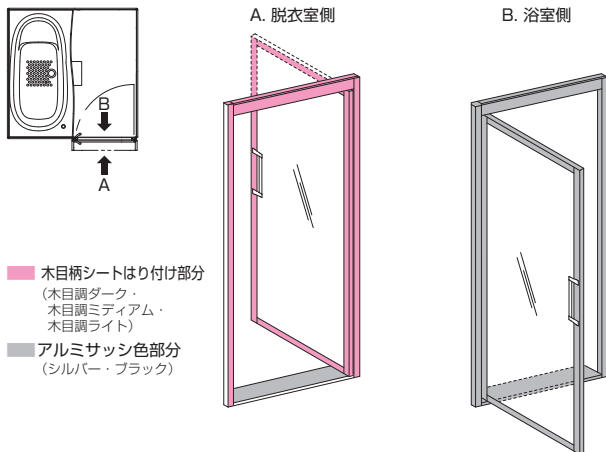

- スイングドア木目調の表面柄シートは天然の銘木の木目柄を表現するのに、入皮と呼ばれる黒色の柄を織り混ぜています。部分的にこの入皮の黒色が目立つこともあります。
- スイングドア木目調の表面柄シートは天然の銘木の木目柄を表現するのに、細かい凹凸の処理を施しています。一般的な浴室内の部材と比較して、色艶や風合いがご使用いただく中で若干変わることもあります。
- 木目ドア、木目窓枠、木目棚はそれぞれ材質や製法が異なるため、それぞれで設定している「ダーク」「ミディアム」「ライト」色の間で色味、艶や柄表現の違いがあります。

### 〈ドア・FIX窓(強化ガラス仕様)〉

- 強化ガラスが破損すると破片だけが飛ぶことがあります。ドアを乱暴に開閉したり、衝撃・衝突を与えないようにしてください。万一、破損した場合はガラスの破片の取り扱いに十分ご注意ください。
  - ①強化ガラスには以下のような性質があります。
    - (1)一部に破損が起こるとガラス全体の応力のバランスがくずれ、瞬間的に全面破砕します。これにより、ガラスが脱落することがあります。
    - (2)ガラス表面の傷や、ごくまれにガラス中に残存する不純物などに起因する傷が成長し、外力が加わっていない状態で不意に破損することもあります。
  - ②ひび(クラック)の生じたガラスは、それが小さくても放置しないでください。ひびの生じたガラスは手で軽く押ししたり、比較的弱い風が吹いただけでも破損することがあります。放置せずにできるだけ早くガラスをお取り替えください。
  - ③ガラスに紙をはったり、ペンキを塗ることはおやめください。
  - ④強化ガラスの脱衣室面には、ガラスの飛散を防止させるためのフィルムがはってあります。フィルム表面に硬いものが接触するとフィルムに傷が入りますのでご注意ください。また安全上、はがしたりしないでください。

### 〈テラスドア〉

#### ココチーノ New L クラスのみ

- ガラスの仕様については、浴室側(3mm+3mm 合わせ)+空気層(12mm+4mm)ガラスで合計22mmとしてください。

- 表示価格は、部材費用のみで取付設置費用は含まれておりません。
- テラスドアの仕様特注(透明ガラス以外、枠色、網戸、雨戸)については、最寄りのYKK AP(株)販売店にご確認ください。
- 1623・1621・1618・1616 サイズ A勝手ドアの場合のみの対応となります。(詳細は、128ページを参照ください。)
- 浴室にタオル掛けを取り付けることができませんので、あらかじめご了承ください。
- ご使用にならないときは、防犯のためテラスドアには施錠をしてください。

### ■天井

- 天井・機器類共に浴室室内温度や浴室周囲温度、湿度の条件によっては結露する場合があります。

### ■換気扇

- 換気扇は乾いた空気で浴室を乾燥しますが、床面や浴槽の底面についた水滴(水溜まり)は、湿度の高い雨の日や寒い冬の日などには取れないことがあります。
- 換気扇は入浴中に使っても、浴室を乾かす効果はありません。換気扇の表面に付いた水滴が落ちることがあります。冬場は外部からの冷たい空気が、ドアのガラリから入ることがあります。

### ■暖房換気乾燥機

#### 【GVL7500、GVL7510、GVL7501、GVL7511】 ココチーノ NewL クラスのみ

#### 〈共通〉

- 暖房換気乾燥機(電気式)の乾燥能力・暖房能力・サウナ能力は、気温や浴室の大きさ、窓の有無、断熱性などによって変化しますのでご了承ください。
- 換気運転により浴室を乾燥させる際、大きな水溜りは取れないことがあります。
- カウンターなどに大きな水溜りがある場合は、タオルなどで水分を軽く拭き取ってください。
- 運転を行う前には「取扱説明書」に記載している「運転前の準備」を行ってください。
- 浴室を乾燥させる能力は、設置の状態(ダクトの圧力損失など)、浴室周囲の気温や湿度、浴室の大きさ、窓の有無、断熱性などご使用の環境により異なります。
- 入浴中に換気運転しても、浴室を乾かす効果はありません。冬場は外部の冷気がドアのガラリから入ります。
- フロントパネルの表面に付いた水滴が落ちることがあります。
- カビを生じにくくするためにはお手入れも大切です。詳しくは「取扱説明書」をご参照ください。
- 「ナノイー」搭載 カビシャット暖房換気乾燥機は、ペルチェ素子によって空気中の水分を結露させて「ナノイー」イオンを発生させるしくみのため、本体に水を補給する必要はありません。ただし、温度と湿度によっては「ナノイー」イオンが発生しない場合があります。

#### 〈節電乾燥(浴室)運転を使用する場合〉

- 乾燥能力は、設置の状態(ダクトの圧力損失など)、浴室周囲の気温や湿度、浴室の大きさ、窓の有無、断熱性などご使用の環境により異なり、十分に乾かない場合があります。浴室が十分に乾いていないと感じる場合は、機器の設定を変更してください。詳しくは「取扱説明書」をご参照ください。

# ご注意事項

(単位:mm)

- 最後の入浴者が入浴後ドア・窓を閉め、風呂フタをするか、お湯を抜いてから節電乾燥(浴室)運転を行ってください。
- 節電乾燥(浴室)運転では浴室の乾きやすさを判定し、運転を制御しています。下記の場合、浴室が十分に乾かない、節電効果が発揮されない、適切な時間で運転停止しないことがありますので、ご注意ください。詳しくは「取扱説明書」をご参照ください。
  - ・ドア・窓が開いている
  - ・浴槽にお湯(水)が残っていて、風呂フタが開いている
  - ・運転中に頻繁にドア・窓の開閉を行う
  - ・入浴中に運転を行う
- 運転中に天候の変化などにより浴室周囲の温度・湿度が急激に変化した場合や電源電圧が変化した場合、浴室が十分に乾かないことがあります。その場合には、追加で換気(強)運転を行い浴室を乾燥させてください。

## 〈節電乾燥(衣類)運転/乾燥(自動)運転を使用する場合〉

- 乾燥能力は、設置の状態(ダクトの圧力損失など)、浴室周囲の気温や湿度、浴室の大きさ、窓の有無、断熱性、物干しバーの位置、衣類の量・干し方など、ご使用の環境により異なり、十分に乾かない場合があります。衣類が十分に乾いていないと感じる場合は、機器の設定を変更してください。詳しくは「取扱説明書」をご参照ください。
- 「取扱説明書」の「運転前の準備」や「衣類乾燥の上手な使い方」を参照していただき、運転を行ってください。
- 運転を行うときには、衣類の干し方に合わせて、適切に風向設定を行ってください。風向設定の方法は「取扱説明書」をご参照ください。
- 節電乾燥(衣類)運転および乾燥(自動)運転では衣類の乾燥状態を認識し、運転を制御しています。下記の場合、十分に乾かない、節電効果が発揮されない(節電乾燥(衣類)運転)、適切な時間で運転停止しない(乾燥(自動)運転)ことがありますので、ご注意ください。詳しくは「取扱説明書」をご参照ください。
  - ・ドアや窓が開いている
  - ・浴槽にお湯(水)が残っていて、風呂フタが開いている
  - ・浴室の壁、天井、床が濡れている
  - ・干している衣類と衣類の間隔が狭い
  - ・風の当たらない位置に衣類が干されている
  - ・風の当たりにくい位置(物干しバーの端など)に厚手の衣類が干されている
  - ・運転中にドアや窓の開閉を頻繁に行う
  - ・運転中に衣類を追加したり入れ替えたりする
  - ・衣類の量が多すぎる(適切な衣類の量は乾いた状態の重量で下記の通りです。  
節電乾燥(衣類)運転:1~3kg、乾燥(自動)運転:2~3kg)
- 節電乾燥(衣類)運転を行う場合には、衣類の量に合わせて適切な運転時間を設定してください。設定が不適切な場合、十分に乾かない、節電効果が発揮されない場合があります。詳しくは「取扱説明書」をご参照ください。
- 運転が停止したあとに衣類を放置すると、浴室内に残る湿気を吸収し、湿っぽくなる場合があります。
- 下記のような条件の場合には、十分に節電効果が発揮されない場合があるため、節電乾燥(衣類)運転よりも乾燥(タイマー)運転で時間を調整しながら運転することをおすすめします。
  - ・生乾きの状態から運転を行う場合
  - ・乾燥させる衣類の量が非常に少ない(1kg未満)場合
  - ・運転中、浴室内の湿度が非常に高い状態が続く場合

- 衣類の量が3kgを超える場合は、乾燥(タイマー)運転で衣類の乾燥状態を確かめながら、干す位置や運転時間を調整して運転を行うことをおすすめします。
- 運転中に天候の変化などにより浴室周囲の温度・湿度が急激に変化した場合や電源電圧が変化した場合、衣類が十分に乾かないことがあります。その場合には、追加で乾燥(タイマー)運転を行い衣類を乾燥させてください。
- 乾燥(自動)運転で衣類の量が2kg未満の場合または生乾きの状態から運転した場合、適切な時間で運転停止しないことがありますので、乾燥(タイマー)運転で衣類の乾燥状態を確かめながら、干す位置や運転時間を調整して運転を行うことをおすすめします。

## ■暖房換気乾燥機 [GVL5500A、GVL5510A]

### 〈共通〉

- 暖房換気乾燥機(電気式)の乾燥能力・暖房能力・サウナ能力は気温や浴室の大きさ、窓の有無、断熱性などによって変化しますのでご了承ください。
- エコナビ節電乾燥運転の乾燥能力は、実際の風量、浴室周囲の気温や湿度、浴室の大きさ、窓の有無、断熱性などにより異なります。
- 最後の入浴者がドア・窓を閉め、風呂フタをするか、お湯を抜いてからエコナビ節電乾燥ボタンを押してください。
- カウンターなどに大きな水たまりがある場合は、タオルなどで水分を軽くふき取ってください。
- カビを生じにくくするためにはお手入れも大切です。詳しくは「取扱説明書」をご参照ください。

### ココチーノ New L クラスのみ

- シェイドストーン柄を選択の際に、他社製暖房換気乾燥機を現地調達する場合は、消防法に適合した電気式浴室換気乾燥機をご選定ください。

### 〈ゲンキ浴 i(アイ)・ミストのみ〉

### ココチーノ New L クラスのみ

- 凍結による故障の原因となるため、浴室周囲温度が-10℃以下になるような地域には設置できません。
- ゲンキ浴 i(アイ)・ミストは、給水接続方式です。エコキュートは接続できません。
- ミスト運転中は、洗い場のミスト排水吐水口から常時排水します(排水量0.4~1.0L/min)。
- 硬度の高い(120mg/L以上)水道水をご使用の地区や、温泉水を引き込んだ浴室には設置できません。
- バスルーム専用です。在来工法の浴室には取り付けできません。
- 正面(カウンター側)窓を設置する場合、給排水部材と干渉するおそれがあります。窓サイズ・位置を十分ご確認ください。
- 浴室に窓を設ける場合は、窓枠開口寸法0.7m<sup>2</sup>以下としてください。ただし、複層ガラスの場合(仕様:空気層6mm以上)は、窓枠開口寸法1m<sup>2</sup>以下としてください。0.7m<sup>2</sup>以下でもガラスルーバー窓は設置できません。(十分な暖房性能および、ミスト性能が得られないおそれがあります。)テラスなどは設置できません。
- 断熱仕様(床暖房または床断熱シート、天井断熱材、壁面断熱材パック)としてください。

(単位:mm)

- 天井裏スペースは 280mm 以上必要です。
- 給排水部材セットの設置のため、SB 内寸～建築壁面まで 69mm 以上のクリアが必要です。
- ※1818 サイズの場合、間柱や筋かいに注意して配置してください。RC やパネル工法など配管の逃げが取れないときは、特にご注意ください。
- 取り付け可能なバスルームサイズ：1623 サイズ以外
- ※ウォールライン LED 照明を交換する際に、浴槽側の天井パネル（換気設置）を取り外す必要があるため、ゲンキ浴 i(アイ)・ミストなどの天井下付けの換気設備は併設できません。

〈「ナノイー」搭載 暖房換気乾燥機 [GVL5500A、GVL5510A] のみ〉

- 「ナノイー」搭載 暖房換気乾燥機は、ペルチェ素子によって空気中の水分を結露させて「ナノイー」イオンを発生させるしくみのため、本体に水を補給する必要はありません。ただし、温度と湿度によっては「ナノイー」イオンが発生しない場合があります。
- フラット天井取付時、天井裏スペースが 280mm 以上必要です。天井裏スペースは、バスルームのサイズや天井種類により異なりますので事前確認をお願いします。

■ミラー

〈くもり止めヒーター付ミラー〉  
ココチーノ New L クラスのみ

- くもり止めヒーターはヒーター接着面のみ機能し、ミラー全体のくもりをとることはできません。
- ミッキーマウスシルエット・ミラーは、浴室の大きさにより照明、水栓の中心とミラーの中心がずれる場合があります。

〈湯たんぽミラー〉  
ココチーノ New L クラスのみ

- くもり止めはミラー裏面のくもり止めユニット取付面（システムバス床面より 950mm を中心に約 H330×W210 の範囲）で機能します。ミラー全体のくもりをとることはできません。

■バステレビ

〈共通〉

- 地上デジタル放送（ワンセグ放送）を受信するためには、地上デジタル放送の送信局に向けてアンテナを設置する必要があります。専用の地上デジタル放送用アンテナやデジタル放送対応のブースター、混合器などが必要になる場合があります。また、放送エリア内であっても、地形やビルなどに電波が遮られ視聴できない場合があります。
- 電波状況（5V 型）、CATV（ケーブルテレビ）（5V 型）、共聴システム（共通）によっては一部受信できない地域があります。また、特定の放送局のデータが提供されない場合があります。
- バステレビに使用されている液晶パネルは、非常に高度な技術で作られており、99.99%以上の有効画素がありますが、0.01%以下の画素欠けや常時点灯するものがありますので、あらかじめご了承ください。

〈地デジ対応バステレビ 16V型 (B-CASカード内蔵タイプ)〉

- 横型ミラーを選択された場合には、浴槽正面に取り付けできません。
- BS、CS放送のチューナーは内蔵していません。別途、BS、CS放送に対応したチューナーに加え衛星アンテナなどが必要です。また、加入契約が必要です。

- CATV（ケーブルテレビ）の場合、パススルー方式は受信できますが、それ以外の場合は各ケーブルテレビ運営会社にお問い合わせください。

ケーブルテレビ会社 (CATV局)	トランスモジュレーション方式 (ケーブルテレビ専用チューナーを接続)	× 視聴 できません
	パススルー方式 (ケーブルテレビのアンテナ線にテレビを接続)	○ 視聴 できます

- 外部機器を接続する場合は、居室に映像機器を設置可能なスペースと外部入力用の先行配線工事が、別途必要です。先行配線には、オプションのバステレビ外部接続ケーブルセットをお使いください。
- アナログ出力端子のない外部機器は、接続できません。
- 外部機器の接続は RCA ピンケーブルで行い、D 端子による接続はできませんので、標準画質の表示となります。
- 電話回線を使用した双方向サービスには対応していません。
- データ放送を受信することはできません。
- 本機は地上デジタル放送（ワンセグは除く）を受信できます。ただし、FM 放送は受信できません。
- 地上デジタル放送はハイビジョン画質ですが、外部入力は標準画質となります。
- LAN に接続することはできません。

〈ワンセグ放送対応バステレビ 5V 型〉

- ワンセグ放送専用です。地上デジタル放送が受信可能な環境で視聴ができます。ご確認のうえ、必要な受信システム機器をご選定ください。
- BS 放送、CS 放送は受信できません。
- 外部入出力端子はありません。
- CATV（ケーブルテレビ）の場合、パススルー方式（UHF）は受信できますが、それ以外の場合は各ケーブルテレビ運営会社にお問い合わせください。

ケーブルテレビ会社 (CATV局)	トランスモジュレーション方式 (ケーブルテレビ専用チューナーを接続)	× 視聴 できません
	同一周波数パススルー方式 (放送電波と同じチャンネルでUHF送信される方式)	○ 視聴 できます
	UHF帯域内周波数変換パススルー方式 (UHF帯域内で周波数変換して送信される方式)	○ 視聴 できます
	UHF帯域外周波数変換パススルー方式 (UHF帯域外で周波数変換して送信される方式)	× 視聴 できません

■バスサウンド

ココチーノ New L クラスのみ

- 音源入力と同梱の入力ジャックより行います。入力ジャックは脱衣室の水が掛からない場所に設置してください。
- 音源は外部音源対応（ラジカセ、ポータブルCD・MD、ラジオなど）となっており、浴室電話・浴室放送などには対応していません。なお、一部の外部機器に関しては入力用ケーブル（ミニプラグ式（ステレオ））が同梱のケーブルに対応しておりませんので、別途ご用意ください。
- モノラル音声入力の場合、カラオケ・サラウンドの効果はありません。
- 音源（デュエット曲、モノラル録音、特殊効果の音声）によっては、カラオケ・サラウンドの効果が感じられない場合があります。
- 外部音源機器の音声信号の違いにより、カラオケ・サラウンド効果が得られない場合があります。
- LED輝度のバラツキにより、左右スピーカー部の色あいが違って見える場合があります。



# ご注意事項

(単位:mm)

## ■床暖房

### ココチーノ New L クラスのみ

- 暖まる範囲は洗い場の下図の場所です。

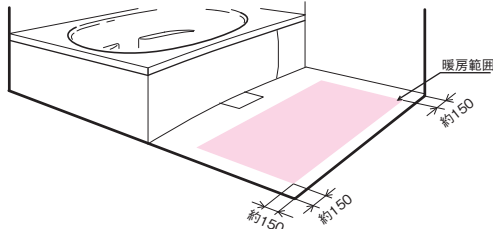

- 床暖房の運転開始時や停止時、運転中に動作音がする場合がありますが、異常ではありません。

## ■各種リモコン

- 窓・握りバー・ミラーなどの選択内容によって取り付け場所が制限されますので、事前にご確認をお願いします。

## ■バスホテル

### ココチーノ New L クラスのみ

- 横型ミラー、バステレビを選択した場合、浴槽正面（カウンター側壁面）には取り付けできません。
- 取り付け面に窓開口を行う場合は、窓枠の位置に制限がありますので事前確認をお願いします。
- 専用のアロマトレイをバスホテルの上に乗せて使用することができます。  
アロマは火や電気をいれない、お湯の熱による自然蒸散タイプです。エッセンシャルオイルは、市販品を別途お買い求めください。
- 浴室スイッチ（脱衣室）を「入」にした際、主照明が一瞬、点滅する場合がありますが、異常ではありません。

## ■タオル掛け（マルチフックタイプ）

### ココチーノ New L クラスのみ

- 収納棚（トレイ）を選択時、収納棚（トレイ）側に洗面器は掛けられません。
- 洗面器やバス用品を掛ける際、通常どおりにタオルを広げて掛けることができない場合があります。
- 握りバーやスライド式シャワーフックの取り付け位置によっては、洗面器が掛けられない場合があります。
- 1216サイズのA勝手スイングドアで収納棚（トレイ）を選定の場合、どちらのフックにも洗面器を掛けることはできません。

## ■後付握りバー

- 当社製システムバスルーム・ユニットバスルームに取り付け可能です。  
ただし、過去の商品（10年以上前）については、壁のたわみが大きくなるため、後付けはお勧めできません。（他社バスルームへの取り付けは壁構造・壁強度が不明なため取り付け不可です。）
- ネオセライト壁は裏のフレームを避けてください。  
eパネルでも器具取り付けなどの補強木をかわして取付設置することがポイントです。
- 後付け握りバーは壁裏に補強がないため、最初から付けている場合（補強あり）に比べて使用時の壁と握りバーの取り付け剛性感が低くなります。  
また、使用年数の古いシステムバスルーム・ユニットバスルームについても同様に取り付けの剛性感が低くなります。  
ご採用時にご注意願います。

## ■サポートバー

### ココチーノ New L クラスのみ

- 浴槽背もたれ側へ設置する場合は、組みフタ・断熱組みフタと干渉するため、以下の項目をご選定ください。
  - ・3点フック（ホワイト）
  - ・3枚割フタ（1600アーチ浴槽・エスライン浴槽・リクライン浴槽の場合）
- 浴槽長手側へ設置する場合は、リモコンの設置位置が標準位置と異なります。

## ■物干しバー

- 物干しバーの耐荷重は10kgです。

## ■全幅開口用窓枠・既設窓アタッチメント

- 壁パネルを3枚にまたいで全幅開口はできません。
- 既設窓アタッチメントご選定の際には、必ず全幅開口用窓枠も合わせてご選定ください。
- 窓の取り付け位置によっては、せっけん水などが窓枠をつたって洗い場側から浴槽側に流れ込む場合があります。
- 木目ドア、木目窓枠、木目棚はそれぞれ材質や製法が異なるため、それぞれで設定している「ダーク」「ミディアム」「ライト」色の間で色味、艶や柄表現の違いがあります。

### ココチーノ New L クラスのみ

- 1818サイズの場合、全幅開口用窓枠はご選定できません。（構造上の条件により）
- 横型ミラーを選択された場合、全幅開口用窓枠はご選定できません。

## ■収納棚

### 〈ライトシェルフ（木目調のみ）〉

- 色や柄にばらつきがあり、棚によって木目が異なります。
- 木目ドア、木目窓枠、木目棚はそれぞれ材質や製法が異なるため、それぞれで設定している「ダーク」「ミディアム」「ライト」色の間で色味、艶や柄表現の違いがあります。

## 取付設置上のご注意

## ■トップカウンター

### ココチーノ New L クラスのみ

- トップカウンターの上に乗って作業しないでください。  
カウンター天板が破損してけがをされるおそれがあります。

## ■換気扇・暖房換気乾燥機

### 〈共通〉

- 工事範囲
- 1. 建築側（電気）工事
  - a) 換気扇・照明などの電気接続およびスイッチ関係（材工共）
- 2. 暖房換気乾燥機（電気式）について  
電気工事は、電気設備技術基準に基づきD種（第3種）接地工事及び漏電遮断器の取り付けを行ってください。
  - a) 暖房換気乾燥機（電気式）本体への電気接続
  - b) 脱衣所のコントローラー取り付け・電気接続
- 取り付けの際は必ず専用の漏電ブレーカーが取り付けられていることを確認してください。

(単位:mm)

〈換気扇 [RL3723] のみ〉

- 換気扇の本体枠をバスルームの天井に取り付ける際は、天井開口周囲にめねじが取り付けられていますので、換気扇本体付属のタッピンねじは使用せずに、天井付属のトラス小ねじ (M4×16: 4本) を使用してください。

〈ゲンキ浴 i(アイ)・ミストのみ〉  
ココチーノ New L クラスのみ

- この商品は単相 200V 電源専用です。
- リモコン取り付けに使用する埋め込みボックス (3 個口) は、JIS C8340 対応品 (推奨: 弊社 DS4913、金属製) または相当品 (推奨: 弊社 DM8030SK、樹脂製) を別途手配してください。

〈「ナノイー」搭載 カビシャット暖房換気乾燥機〉  
[GVL7500、GVL7510、GVL7501、GVL7511]  
ココチーノ New L クラスのみ

- リモコン取り付けに使用する埋め込みスイッチボックス (2 個用) は、JIS C8340 対応品 (推奨: 弊社 DS4912、金属製) または相当品 (推奨: 弊社 DM8020K、樹脂製) を別途手配ください。

〈「ナノイー」搭載 暖房換気乾燥機〉  
[GVL5500A、GVL5510A]

- リモコン取り付けに使用する埋め込みボックス (3 個口) は、JIS C8340 対応品 (推奨: 弊社 DS4913、金属製) または相当品 (推奨: 弊社 DM8030SK、樹脂製) を別途手配してください。

〈天井埋込形換気扇 ファンタッチ®〉  
ココチーノ New L クラスのみ

- お手入れ時に換気扇を停止できるように、電源スイッチは換気扇専用で設置してください。

■バスホテル

ココチーノ New L クラスのみ

- 取り付け面に窓開口を行う場合は、窓枠の下端が SBFL+725mm以上となるように開口を行ってください。

■Theシャワー

ココチーノ New L クラスのみ

- 取付設置可能なサイズ  
1623・1621・1618・1616・1316・1216 サイズ
- 2 枚折りドアやスイングドアの場合、アームシャワー使用時に浴室扉の開閉の妨げとなる場合があります。入浴中は浴室に入る際にはご注意ください。
- ご使用できる給水圧、給湯圧は、100 ~ 600kPa です。
- 給水圧、給湯圧が 600kPa を超える場合や変動する場合は、減圧弁を取り付けてください。
- 動水圧が 600kPa 以上の場合「減圧弁」を必ずご使用ください。給水・給湯側 2 か所に取り付けてください。  
※電気温水器・貯湯式石油ボイラーの場合、給水側のみ取り付けてください。
- 元圧の変動や加圧ポンプの動作、または他水栓の開閉により、給水圧力が変動すると、出湯温度が変動する場合があります。動水圧が 300kPa を超える場合は、変動幅を減少させるため、給水・給湯側とも「減圧弁」をご使用ください。  
※電気温水器の場合、給水側のみ取り付けてください。

- 水栓の入り口での給湯圧力が低いと、シャワーの流量が少なくなったり、勢いが弱くなることがありますので、以下の表に示す最低必要水圧以上を確保してください。

最低必要水圧=水栓の入り口での給水、給湯圧力 (動水圧)

シャワーヘッド種類	最低必要水圧
メタルシャワーヘッド メタルワンタッチシャワーヘッド 新 W 節水シャワーヘッド エステケアシャワーヘッド	0.1Mpa

- 給水圧が低い場合、給水加圧装置、給湯加圧装置が必要な場合があります。給湯圧は必ず、給水圧より低くなるようにしてください。
- The シャワーは、水道水対応です。(水質基準に適合していない場合は使用できません。)
- 給湯機の必要能力については「給湯機選定について」をご参照ください。
- 給湯機本体の温度設定によっては、The シャワーの温度調節ハンドルで設定した温度のお湯が出ない場合があります。給湯機本体の温度設定を 60℃以上にしてください。
- 凍結が予想される地域では、配管工事の際、配管最下部に「水抜き栓」を必ず取り付けしてください。
- 浴室状態や使い勝手などによって、設置の制約がある場合がありますので、充分なご確認をお願いいたします。
- The シャワーを 1616・1316・1216 サイズに設置する場合、デッキ水栓の吐水口と The シャワーのアームが干渉するおそれがあります。
- 既設のユニットバスやシャワーユニットには取り付けられません。

■ジェットバス・酸素美泡湯

ジェットバスはココチーノ New L クラスのみ

- 分解・修理・改造は絶対に行わないでください。
- 制御ボックスは浴室内および屋外には設置しないで、浴室天井の指定位置に設置してください。指定位置に設置できない場合は、脱衣室・洗面所など湿気が少なく点検できる場所に必ず設置してください。
- 制御ボックスの上部・周囲 10cm 以内に断熱材を設置しないでください。
- 重量物は一人で運ばないでください。
- 運搬や取付設置中には必ず手袋をはめて作業してください。
- D 種接地工事要領にて必ずアース接地を行ってください。
- 漏電ブレーカーが取り付けられていることを確認してください。もし取り付けられていなければ、電気工事店へ依頼して必ず取り付けてください。
- この商品は単相 100V 電源専用です。
- 階上設置する際、階下等への振動音を軽減したい場合は、防振ゴムセットの使用をお勧めします。防振ゴムを使用することで、階下への騒音を約 5dB 低減できます。(オプションで設定しています。)  
その場合、バスルーム設置床面からシステムバス FL までの寸法が 21mm 高くなりますのでご注意ください。(防振ゴムセットは専用架台には取り付けられません。)

■ドア

〈テラスドア〉  
ココチーノ New L クラスのみ

- バスルーム取付設置前に、窓本体の設置が完了しているかをご確認ください。また、取り付け位置については、事前に打ち合わせください。取り付け位置がずれると、取付設置できない場合があります。  
(バスルーム取付設置後に、窓本体の設置はできません。)

# ご注意事項

(単位:mm)

## ■床暖房

### ココチーノ New L クラスのみ

- 脱衣室側スイッチは、別途手配してください。

## ■バステレビ

- 工事範囲は下記のとおりです。  
バスルーム工事：本体取り付け（壁穴加工 Φ32）、電源チューナーボックス（電源ボックス）取り付け、本体と電源チューナーボックス（電源ボックス）の接続  
電気工事：アンテナ接続、電源チューナーボックス（電源ボックス）への1次配線（VVFケーブル）

### 〈地デジ対応バステレビ 16V型(B-CASカード内蔵タイプ)〉 【SB 取付設置業者様へ】

- リモコンホルダーは、お客様のお好みの位置に取り付けられるよう両面テープでの固定となっています。リモコン、リモコン用ボタン電池、外部機器コントローラー（固定用テープ付き）、取扱説明書、かんたんガイドとあわせて、お客様または販売店様にお渡しください。
- B-CASカードは、電源チューナーボックスに内蔵されていますので、取扱うことはありません。

### 【電気工事業者様へ】

- 外部入力に外部機器を接続する場合は、機器を設置可能なスペースと、外部入力配線の配線工事が別途必要です。（AV入力端子2系統と外部出力コントロール端子は、バスルーム天井の電源チューナーボックスの側面に設けられています。）接続には、別売りのバステレビ外部接続ケーブルセット（5m、10m、15mの3種あります。コンセント、取付枠、プレートは別途手配）をご使用ください。その際、電源チューナーボックスから外部機器までの配線長さが12m以内（ただし、ケーブルが15mの場合は17m以内）になるよう外部機器を設置する必要があります。
- 外部機器との接続ケーブルが余った場合は、束ねないでください。束ねると外部機器の操作に支障が生じる場合があります。
- バステレビ本体の画面にB-CASカード使用許諾契約ラベルと約款が貼られています。  
B-CASカード使用許諾契約ラベルは、はがさないでください。ラベルがあっても試運転や各設定は可能です。

## ■照明

- フラットラインLED照明（調色）には、専用の電源ボックスが必要です。
- 脱衣室設置の照明スイッチは、別途手配してください。
- 電球形蛍光灯およびLED照明は、調光（明るさが調節できる）機能のついたスイッチや照明器具とは組み合わせて使用できません。

### ココチーノ New L クラスのみ

- バスホテルには、専用の制御ボックスと壁付コントローラーが必要です。
- ウォールラインLED照明には、専用の電源ボックスと照明切換ユニットが必要です。
- ウォールラインLED照明を設置する場合は、演出効果を得るために壁パネル上端から半分程度（780mm以上）残して窓開口してください。
- 換気設備のダクトは、下り勾配にするためウォールラインLED照明側に設置できません。（詳細は、別冊「設計資料編」を参照ください。）

## メンテナンスについて

### ■主要部材(天井・壁・床・浴槽・ドア・カウンター)

- やわらかいスポンジに中性洗剤を含ませてふいてください。（タワシを使ったり、中性洗剤以外の洗剤を使ったりしないでください。）
- 汚れを放置するとカビの原因になりますので、汚れ具合によっては定期的に清掃してください。
- 浴室で洗濯などをすると、ヘアキャッチに毛・埃が詰まることがありますので、洗濯をした後にはヘアキャッチの清掃をしてください。
- ささっとキレイ排水口は、表面のコーティングに傷が付きまますので、ヘアキャッチや封水筒の清掃には、研磨剤の入った洗剤やメラミンスポンジを使用しないでください。
- 壁の目地部（シーリング材部）については、はがれにより水漏れの原因となるため、引っかからないように清掃してください。
- シーリング材は年数がたつにつれてすり減ってくるものです。カビも繁殖しやすく、カビがつくと取れにくくなります。また、すり減ったりはがれたりすると、水漏れの原因にもなります。  
3～6年に1回の打ち替えをお勧めします。
- 濃色系の床の場合、地域による水質の違いで白い水あかが付着しやすい場合があります。  
白い水あかはそのまま放置すると固着して取れなくなりますのでこまめにお手入れしてください。
- 主要部材以外の機能部分については、各々の取扱説明書をご参照ください。

### ■照明器具・暖房換気乾燥機・換気扇

- 照明器具には指定されたランプを使ってください。（指定されたランプを使わないと、火災の原因となります。）
- 照明（ランプ交換）・暖房換気乾燥機・換気扇などの電器部品のお手入れは、必ず電源を切ってから行ってください。（切らないと、感電やけがをするおそれがあります。）
- 照明ランプの交換や、暖房換気乾燥機・換気扇などのお手入れの際は、安定した踏み台を使用してください。（安定した踏み台を使わないと、バランスを崩して転倒し、けがをするおそれがあります。）
- 換気扇のルーバーは、清掃後に必ず元どおりに取り付けてください。（守らないと落下し、けがをするおそれがあります。）



## アフターサービスと品質保証について

# 商品のアフターサービスと保証期間。 また、保証期間経過後の修理について。

### アフターサービス

アフターサービスのお問い合わせは、お買い求めいただいた販売店・取付設置店もしくは最寄りのパナソニックエコソリューションズ修理ご相談窓口にご連絡ください。保証規定に基づき対応させていただきます。

### 【保証期間経過後の修理について】

保証期間経過後は、有料修理となります。(修理料金:部品代+技術料+出張料)



### 保証規定

#### 【保証内容】

- ①取扱説明書・取付設置説明書・本体添付ラベル等の注意書きに沿った施工設置・使用状態で、保証期間内に故障した場合は、無料修理をさせていただきます。
- ②保証期間内でも右記の場合は有料修理となります。
- ③本内容は日本国内においてのみ有効です。

#### 【保証期間】

お引渡し日を起点として、下記の期間保証いたします。ただし、全商品共通で消耗品(電球、乾電池、フィルター等)は除外となります。

#### ●免責事項 ※商品個々の保証書をご確認ください。

- 1) 使用上および取付設置上の故意・過失または不当な修理や改造による故障および損傷
- 2) 消耗部品の取替えや修理、ストレーナーのゴミ詰まりなどによる故障および損傷
- 3) お買い上げ後の取付場所の移設、輸送、落下などによる故障および損傷
- 4) 火災、地震、水害、落雷、その他天災地変および公害、塩害、ガス害(硫化ガスなど)、などによる故障および損傷
- 5) 車両、船舶などに搭載された場合に生ずる故障および損傷
- 6) 仕上げのキズなどで、引渡し時に申し出がなかったもの
- 7) 瑕疵によらない自然の摩耗、さび、かび、変質、変色、その他類似の事由による場合
- 8) 指定外の燃料・電源(電圧、周波数)の使用および異常水質による故障および損傷
- 9) 維持管理の不備による汚れ、さび、給水管、排水管の詰まりなどの不具合
- 10) 取付設置説明書に記載された方法以外の取付設置内容に起因する故障および損傷
- 11) 契約時、実用化されていた技術では予防することが不可能な現象またはこれが原因で生じた事故による場合
- 12) 保証期間経過後に申し出があったもの、または保証該当事項の発生後、速やかに申し出がなかったもの
- 13) 商品添付の保証書のご提示がない場合
- 14) 保証書にお引渡し年月日、お客様名、販売店名の記入のない場合(領収書などで左記内容がわかる場合はその限りではありません)、あるいは字句を書き換えられた場合
- 15) 離島または離島に準じる遠隔地へ出張修理を行う場合の出張に要する実費
- 16) 用途外に使用された場合の故障および損傷(例えば、一般家庭用を業務用に、屋内用を屋外に使用された場合等)
- 17) 納入後、1年以上経過した場合の虫害
- 18) 苛性ソーダや強塩酸などの強い薬品を使用した場合の損傷
- 19) 鉄粉などによるもらいさび、及び水滴の放置などによる汚れの付着、損傷(水廻り内装材など)
- 20) 凍結による損傷
- 21) 硫黄やアルカリ分を含む入浴剤、温泉などの水質による浴槽表面および金具類の損傷
- 22) 第三者による管理上、メンテナンス上などの不備に起因する不具合
- 23) 犬・猫・鳥・ねずみなどの小動物や虫などの行為に起因する不具合、故障および損傷

#### ●対象商品

商品分類	商品名	保証期間
バス	〔電気部品関連〕照明、換気扇、ポンプ、バステレビ 等	1年間
	浴槽他本体	2年間
	防水性能(システムバスルーム)	5年間

# 「テラスタア[YKK AP(株)製]」商品確認書

発注日 年 月 日 発注者

件名	
----	--

希望納期	年 月 日
工務店	( )
販売店	( )
代理店	コード( )

## ■テラスタア[YKK AP(株)製]

※この商品はYKK AP(株)よりご手配ください。「テラスタア接続枠」のみ、当社手配品となります。  
 ※1623・1621・1618・1616サイズのドアA勝手の場合のみ対応 ※梁欠きは対応不可

テラスタアを設置する場合には以下の3つの部材が必要になります。

別 途 手 配 分	<b>① テラスタア[YKK AP(株)製]</b> 商品名:エイピアJ引き違い窓 必要な部材を○で囲んでください。				
	浴室サイズ	ドアサイズ	本体品番 (□には色柄が入ります)	色柄 (□)	価格
	1623・1621・1618・1616 (A勝手)	W1191× H1802mm	<input type="checkbox"/> JHT-11918-J-AVA サイズオーダー ※W1191×H1802mmに サイズオーダーしてください。	B1 B7 H2 S1 YW ブラウン カーム プラチナ ビュア ホワイト ブラック ステン シルバー	60,580円(税抜)
<b>② ガラス面材</b> 浴室側合わせガラス(3mm+3mm)+空気層12mm+外部側4mmの総厚22mmを使用して下さい。					

当 社 手 配 分	<b>③ テラスタア用接続枠</b>		
	ホワイト	窓材: GKD54505W カウンター: GKD54501W	120,000円(税抜)
	ブラック	窓材: GKD54505B カウンター: GKD54501B	









システムバスルーム Cococino New L-class ご注文シート ディズニーシリーズ

プラン品番 BCL

1 2 3 4 5 6 7 8 9 10 11 12 13 14 15 16 17 18 19 20 21 22 23 24 25 26 27 28 29

■本体構成部材 (①~⑲の項目に✓印を入れてください。)

Main specification table for Cococino New L-class bathroom, including sections for バリエーション (Variation), ① サイズ (Size), ② ドア勝手 (Door type), ③ 設置階 (Installation floor), ④ 浴槽/パン (Bathtub/Tub), ⑤ 設置方法 (Installation method), ⑥ 床 (Floor), ⑦ 浴槽形状 (Bathtub shape), ⑧ 浴槽 (Bathtub), ⑨ 浴槽ハンドル (取っ手)・排水栓 (Bathtub handle/drain), ⑩ 風呂フタ (Bath lid), ⑪ 風呂フタフック (Bath lid hook), ⑫ 浴槽エプロン (Bathtub apron), ⑬ 壁材 (Wall material), ⑭ 壁高さ (Wall height), ⑮ 天井・換気設備 (Ceiling/ventilation), ⑯ 照明 (Lighting), ⑰ ドア (Door), ⑱ ミラー (Mirror), ⑲ 収納棚 (Storage shelf), ⑳ カウンター (Counter), ㉑ 収納テーブル (Storage table), ㉒ 洗い場側水栓 (Washing area faucet), ㉓ シャワーヘッド・ホース (Shower head/hose), ㉔ 浴槽側水栓 (Bathtub side faucet), ㉕ 裏配管 (Back piping), ㉖ スライドバー・シャワーフック (Slide bar/shower hook), ㉗ タオル掛け (Towel rack), ㉘ 断熱材 (Insulation), ㉙ フリーサイズ窓枠 (Free size window frame).

■オプション (必要部材に✓印を入れてください。FIX窓は選択カラーに○を入れてください。)

Optional specifications table for the bathroom, including sections for AV関連 (AV related), 外部接続ケーブルセット (External connection cable set), ジェットバス (Jet bath), ミスト (Mist), 照明 (Lighting), その他 (Others), 浴槽/パン用追加配管部材 (Bathtub/Tub additional piping parts), 専用架台 (Special platform), 換気設備 (Ventilation equipment), リフォーム適合部材 (Renovation compatible parts), 握りバー (Grip bars), 後付け握りバーセット (Retrofit grip bar set), リオーダー (Reorder), and テラスドア用接続棒 (Terrace door connection bar).





## くらし感動を、住まいから。

私たちパナソニックは、家電・設備・住宅の様々な技術や知恵を掛け合わせることで、世界中のあらゆる地域と世代のお客様に最適な快適・安心・健康・喜びを提供しつづける“くらし感動創造企業”を目指します。

**Panasonic**  
Homes & Living



これから建てる人にも、プロの人にも。  
パナソニックの商品情報サイト。

一般のお客様向け



商品情報はもちろん、暮らしに役立つアイデアがいっぱい。

住まいの設備と建材の情報サイト  
[sumai.panasonic.jp](http://sumai.panasonic.jp)

商品の機能や特長を詳しく説明。



使い方や機能などの紹介動画もご用意。



さまざまな条件から商品検索が可能。



リフォームをご検討の方へ戸建ても、マンションも。リフォーム前に知っておきたい情報満載。

パナソニック  
リフォーム

パナソニックの「住まいづくり・リフォーム」  
[sumai.panasonic.jp/sumai\\_create/](http://sumai.panasonic.jp/sumai_create/)

「なるほど」な暮らしのアイデアを豊富に掲載。



イメージふくらむ、リフォーム事例がいっぱい。



リフォームするなら、パナソニックのリフォームショップにおまかせ。



リファインショップとは・・・  
パナソニックが応援するリファインショップはリフォームの専門店。設計・プランニング力と先進のパナソニック商品を駆使して、地域に根ざした住まいづくりをご提案するとともに、生涯にわたってお客様をサポートいたします。

リファインショップ 紹介サイト  
[www.refine.jp](http://www.refine.jp)

毎年開催の「リファイン大賞」入賞作品や、リファインショップ各店の紹介など、リフォームに役立つ情報が満載です。



建築・住宅の専門家様向け



設計・提案業務に  
役立つ最新情報をご案内。

専門家のための情報サイト

[www2.panasonic.biz/es/sumai](http://www2.panasonic.biz/es/sumai)

お客様のイメージが膨らむ商品データが探せます。



画像データ

動画で紹介

3Dデータ

設計時に役立つデータをご用意しています。



図面データ

見積り提案システム

建築確認申請用各種認定書

いつでもどこでも、建築業界の仕事に役立つITツールが満載。

タブレット    PC    スマートフォン



お仕事マルチサポート VAソリューションカタログ

[www2.panasonic.biz/es/vasc/](http://www2.panasonic.biz/es/vasc/)

出先でもどこでもできて、商品検索からプレゼンツールまでそろい、  
マイリストでスムーズに仕事につながる便利なITツールです。

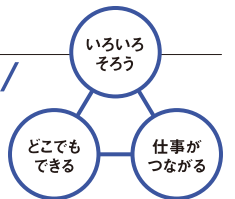

**商品を知る・調べる**  
商品情報や図面の取り出しが可能。

**設計・見積り・提案ツール**  
プレゼンなどに役立つツールをご用意。

**ソリューション提案**  
具体的な解決策や納入事例をご紹介します。

**VA業務メニュー (代理店様向け)**  
販売流通支援システムの一部機能が利用可能。



色柄の組合わせを、シミュレーションですぐ確認。



お引き渡し時の取扱い説明を、動画でわかりやすく。

Panasonic リフォーム  
**わが家 見なおし隊**

「わが家 見なおし隊」加盟店とは・・・  
「わが家 見なおし隊」はパナソニックが応援するリフォーム会社のネットワーク。設備の取り替えから大規模リフォーム、アフターサービスまで、安心・満足していただけるリフォームをお手伝いいたします。

わが家 見なおし隊 紹介サイト  
[minaoshitai.jp](http://minaoshitai.jp)

「わが家 見なおし隊」加盟店様の会社概要やリフォーム事例紹介、国の補助金や優遇税制などの情報も満載。





# 年齢・性別の隔てなく、より多くの方が心地いい住まいづくりをご提案します。



社内基準に基づいてUD認定商品を選定し、UDマークとともにその特長をメリット表示として付記しています。

いま快適なだけではなく、歳を重ねても暮らしやすい。  
つねに暮らしやすさの視点に立って、6つのポイントから使いやすい商品を開発しています。

**小さなお子様も安心**  
危険な扉と扉とのすき間をなくした  
収納用建具 折れ戸  
ハサマナイズ機構

**1 理解しやすい操作への心配り**

吐水・止水の操作が、ワンアクションでスムーズにできます。  
ココチーノ ライトタッチ水栓

**2 わかりやすい表示と表現への心配り**

明るく見やすい大型の照光スイッチで、運転状況を表示します。  
ホームエレベーター  
ルーム内操作パネル

**3 楽な姿勢と動作への心配り**

奥にIHがあるので、フライパンの柄が邪魔にならず、楽な姿勢で作業ができます。  
リビングステーション  
3口IH「トリプルワイド」

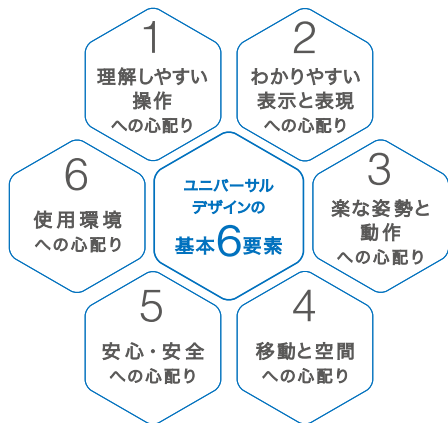

**4 移動と空間への心配り**

暗闇でも緑のランプが点灯し、スイッチの位置がわかります。  
コスモシリーズワイド21  
埋込ほたるスイッチ

**5 安心・安全への心配り**

開閉時に直前にブレーキがかかり、指はさみなどの不安を取り除きます。  
引戸  
両側ソフトクローズ機構付き

**6 使用環境への心配り**

汚れをはじめ新素材と、2種類の泡洗浄で、お掃除の手間を軽減します。  
アラウーノ

## パナソニックは、安心に配慮した住まいの設備をお届けしています。

建築基準法に基づく低VOC・住宅性能表示制度への対応など、健やかで安心できる住まいづくりに配慮しています。

### 低VOCへの取り組み

建築基準法に基づくホルムアルデヒド規制では、放散量が最も少ない等級F☆☆☆☆で使用規制対象外の部材や収納内部まで対応。さらに他のVOC（揮発性有機化合物）についても、自社基準に基づき木質材料の低VOC対策を進めてきました。新しく制定された4VOC放散に関する業界自主表示制度についても、取り組みを進めています。

#### ■カタログ表示について

ホルムアルデヒドや4VOC、その他のVOCなどの対策を行なっている場合、マークで表示しています。

**F☆☆☆☆**

**4VOC 基準適合** **4VOC 基準適合(木質建材)**

**低VOC対策**

「ホルムアルデヒド発散建築材料」対象外



#### ■建築基準法のシックハウス対策に関する規制(要約)

発散等級区分と内装仕上げとして使用できる面積

等級区分表示	換気回数 0.7回/時以上	0.7回/時未満 0.5回/時以上
F☆☆☆☆	制限なし	
F☆☆☆	床面積の5倍	床面積の2倍
F☆☆	床面積の0.8倍	床面積の0.3倍
F☆	使用不可	

















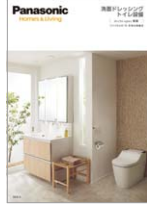











#### ■厚生労働省指針対象物質※1とパナソニックの取り組み

化学物質	表示マーク・対策	対策基準
ホルムアルデヒド	<b>F☆☆☆☆</b>	建築基準法
トルエン	<b>4VOC 基準適合 (木質建材)</b>	業界自主基準
キシレン		
エチルベンゼン		
スチレン		
パラジクロロベンゼン		
フタル酸 ジェンブチル	<b>低VOC対策</b>	自社基準
テトラデカン		
フタル酸 ジ-2-エチルヘキシル		
ダイアジノン		
ノナナール ※1	使用禁止	建築基準法
クロルピリホス		

※1 ノナナールは暫定指針物質による。アセトアルデヒド、フェノカルブは除く。  
※2 木質材料を対象とする。

# 住まいのすみずみまで、 パナソニックが対応します。

さまざまな住宅設備や建材について、  
詳しい情報を掲載した商品カタログを豊富にご用意しました。ぜひご利用ください。

水まわり設備													
	リフォームキッチン	リフォームバスルーム	リビングステーション New Lクラス	ラクシーナ	ココチーノ New Lクラス	オフローラ	洗面ドレッシング トイレ設備	アラウーノ					
	内装建材・収納設備・外まわり												
		建材総合1 VERITIS (ベリティス)	建材総合2 Archi-spec (アーキ・スペック)	建材総合3 暮らし&リフォーム	ディズニーシリーズ ※WEBカタログのみ	ホームエレベーター	エクステリア						
		エネルギー商品						住宅設備関連商品					
			住宅用太陽光発電システム	エコキュート	電気温水器	[IH]クッキングヒーター	住宅用リチウムイオン蓄電池		ビルトイン食器洗い乾燥機	住宅設備用エアコン	冷蔵庫総合カタログ		
			情報機器						照明器具				
				スマートHEMS (AISEG)	住宅用配線器具 アドバンスシリーズ	充電設備総合 ELSEEV(エルシーヴ)	sonae(ソナエ)			住宅用照明器具総合 Expert	住宅用照明器具 ライティングモード		

※カタログの表紙は変更になる場合があります。

商品をより詳しく知るための、おすすめのコンテンツ。

**見取り・提案システム 「I-HOW'S PLAN」**  
 はじめての方でも、カンタンにプランができます。



[sumai.panasonic.jp/ihows](http://sumai.panasonic.jp/ihows) 提案ボード

**Webカタログ**  
 カタログをめくるように見れます。



マークのあるカタログがご覧いただけます。

[sumai.panasonic.jp/catalog](http://sumai.panasonic.jp/catalog) バスルームカタログ

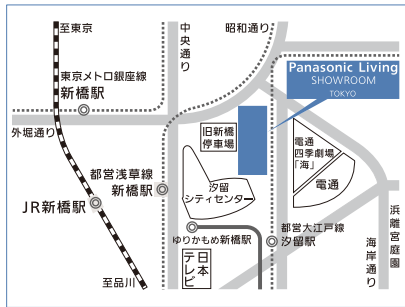

**パナソニック  
リビング ショールーム 東京**

〒105-8301  
東京都港区東新橋1-5-1  
☎03-6218-0010  
開館時間:10:00~17:00  
休館日:水(祝日は開館)・お盆・年末年始  
交通:JR新橋駅より徒歩5分  
銀座線・浅草線・ゆりかもめ  
新橋駅より徒歩3分  
大江戸線汐留駅より徒歩2分



**パナソニックセンター 大阪**

〒530-0011  
大阪市北区大深町4-20  
グランフロント大阪 南館(2F~B1)  
☎06-6377-1700  
開館時間:10:00~20:00 休館日:不定休  
(但し、地下1階リビングフロアは水曜日・お盆・年末年始休館)  
交通:JR大阪駅  
地下鉄御堂筋線梅田駅  
阪急電鉄梅田駅  
阪神電鉄梅田駅  
地下鉄谷町線東梅田駅  
地下鉄四ツ橋線西梅田駅  
JR東西線北新地駅

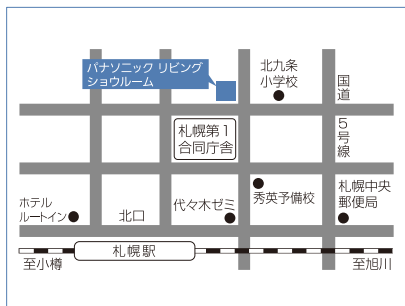

**パナソニック  
リビング ショールーム 札幌**

〒060-0809  
札幌市北区北9条西2-1  
☎011-727-5066  
開館時間:10:00~17:00  
休館日:水・お盆・年末年始  
交通:JR札幌駅北口より徒歩5分



**パナソニック  
リビング ショールーム 仙台**

〒980-0014  
仙台市青葉区本町2-4-6  
仙台本町三井ビルディング1F  
☎022-225-4357  
開館時間:10:00~17:00  
休館日:水・お盆・年末年始  
交通:地下鉄南北線広瀬通駅  
西1番出口より徒歩1分

**パナソニック リビング ショールーム**

**北海道**

- 旭川** 〒078-8212 旭川市2条通21丁目左1号  
☎0166-38-8327  
開館時間:10:00~17:00 休館日:水・木・GW・お盆・年末年始
- 帯広** 〒080-0020 帯広市西十条南18-2-1  
☎0155-22-2207  
開館時間:10:00~17:00 休館日:水・木・GW・お盆・年末年始
- 函館** 〒041-0808 函館市栴檀3-34-16  
☎0138-47-6363  
開館時間:10:00~17:00 休館日:水・木・GW・お盆・年末年始

**東北**

- 青森** 〒030-0823 青森市橋本2-13-5 青森大同生命ビル1F  
☎017-776-5962  
開館時間:10:00~17:00 休館日:水・木・GW・お盆・年末年始
- 盛岡** 〒020-0122 盛岡市みたけ4-3-8  
☎019-643-0666  
開館時間:10:00~17:00 休館日:水・木・GW・お盆・年末年始
- 秋田** 〒010-0951 秋田市山王3-3-18  
☎018-864-3110  
開館時間:10:00~17:00 休館日:水・木・GW・お盆・年末年始
- 山形** 〒990-0039 山形市香澄町3-1-7 朝日生命山形ビル1F  
☎023-633-3733  
開館時間:10:00~17:00 休館日:水・木・GW・お盆・年末年始
- 郡山** 〒963-8024 郡山市朝日2-5-15  
☎024-939-8661  
開館時間:10:00~17:00 休館日:水・木・GW・お盆・年末年始

**関東**

- 高崎** 〒370-0006 高崎市間屋町1-6-7  
☎027-363-5475  
開館時間:10:00~17:00 休館日:水・木・GW・お盆・年末年始
- 宇都宮** 〒320-0833 宇都宮市不動前1-3-12  
☎028-635-4689  
開館時間:10:00~17:00 休館日:水・木・GW・お盆・年末年始
- 新潟** 〒950-2031 新潟市西区流通センター1-1-3  
☎025-260-7840  
開館時間:10:00~17:00 休館日:水・木・GW・お盆・年末年始
- 長野** 〒380-0916 長野市大字稲葉字中千田沖2188-1  
☎026-226-9605  
開館時間:10:00~17:00 休館日:水・木・GW・お盆・年末年始

- 松本** 〒399-0004 松本市市場3-10  
☎0263-27-2797  
開館時間:10:00~17:00 休館日:水・木・GW・お盆・年末年始

**首都圏**

- さいたま** 〒330-0081 さいたま市中央区新都心4-3ウエルビル1F  
☎048-601-0225  
開館時間:10:00~17:00 休館日:水・木・GW・お盆・年末年始
- 水戸** 〒310-0851 水戸市千波町1825-1  
☎029-241-4445  
開館時間:10:00~17:00 休館日:水・木・GW・お盆・年末年始
- 千葉** 〒263-0043 千葉市稲毛区小仲台7-16-4  
☎043-290-8634  
開館時間:10:00~17:00 休館日:水・木・GW・お盆・年末年始
- 柏** 〒277-0005 柏市柏1356-5  
☎04-7162-0071  
開館時間:10:00~17:00 休館日:水・木・GW・お盆・年末年始
- 立川** 〒190-0003 立川市栄町6-1立飛ビル3号館1F  
☎042-535-0663  
開館時間:10:00~17:00 休館日:水・木・GW・お盆・年末年始
- 甲府** 〒400-0031 甲府市丸の内3-32-11住友生命ビル1F  
☎055-235-4196  
開館時間:10:00~17:00 休館日:水・木・GW・お盆・年末年始
- 相模原** 〒252-0231 相模原市中央区相模原6-22-16  
☎042-768-8100  
開館時間:10:00~17:00 休館日:水・木・GW・お盆・年末年始

**中部**

- 岡崎** 〒444-0874 岡崎市竜美南2-1-23  
☎0564-58-0802  
開館時間:10:00~17:00 休館日:水・木・GW・お盆・年末年始
- 静岡** 〒420-0803 静岡市葵区千代田7-10-30  
☎054-264-2022  
開館時間:10:00~17:00 休館日:水・木・GW・お盆・年末年始
- 沼津** 〒410-0053 沼津市寿町18-15  
☎055-922-1333  
開館時間:10:00~17:00 休館日:水・木・GW・お盆・年末年始
- 浜松** 〒430-0913 浜松市中区船越町33-26  
☎053-466-9060  
開館時間:10:00~17:00 休館日:水・木・GW・お盆・年末年始
- 岐阜** 〒500-8358 岐阜市六条南2-20-10  
☎056-272-7515  
開館時間:10:00~17:00 休館日:水・木・GW・お盆・年末年始
- 津** 〒514-0031 津市北丸の内166  
☎059-227-1381  
開館時間:10:00~17:00 休館日:水・木・GW・お盆・年末年始

- 四日市** 〒510-0086 四日市市真舘栄町1-2  
☎059-351-2850  
開館時間:10:00~17:00 休館日:水・木・GW・お盆・年末年始

**北陸**

- 金沢** 〒920-8203 金沢市鞍月4-117  
☎076-268-9582  
開館時間:10:00~17:00 休館日:水・GW・お盆・年末年始
- 富山** 〒930-0008 富山市神通本町2-2-19  
☎076-441-1594  
開館時間:10:00~17:00 休館日:水・木・GW・お盆・年末年始
- 福井** 〒910-0837 福井市高柳1丁目804番地  
☎0776-54-1466  
開館時間:10:00~17:00 休館日:水・GW・お盆・年末年始





インターネットでショールームのご紹介をしています。  
[sumai.panasonic.jp/sr/](http://sumai.panasonic.jp/sr/)



スマートフォンで地図や住所などが確認できます。  
アドレスの直接入力でもご覧いただけます。  
[sumai.panasonic.jp/sr/spn/](http://sumai.panasonic.jp/sr/spn/) ※ご利用の際は別途通話料金がかかります。



電話番号・休館日・開館時間は2015年7月現在のものです。変更になる場合もありますのでご来館の際にはご確認の上ご来場ください。



### パナソニック リビング ショールーム 横浜

〒221-0056  
横浜市神奈川区金港町2-6  
横浜プラザビル1F  
☎045-453-0981  
開館時間:10:00~17:00  
休館日:水・お盆・年末年始  
交通:JR・東急・京急  
横浜駅きた東口より徒歩約5分

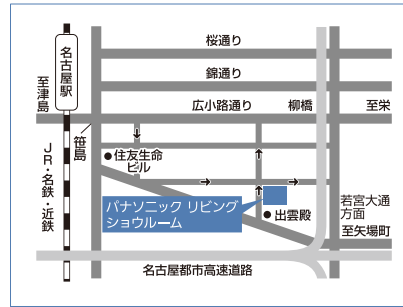

### パナソニック リビング ショールーム 名古屋

〒450-8611  
名古屋市中村区名駅南2-7-55  
☎052-583-8281  
開館時間:10:00~17:00  
休館日:水(祝日は開館)・お盆・年末年始  
交通:JR・名鉄・近鉄・地下鉄  
名古屋駅より徒歩約15分

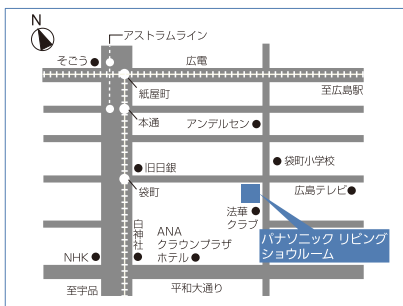

### パナソニック リビング ショールーム 広島

〒730-8577  
広島市中区中町7-1  
☎082-247-5766  
開館時間:10:00~17:00  
休館日:水・お盆・年末年始  
交通:JR広島駅在来線口より、  
市内電車(紙屋町經由宇品行き)  
「袋町」電停下車

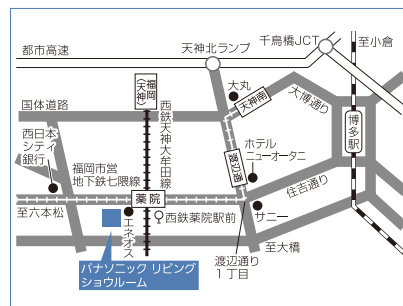

### パナソニック リビング ショールーム 福岡

〒810-8530  
福岡市中央区薬院3-1-24  
☎092-521-7993  
開館時間:10:00~17:00  
休館日:水・お盆・年末年始  
交通:西鉄薬院駅・市営地下鉄薬院駅  
より徒歩1分

## リビングプラザ

### 近畿

- 滋賀** 〒520-3035 粟東市壘仙寺5-4-18  
☎077-554-5630  
開館時間:10:00~17:00 休館日:水・GW・お盆・年末年始
- 京都** 〒601-8127 京都市南区上鳥羽北花名町34  
☎075-691-0863  
開館時間:10:00~17:00 休館日:水・GW・お盆・年末年始
- 奈良** 〒630-8127 奈良市三条津川町2-2  
☎0742-35-7720  
開館時間:10:00~17:00 休館日:水・GW・お盆・年末年始
- 箕面** 〒562-0013 箕面市坊島4-9-15  
☎072-725-6371  
開館時間:10:00~17:00 休館日:水・GW・お盆・年末年始
- 和歌山** 〒640-8392 和歌山市中之島1518  
☎073-423-5682  
開館時間:10:00~17:00 休館日:水・GW・お盆・年末年始

### 四国

- 高松** 〒761-0113 高松市屋島西町字百石1960  
☎087-841-3861  
開館時間:10:00~17:00 休館日:水・木・GW・お盆・年末年始
- 徳島** 〒770-0865 徳島市南末広町4-88-1  
☎088-655-0826  
開館時間:10:00~17:00 休館日:水・GW・お盆・年末年始
- 松山** 〒790-0964 松山市中村1-2-1  
開館時間:10:00~17:00 休館日:水・木・GW・お盆・年末年始
- 高知** 〒780-8007 高知市仲田町7-24  
☎088-833-8654  
開館時間:10:00~17:00 休館日:水・木・GW・お盆・年末年始

- 米沢** 〒992-0012 米沢市金池8-3-13  
☎0238-26-7430  
開館時間:10:00~17:00 休館日:日・水・GW・お盆・年末年始
- 鳥取** 〒680-0802 鳥取市青葉町1-208  
☎0857-22-7171  
開館時間:10:00~17:00 休館日:水・祝日・GW・お盆・年末年始
- 松江** 〒690-0017 松江市西津田2-10-19  
☎0852-24-5665  
開館時間:10:00~17:00 休館日:水・お盆・年末年始
- 出雲** 〒693-0004 出雲市渡橋町416  
☎0853-23-1127  
開館時間:10:00~17:00 休館日:祝日・GW・お盆・年末年始
- 浜田** 〒697-0006 浜田市下府町327-93 石央物流団地内  
☎0855-22-6628  
開館時間:10:00~17:00 休館日:祝日・GW・お盆・年末年始

### 九州・沖縄

### 中国

- 岡山** 〒700-0973 岡山市北区下中野337-106  
☎086-241-0115  
開館時間:10:00~17:00 休館日:水・GW・お盆・年末年始
- 米子** 〒683-0804 米子市米原4-5-43  
☎0859-23-1369  
開館時間:10:00~17:00 休館日:火・水・GW・お盆・年末年始
- 福山** 〒721-0965 福山市字町1-7-6  
☎084-922-7313  
開館時間:10:00~17:00 休館日:水・第3木・GW・お盆・年末年始
- 山口** 〒754-0022 山口市小郡花園町7-22  
☎083-972-4741  
開館時間:10:00~17:00 休館日:水・GW・お盆・年末年始
- 下関** 〒751-0861 下関市伊倉東町5-5  
☎083-256-7619  
開館時間:10:00~17:00 休館日:水・木・GW・お盆・年末年始

- 北九州** 〒802-0974 北九州市小倉南区徳力6-14-35  
☎093-964-7766  
開館時間:10:00~17:00 休館日:水・GW・お盆・年末年始
- 久留米** 〒830-0055 久留米市上津1-14-3  
☎0942-21-1134  
開館時間:10:00~17:00 休館日:水・GW・お盆・年末年始
- 長崎** 〒851-0103 長崎市中里町1696-1  
☎095-838-8746  
開館時間:10:00~17:00 休館日:水・GW・お盆・年末年始
- 熊本** 〒860-0072 熊本市西区花園1-5-5  
☎096-355-6391  
開館時間:10:00~17:00 休館日:水・GW・お盆・年末年始
- 大分** 〒870-0152 大分市牧23-1  
☎097-558-2138  
開館時間:10:00~17:00 休館日:水・GW・お盆・年末年始
- 宮崎** 〒880-0925 宮崎市大字本郷北方字草葉2099-2  
☎0985-54-3311  
開館時間:10:00~17:00 休館日:水・GW・お盆・年末年始
- 鹿児島** 〒890-0072 鹿児島市新栄町18-2  
☎099-255-5335  
開館時間:10:00~17:00 休館日:水・GW・お盆・年末年始
- 沖縄** 〒901-2131 浦添市牧港5-4-3  
☎098-876-8274  
開館時間:10:00~17:00 休館日:水・GW・お盆・年末年始

# お問い合わせは お近くの営業所まで。

パナソニック株式会社  
エコソリューションズ社

大阪 [〒571-8686] 大阪府門真市門真1048  
東京 [〒105-8301] 東京都港区東新橋1丁目5番1号

☎06-6908-1131 (大代表)

☎03-6218-1131 (大代表)

## 北海道・東北

北海道住設建材営業所 ☎(011)736-2311  
〔〒060-0809〕札幌市北区北9条西2丁目1番地  
北海道住設建材営業所・函館 ☎(0138)47-6363  
〔〒041-0808〕函館市桔梗3丁目34番16号  
道東住設建材営業所・釧路 ☎(0154)38-7400  
〔〒085-0057〕釧路市愛国西2丁目1番11号  
道東住設建材営業所・帯広 ☎(0155)25-5525  
〔〒080-0020〕帯広市西10条南18丁目2番1号  
道北住設建材営業所・旭川 ☎(0166)38-8321  
〔〒078-8212〕旭川市2条通21丁目左1号  
道北住設建材営業所・北見 ☎(0157)36-4140  
〔〒099-1587〕北見市豊地26番22号  
仙台住設建材営業所 ☎(022)261-2317  
〔〒980-0014〕仙台市青葉区本町2丁目4番6号  
仙台本町三井ビルディング3F  
北東北住設建材営業所 ☎(019)643-0661  
〔〒020-0122〕盛岡市みたちけ4丁目3番8号  
青森住設建材営業所 ☎(017)723-8409  
〔〒030-0823〕青森市橋本2丁目13番5号  
青森大同生命ビル2F  
秋田住設建材営業所 ☎(018)823-9404  
〔〒010-0951〕秋田市山王3丁目3番18号  
山形住設建材営業所 ☎(023)633-3740  
〔〒990-0039〕山形市香澄町3丁目1番7号  
朝日生命山形ビル1F  
福島住設建材営業所 ☎(024)939-8621  
〔〒963-8024〕郡山市朝日2丁目5番15号

## 関東

北関東住設建材営業所 ☎(027)362-6241  
〔〒370-0006〕高崎市問屋町1丁目6番7号  
宇都宮住設建材営業所 ☎(028)635-6631  
〔〒320-0833〕宇都宮市不動前1丁目3番12号  
新潟住設建材営業所 ☎(025)260-7733  
〔〒950-2031〕新潟市西区流通センター1丁目1番地3号  
長野住設建材営業所 ☎(026)228-2236  
〔〒380-0916〕長野市大字稲葉字中千田沖2188番1号  
松本住設建材営業所 ☎(0263)27-4504  
〔〒399-0004〕松本市市場3番10号

## 首都圏

東京建材営業所 ☎(03)6218-1700  
東京住設営業所  
東京中央住設営業所  
首都圏住宅開発営業所 ☎(03)6218-1753  
首都圏・関東住設システム営業所 ☎(03)6218-1610  
〔〒105-8301〕東京都港区東新橋1丁目5番1号  
東東京建材営業所 ☎(03)5813-2580  
〔〒120-0035〕東京都足立区千住中居町28番5号  
日本生命千住ビル3F  
西東京住設建材営業所 ☎(042)535-0601  
〔〒190-0003〕東京都立川市栄町6-1 立飛ビル3号館1F  
甲府住設建材営業所 ☎(055)235-8511  
〔〒400-0031〕甲府市丸の内3丁目32番11号  
埼玉住設建材営業所 ☎(048)600-5532  
〔〒330-0081〕さいたま市中央区新都心4番地3  
ウエルビル7F

茨城住設建材営業所 ☎(029)241-4444  
〔〒310-0851〕水戸市千波町1825番1号  
柏住設建材営業所 ☎(04)7162-0551  
〔〒277-0005〕柏市柏1356番5号  
千葉住設建材営業所 ☎(263-0043) 千葉市稲毛区小仲台7丁目16番4号  
横浜住設建材営業所 ☎(045)522-1100  
〔〒221-0056〕横浜市神奈川区金港町2番6号  
横浜プラザビル3F  
相模原住設建材営業所 ☎(042)768-8591  
〔〒252-0231〕相模原市中央区相模原6丁目22番16号

パナソニックES集合住宅エンジニアリング(株)  
首都圏営業部 ☎(03)5743-3510  
住宅設備営業部  
〔〒140-0014〕東京都品川区大井1丁目28番1号  
大井町駅前ビル8F

## 中部

名古屋住設建材営業所 ☎(052)582-5611  
〔〒450-8611〕名古屋市中村区名駅南2丁目7番55号  
岡崎住設建材営業所 ☎(0564)58-0800  
〔〒444-0874〕岡崎市竜美南2丁目1番23号  
静岡住設建材営業所 ☎(054)261-7767  
〔〒420-0803〕静岡市葵区千代田7丁目10番30号  
浜松住設建材営業所 ☎(053)466-9062  
〔〒430-0913〕浜松市中区船越町33番26号  
岐阜住設建材営業所 ☎(058)274-2514  
〔〒500-8358〕岐阜市六条南2丁目20番10号  
三重住設建材営業所 ☎(059)227-9311  
〔〒514-0031〕津市北丸之内166番地  
北陸住設建材営業所 ☎(076)268-9580  
〔〒920-8203〕金沢市鞍月4丁目117番地  
富山住設建材営業所 ☎(076)441-1455  
〔〒930-0008〕富山市神通本町2丁目2番19号  
福井住設建材営業所 ☎(0776)54-6983  
〔〒910-0837〕福井市高柳1丁目804番地

パナソニックES集合住宅エンジニアリング(株)  
住宅設備営業部/名古屋 ☎(052)581-1023  
〔〒450-8611〕名古屋市中村区名駅南2丁目7番55号

## 近畿

大阪中住設建材営業所 ☎(06)6943-5292  
大阪北住設建材営業所 ☎(06)6949-2504  
大阪住設営業所 ☎(06)6942-2112  
大阪住設開発営業所 ☎(06)6943-5470  
〔〒540-6211〕大阪府中央区城見2丁目1番61号  
OBPパナソニックタワー11F  
京滋住設建材営業所 ☎(075)691-0861  
〔〒601-8127〕京都市南区上鳥羽北花名町34番地  
久世橋通り大宮上ル  
滋賀住設建材営業所 ☎(077)554-5620  
〔〒520-3035〕栗東市霊仙寺5丁目4番18号  
兵庫住設建材営業所・神戸 ☎(078)333-1060  
〔〒650-0031〕神戸市中央区東町126番地  
住友生命神戸シルクセンタービル1F

兵庫住設建材営業所・姫路 ☎(079)291-0204  
〔〒670-0055〕姫路市神子岡前1丁目2番1号  
神子岡エイトビル3F

和歌山住設建材営業所 ☎(073)423-5630  
〔〒640-8392〕和歌山市中之島1518番地 中之島801ビル2F

パナソニックES集合住宅エンジニアリング(株)  
近畿・東海営業部 ☎(06)6909-7071  
〔〒571-8686〕大阪府門真市門真1048

## 中国・四国

広島住設建材営業所 ☎(082)544-0209  
〔〒730-8577〕広島市中区中町7番1号  
福山住設建材営業所 ☎(084)922-7325  
〔〒721-0965〕福山市王子町1丁目7番6号  
山口住設建材営業所 ☎(083)973-5580  
〔〒754-0022〕山口市小郡花園町7番22号  
岡山住設建材営業所 ☎(086)241-0693  
〔〒700-0973〕岡山市北区下中野337番106号  
山陰住設建材営業所 ☎(0859)23-1369  
〔〒683-0804〕米子市米原4丁目5番43号  
四国住設建材営業所 ☎(087)843-7336  
〔〒761-0113〕高松市屋島西町字百石1960番地  
徳島住設建材営業所 ☎(088)625-3060  
〔〒770-0865〕徳島市南末広町4丁目88番1号  
高知住設建材営業所 ☎(088)831-4844  
〔〒780-8007〕高知市仲田町7番24号  
松山住設建材営業所 ☎(089)934-8402  
〔〒790-0964〕松山市中村1丁目2番1号

パナソニックES集合住宅エンジニアリング(株)  
西日本営業部/山陽 ☎(082)247-9429  
〔〒730-0042〕広島市中区国泰寺町2丁目3番23号  
広島パナソニックビル5F

## 九州

北部九州住設建材営業所 ☎(092)522-2110  
〔〒810-8530〕福岡市中央区薬院3丁目1番24号  
北九州住設建材営業所 ☎(093)964-7811  
〔〒802-0974〕北九州市小倉南区徳力6丁目14番35号  
大分住設建材営業所 ☎(097)558-6067  
〔〒870-0152〕大分市牧23番1号  
長崎住設建材営業所 ☎(095)838-8741  
〔〒851-0103〕長崎市中里町1696番1号  
熊本住設建材営業所 ☎(096)354-6200  
〔〒860-0072〕熊本市西区花園1丁目5番5号  
宮崎住設建材営業所 ☎(0985)64-1522  
〔〒880-0925〕宮崎市大字本郷北方字草葉2099番2号  
南九州住設建材営業所 ☎(099)253-0731  
〔〒890-0072〕鹿児島市新栄町18番2号

パナソニックリビング九州(株) 沖縄支店 ☎(098)878-6363  
〔〒901-2131〕浦添市牧港5丁目4番3号

パナソニックES集合住宅エンジニアリング(株)  
西日本営業部 ☎(092)523-9631  
〔〒810-8530〕福岡市中央区薬院3丁目1番24号

お客様ご相談窓口のご案内

商品のお問い合わせ

■ パナソニック お客様ご相談センター

パナニ は 3 6 5 日

フリーダイヤル **0120-878-365**

音声ガイダンスを短くするには、案内が聞こえたら電話機ボタンの「87」と「670#」を押してください。  
(番号を押しても案内が続く場合は、「\*」ボタンを押してから操作してください。)

※携帯電話・PHSからもご利用になれます。 [受付時間]365日/9:00~20:00

●左記番号がご利用  
いただけない場合 **06-6907-1187**

●FAX(フリーダイヤル) **0120-878-236**

パナソニック お客様ご相談センター   panasonic.co.jp/cs/

修理のご用命

■ パナソニック エコソリューションズ 修理ご相談窓口

パナニ イ コ

フリーダイヤル **0120-872-150**

sumai.panasonic.jp/support/repair/

※携帯電話・PHSからもご利用になれます。 [受付時間]365日/9:00~20:00

●左記番号がご利用  
いただけない場合 **06-6906-1090**

消耗品・交換部品・後付パーツのご用命

■ ハイ・パーツショップ (一般のお客様用)

ゴ ー ゴ ー パ ー ツ

フリーダイヤル **0120-055-802**

ハイ・パーツショップ

※携帯電話・PHSからもご利用になれます。 [受付時間] 月~金/9:00~19:00  
土・日・祝日/9:00~17:00

●左記番号がご利用  
いただけない場合 **06-6906-1224**

※GW休暇・夏季休業・年末年始はお休みまたは受付時間を変更させていただく場合があります。  
※ビジネスのお客様はお取引先の販売ルートへお問い合わせください。

www.sumu2.com/shop/parts/

※ご利用の回線(IP電話やひかり電話など)によっては、回線の混雑時に数分で切れる場合があります。※電話番号、受付時間などが変更になることがあります。

パナソニックと誤認させて、電話勧誘したり、強引に販売する住宅設備・建材の訪問販売業者にご注意ください。  
訪問販売や電話勧誘販売は消費者保護を目的とした法律\*の適用を受けます。 ●特定商取引法(旧訪問販売法) ●消費者契約法(消費者と事業者が結んだ契約全てが対象です)\*

【ご相談窓口における個人情報のお取り扱い】

パナソニック株式会社およびグループ関係会社は、お客様の個人情報をご相談対応や修理対応などに利用させていただき、ご相談内容は録音させていただきます。また、折り返し電話をさせていただくための発信番号を通知いたしております。なお、個人情報を適切に管理し、修理業務等を委託する場合や正当な理由がある場合を除き、第三者に開示・提供いたしません。個人情報に関するお問い合わせは、ご相談いただきました窓口にご連絡ください。

長期安心修理サービス (メーカー保証期間と長期安心修理サービス期間をあわせて5年保証となります。)

お問合せ先 パナソニック エコソリューションズ テクノサービス株式会社 長期安心修理サポートセンター

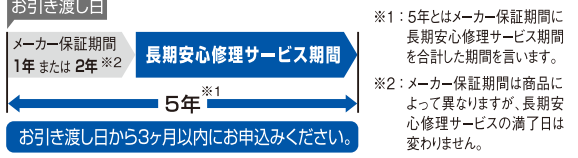

フリーダイヤル **0120-911-822** ●受付時間: 平日(月~金)/9:00~17:30  
http://panasonic.co.jp/es/pests/anshin/index.html

<p>●長期安心修理サービス内容</p> <p>長期安心修理サービス保証期間中は対象商品が万が一故障しても修理代は無料です。 ※取付設置に起因する不具合や、さび・変色・損耗・経年劣化等により必然的に発生する不具合はサービス対象外となります。</p>	<p>●お申込み方法</p> <p>『長期安心修理サービスカタログ』専用申込みハガキまたはインターネットでお申込みください。 http://panasonic.co.jp/es/pests/anshin/ ※商品引き渡し後3ヶ月以内にお申込みをお願いします。</p>	<p>●長期安心修理サービスの対象商品と契約料</p> <table border="1"> <tr><th>対象商品</th><th>契約料</th></tr> <tr><td>システムキッチン</td><td>8,571円(税抜)</td></tr> <tr><td>システムバスルーム</td><td>6,667円(税抜)</td></tr> <tr><td>洗面化粧台</td><td>4,286円(税抜)</td></tr> <tr><td>温水洗浄便座</td><td>3,333円(税抜)</td></tr> <tr><td>温水洗浄一体型便器</td><td>3,333円(税抜)</td></tr> </table> <p>※同時購入したキッチン、バスのオプション機器もセットで契約の対象となります。但し、冷蔵庫、給湯機器及び、ご購入店が現地調達した商品等は除きます。 ※契約料は全て税抜価格です。 消費税分は別途加算して請求させていただきます。 契約料は2015年7月現在のものです。</p>	対象商品	契約料	システムキッチン	8,571円(税抜)	システムバスルーム	6,667円(税抜)	洗面化粧台	4,286円(税抜)	温水洗浄便座	3,333円(税抜)	温水洗浄一体型便器	3,333円(税抜)
対象商品	契約料													
システムキッチン	8,571円(税抜)													
システムバスルーム	6,667円(税抜)													
洗面化粧台	4,286円(税抜)													
温水洗浄便座	3,333円(税抜)													
温水洗浄一体型便器	3,333円(税抜)													

浴室用暖房換気乾燥機(電気式)は特定保守製品です。 ※詳細につきましては、当社ホームページ(http://www.panasonic.co.jp/chouki)をご覧ください。

- 浴室用暖房換気乾燥機(電気式)は平成21年4月1日施行の改正消費生活用製品安全法において「特定保守製品」に指定されており、製品に表示してある点検期間内に点検を行う必要があります。
- 本製品の所有者は、製品に添付されている所有者票を送付することで、所有者として登録させていただき、点検期間が始まる前に点検のご案内をお送りいたします。
- 点検にかかる費用はお客様のご負担となります。(点検期間は製品ご購入後8年6ヶ月~11年6ヶ月の3年間です)

**安全に関するご注意**

- ご使用前に、「取扱説明書」をよくお読みの上、正しくお使いください。
- このカタログに掲載の商品は、使用用途・場所などを限定するもの、専門施工を必要とするもの、定期点検を必要とするものがあります。販売店または取付設置店にご確認ください。
- 商品には安全にお使い頂くための注意シールが貼ってあるものがあります。ご使用の際はご確認の上、正しくお使いください。

ご購入にあたって

- 本カタログの希望小売価格には、消費税、配送・設置調整費・取付設置費、使用済み商品の引き取り費等は含まれておりません。
- 商品改良のため、仕様・外観は予告なしに変更することがありますのでご了承ください。 ●印刷物と実物とは多少色味が異なる場合があります。あらかじめご了承ください。
- このカタログの内容についてのお問い合わせは、お近くの販売店にご相談ください。

保証書に関するお願い

- 商品には保証書を添付しております。ご購入の際は、必ず保証書をお受取りの上、保存ください。尚、店名、ご購入期日の記載のないものは無効となります。

**補修用性能部品保有期間** ●生産終了後7年です。

SMTpFC リフォームローン

リフォームローンのことならおまかせください。詳細は当社ホームページをご覧ください。  
三井住友トラスト・パナソニックファイナンス株式会社 http://www.smtpfc.jp/

パナソニックグループは環境に配慮した製品づくりに取り組んでいます。

詳しくはホームページで [panasonic.net/sustainability/jp/](http://panasonic.net/sustainability/jp/)

eco ideas

●商品・お取扱い・修理・取付設置などのご相談・お問い合わせは、お買い求めの販売店・取付設置店へ。

パナソニック株式会社 エコソリューションズ社  
マーケティング本部  
住環境商品営業企画部  
〒105-8301  
東京都港区東新橋1丁目5番1号  
© Panasonic Corporation 2015  
本書からの無断の複製はかたくお断りします。  
このカタログの記載内容は2015年7月現在のものです。

お施主様へカタログをお渡しする会社様へ

カタログの再使用に関するお願い

パナソニックグループでは、環境に配慮した活動に取り組んでいます。お手数ですが、お施主様にお渡ししたカタログの引き取り・再使用をお願いいたします。



パナソニック バスルーム ココチーノ

Cococino

NEW  
L-CLASS